



사용설명서

Sound Bar

TRUE X BAR 50A

SR-X50A

KO

목차

본 사용자 가이드 관련 정보 5

본 사용자 가이드의 설명에 대한 정보 5

소개 6

특징 6

동봉된 품목 확인 11

각부 명칭 및 기능 13

사운드 바의 각부 명칭(전면/상단) 13

사운드 바의 각부 명칭(후면) 15

서브우퍼의 각부 명칭 16

리모컨의 각부 명칭 17

준비 20

준비 20

준비 시 주의사항 21

제품 설치 23

TV에 연결하기 25

연결할 TV 단자와 사용할 케이블 25

HDMI 케이블(시판)을 사용하여 TV에 연결하기 27

동봉된 디지털 오디오 광케이블만 사용하여 TV 연결하기 29

AV 장치 연결하기 30

AV 장치를 사운드 바에 연결하기 30

TV의 HDMI 입력 단자에 AV 장치 연결하기 32

전원 연결 34

리모컨 준비 35

사운드 바 켜기와 끄기 36

네트워크에 연결 37

네트워크 기능 37

네트워크 케이블을 사용하여 네트워크에 연결하기(유선 연결) 38

무선으로 네트워크에 연결하기(무선 연결) 39

무선 스피커 연결하기 41

재생 42

재생 시 기본 제어 42

취향대로 음향 조정하기 44

본 제품의 음향 기능 44

서라운드 재생 46

스테레오 재생 47

서브우퍼의 볼륨 조절하기 48

선명한 음성 재생하기(Clear Voice) 49

풍부한 저음 음향 즐기기(BASS EXT) 50

Bluetooth® 장치의 오디오 청취 51

Sound Bar Controller를 사용한 음악 재생 53

스트리밍 서비스 53

Sound Bar Controller 앱을 사용한 오디오 파일 재생 54

AirPlay 2로 오디오 듣기 56

추가 기능 57

표시등의 밝기 변경 57

TV 리모컨을 사용하여 사운드 바 제어하기(HDMI Control) 58

오디오 신호의 유형과 기능 설정 표시하기 59

스마트폰 앱으로 사운드 바 제어하기(Sound Bar Controller) 61

음성 명령으로 사운드 바 제어하기(Amazon Alexa) 62

구성 64

HDMI Control 기능 활성화하기/비활성화하기 64

HDMI 오디오 출력 대상 전환하기 65

자동 전원 대기 기능 활성화하기/비활성화하기 66

어린이 잠금 기능 활성화하기/비활성화하기 67

네트워크 대기 기능 활성화/비활성화 68

Bluetooth 기능 활성화하기/비활성화하기 69

무선(Wi-Fi) 기능 활성화/비활성화 70

동적 범위 압축 수준 설정하기 71

본 제품의 펌웨어 업데이트 73
HDMI 신호 형식 설정 74
수동으로 서브우퍼 연결하기 75
사운드 바 초기화하기 76

문제 해결 77

문제가 발생하면 다음을 먼저 확인하십시오 77
문제가 발생하는 경우: 전원 또는 전반적인 기능 78
문제가 발생하는 경우: 오디오 88
문제가 발생하는 경우: Bluetooth® 93
문제가 발생하는 경우: 네트워크 95
문제가 발생하는 경우: 앱 103
대기 전력 소비를 최소화하는 방법 105
리모컨 배터리를 교체하는 방법 106
사운드 바를 재설정하는 방법 108

제품 사양 109

본 제품의 사양 109
지원되는 HDMI 비디오/오디오 신호 형식 113
지원되는 디지털 오디오 신호 형식 115
표시등 표시 목록 116

부록 121

상표 121
지원 센터 목록 123

본 사용자 가이드 관련 정보

본 사용자 가이드의 설명에 대한 정보

- 본 사용자 가이드는 중요한 정보에 대해 다음 신호어를 사용합니다.



이 사항은 “중상 또는 사망의 위험”을 의미합니다.



이 사항은 “부상의 위험”을 의미합니다.

· **주의사항**

제품 고장, 손상, 오작동 및 데이터 손실을 방지하는 것은 물론 환경을 보호하기 위해 준수해야 하는 사항을 나타냅니다.

· **주**

지침에 대한 참고사항, 기능에 대한 제한사항, 도움이 될 수 있는 추가 정보를 나타냅니다.

- 본 사용자 가이드의 그림과 화면은 참조용일 뿐입니다.
- 본 사용자 가이드에 사용된 회사명과 제품명은 각 회사의 상표 또는 등록 상표입니다.
- 다양한 스마트폰과 태블릿 장치를 모두 “스마트폰”이라 지칭합니다. 필요한 경우 장치의 유형이 설명에 명시되어 있습니다.
- 본 사용자 가이드에서는 주로 동봉된 리모컨을 사용하여 작동하는 방법을 설명합니다.
- [검색 태그]는 검색에 사용되는 키워드입니다. 이 서비스는 빠른 시작 설명서와 사용설명서를 이어주는 링크 역할을 합니다.

주

안전 지침서* 및 빠른 시작 설명서가 본 제품에 동봉되어 있습니다. 안전 지침서를 먼저 참조하십시오.

* 중국 본토를 위한 본 제품의 모델에는 안전 지침서가 포함되어 있지 않습니다. 먼저 빠른 시작 설명서 뒷면의 안전을 위한 주의 사항을 참조하십시오.

소개

특징

본 제품은 풍부한 현장감이 있는 서라운드 사운드를 TV에서 쉽게 감상할 수 있는 바 형태의 TV용 스피커 시스템입니다.

제품을 인터넷에 연결하면 스트리밍 서비스에서 오디오를 재생하고 음성 비서 “Amazon Alexa”를 사용할 수도 있습니다.

또한, 본 제품은 무선 스피커를 제품의 서라운드 스피커로 사용하여 실제 서라운드 사운드를 제공하는 “TRUE X SURROUND”와 호환됩니다.

■ TV에 연결하는 것만으로 서라운드 사운드 생성

사운드 바 상단에 내장된 “높이 스피커”는 사운드에 수직 차원을 더하기 위해 독점적으로 설계된 객체 기반 오디오 기술 “Dolby Atmos”를 통해 수평 방향뿐 아니라 다양한 높이에서 가상으로 사운드를 재현할 수 있습니다. 온몸을 감싸는 듯한 광활한 분위기를 사운드에 더하고, 영화와 텔레비전 및 음악의 세상에 깊이 빠지는 기분이 들게 해줍니다.



관련 링크

“서라운드 재생” (p.46)

■ TRUE X SURROUND 기능을 사용하여 실제 서라운드 사운드 생성

TRUE X SURROUND 기능은 TRUE X SURROUND 호환 무선 스피커를 사운드 바용 서라운드 스피커로 사용하는 것만으로도 실제 서라운드 사운드를 제공합니다.

TRUE X SURROUND 기능의 ALL 모드에서 오디오를 재생하면 사운드 바와 무선 스피커에서 동일한 오디오가 출력됩니다. 이 모드는 큰 방에서 오디오를 배경 음악으로 재생할 때 유용합니다.

자세한 내용은 다음 TRUE X SURROUND 연결 및 작동 가이드 를 참조하십시오.

<https://manual.yamaha.com/av/truexsur/>

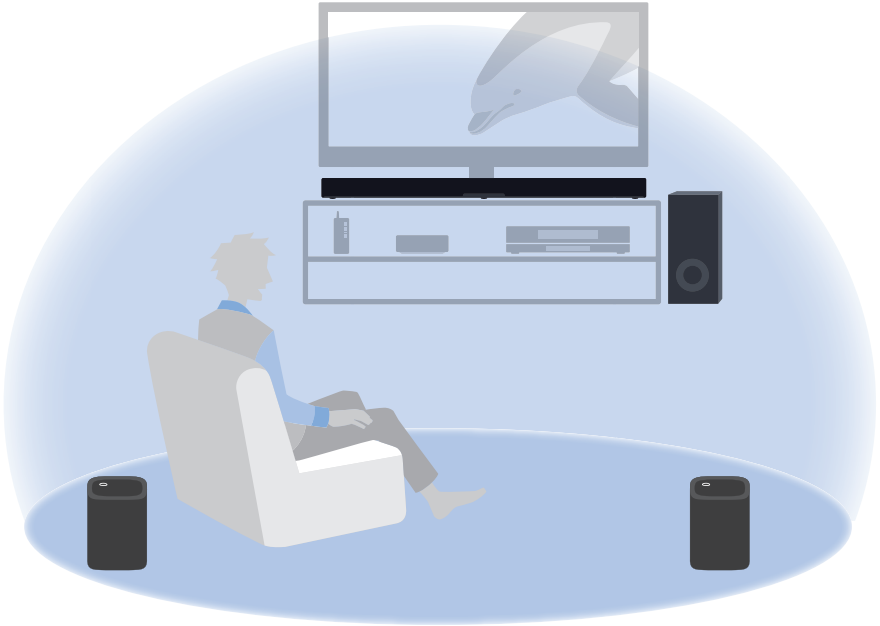

■ 스트리밍 서비스 또는 Bluetooth 장치에서 오디오 콘텐츠를 쉽게 재생



관련 링크

- “스트리밍 서비스” (p.53)
- “Bluetooth® 장치의 오디오 청취” (p.51)
- “AirPlay 2로 오디오 듣기” (p.56)

■ Amazon Alexa 내장



관련 링크

“음성 명령으로 사운드 바 제어하기(Amazon Alexa)” (p.62)

■ 상황에 맞게 사운드 구성

Clear Voice

이 기능은 오디오 내에서 대화, 내레이션 등 사람 목소리의 어쿠스틱 이미지에 초점을 맞추고 사운드의 전체 볼륨이나 개성을 변경하지 않고 음성을 강조합니다. 사람의 목소리만이 들리기 쉬워지고, 사람의 목소리에 명확한 정위감을 부여합니다.

- “선명한 음성 재생하기(Clear Voice)” (p.49)

Bass Extension

이 기능은 저음 부분의 어쿠스틱 이미지에 초점을 맞추고 저음을 향상시킵니다. 저음의 전반적인 어쿠스틱 이미지를 조정하여 전체 사운드의 균형을 방해하지 않고 선명하게 표현함으로써 강렬한 현장감으로 풍부한 저음 성능을 즐길 수 있습니다.

- “풍부한 저음 음향 즐기기(BASS EXT)” (p.50)

■ 다양한 사용 상황에 맞는 다양한 제어 방법

사운드 바의 컨트롤과 동봉된 리모컨 외에도 TV의 리모컨과 전용 스마트폰 앱인 “Sound Bar Controller” 또는 Amazon Alexa를 사용하여 사운드 바를 제어할 수도 있습니다.

eARC/ARC(Audio Return Channel) 및 HDMI Control 기능

HDMI 제어 기능 호환 TV를 사용하면 TV의 리모컨으로 사운드 바의 기본 기능을 제어할 수 있습니다. eARC/ARC(Audio Return Channel) 호환 TV를 HDMI 케이블 하나로 사운드 바에 연결할 수 있습니다.

- “HDMI 케이블(시판)을 사용하여 TV에 연결하기” (p.27)
- “TV 리모컨을 사용하여 사운드 바 제어하기(HDMI Control)” (p.58)

전용 스마트폰 앱: “Sound Bar Controller”

이 앱은 사운드 바를 네트워크에 연결하기 위한 설정을 구성하는 데 사용됩니다. 또한 스마트폰을 사용하여 사운드 바를 제어하거나 스마트폰에 저장된 오디오 파일을 재생할 수 있습니다.

- “무선으로 네트워크에 연결하기(무선 연결)” (p.39)
- “스마트폰 앱으로 사운드 바 제어하기(Sound Bar Controller)” (p.61)

동봉된 품목 확인

본 제품에는 다음 품목이 포함되어 있습니다. 동봉된 품목이 모두 있는지 확인하십시오.

■ 주요 장치

- 사운드 바(SR-CUX50A)



- 서브우퍼(SW-X100A)

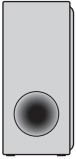

■ 부속품

- 리모컨



* 리모컨은 리튬 배터리(CR2025)가 들어 있는 상태로 출고됩니다.

- 전원 코드 2개



- 디지털 오디오 광케이블



- 스페이서 (2개)



* 사운드 바를 벽에 장착할 때 사용합니다.

- 장착 템플릿



소개 > 동봉된 품목 확인

* 사운드 바를 벽에 장착할 때 사용합니다.

- 빠른 시작 설명서



- 안전 지침서



주

HDMI 케이블이 동봉되어 있지 않습니다. HDMI 케이블을 사용하여 본 제품을 연결하려면 시판하는 케이블을 구입하십시오. 연결할 장치의 기능에 따라 HDMI 케이블을 선택하십시오.

각부 명칭 및 기능

사운드 바의 각부 명칭(전면/상단)

이 절에서는 사운드 바 전면 및 상단의 각부 명칭 및 기능에 대해 설명합니다.

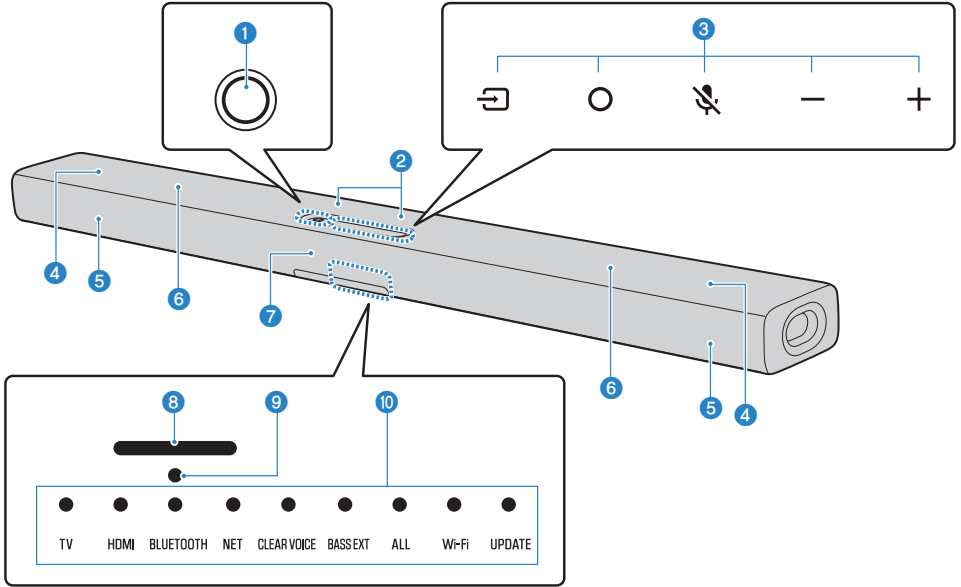

1 전원 버튼

사운드 바를 켜고 끕니다.

2 마이크

Alexa와 소통할 때 사용합니다.

주의사항

- 사운드 바를 청소할 때 마이크 부분에 진공청소기나 에어 더스터를 사용하지 마십시오. 마이크가 손상될 수 있습니다.

3 컨트롤

사운드 바를 제어하는 데 사용합니다.

입력(입력): 입력 음원을 선택합니다(p.42).

○ (액션): Alexa를 깨웁니다(p.62).

🎤 (마이크 켜짐/꺼짐): 마이크를 켜고 끕니다. Alexa가 호출되더라도 마이크가 꺼져 있는 동안 Alexa는 응답하지 않습니다. 프라이버시를 유지하려면 마이크를 비활성화하십시오. 기호를 다시 누르면 마이크가 켜집니다(p.62).

-/+ (볼륨 -/+): 볼륨을 조절합니다(p.42).

4 높이 스피커

5 **프론트 스피커**

6 **내장 서브우퍼**

7 **리모컨 센서**

8 **Alexa 표시등**

Alexa의 상태를 나타냅니다.

9 **마이크 꺼짐 표시기**

Alexa와 소통하는 마이크가 꺼지면 빨간색으로 켜집니다.

10 **표시등**

상단 패널의 표시등이 깜박이거나 켜져서 작동 및 설정 상태를 나타냅니다. 정상 재생 시에는 설정 상태가 다음과 같이 표시됩니다.

TV/HDMI/BLUETOOTH/NET: 선택한 입력 음원

CLEAR VOICE: Clear Voice

BASS EXT: Bass Extension

ALL: ALL 모드

Wi-Fi: Wi-Fi 연결

UPDATE: 펌웨어 업데이트

주

본 사용자 가이드에서는 다음 그림을 사용하여 표시등의 꺼짐, 켜짐, 또는 깜박임을 표시합니다.



꺼짐



켜짐



깜박임

주

- 실수로 작동되는 것을 방지하기 위해 사운드 바의 컨트롤에 물건을 올려 놓지 마십시오. 어린이가 잠금 기능을 활성화하면 실수로 작동되는 것을 방지할 수 있습니다.
- 리모컨에서 ※ (밝기)를 눌러 표시등의 밝기를 조절할 수 있습니다.
- ALL 모드에 대한 자세한 내용은 TRUE X SURROUND 연결 및 작동 가이드를 참조하십시오.
<https://manual.yamaha.com/av/truexsur/>

관련 링크

- “어린이가 잠금 기능 활성화하기/비활성화하기” (p.67)
- “표시등의 밝기 변경” (p.57)

사운드 바의 각부 명칭(후면)

이 절에서는 사운드 바 후면의 각부 명칭 및 기능에 대해 설명합니다.

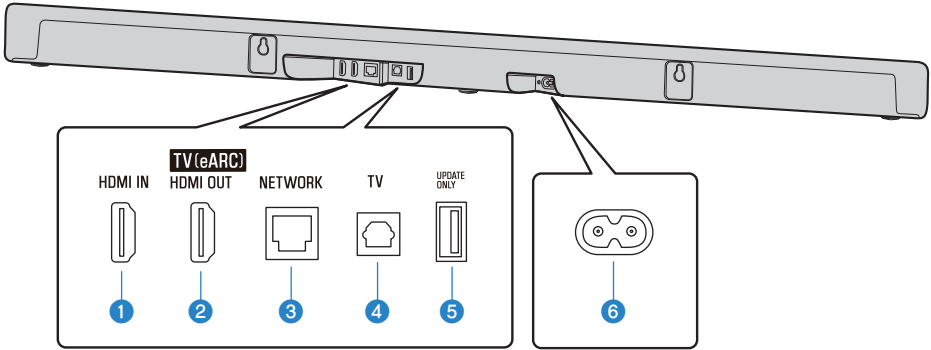

- 1 HDMI IN 단자(p.30)
- 2 HDMI OUT/TV (eARC) 단자(p.27)
- 3 NETWORK 단자(p.38)
- 4 TV 입력 단자(p.25)
- 5 UPDATE ONLY 단자
사운드 바의 펌웨어 업데이트에 사용합니다.
자세한 내용은 다음 펌웨어 업데이트 가이드 를 참조하십시오.
https://manual.yamaha.com/av/fwupdate/21/sr_ws/
- 6 AC 전원 입력 단자

관련 링크

- “사운드 바의 각부 명칭(전면/상단)” (p.13)
- “리모컨의 각부 명칭” (p.17)

서브우퍼의 각부 명칭

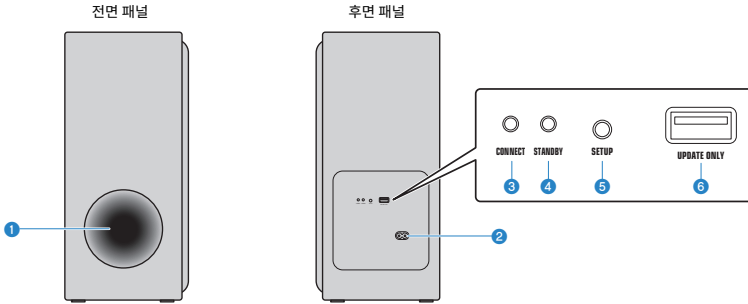

1 베이스 리플렉스 포트

2 AC 전원 입력 커넥터

서브우퍼의 전원 코드를 연결하는 데 사용합니다.

3 CONNECT 표시등

서브우퍼가 사운드 바에 연결되면 켜집니다(p.36).

4 STANDBY 표시등

서브우퍼의 상태를 나타냅니다(p.116).

5 SETUP 버튼

서브우퍼를 사운드 바에 수동으로 연결할 때 사용합니다(p.75).

6 UPDATE ONLY 단자

서브우퍼의 펌웨어 업데이트에 사용합니다.

자세한 내용은 펌웨어에 동봉된 설명서를 참조하십시오.

리모컨의 각부 명칭

이 절에서는 리모컨의 각부 명칭 및 기능에 대해 설명합니다.

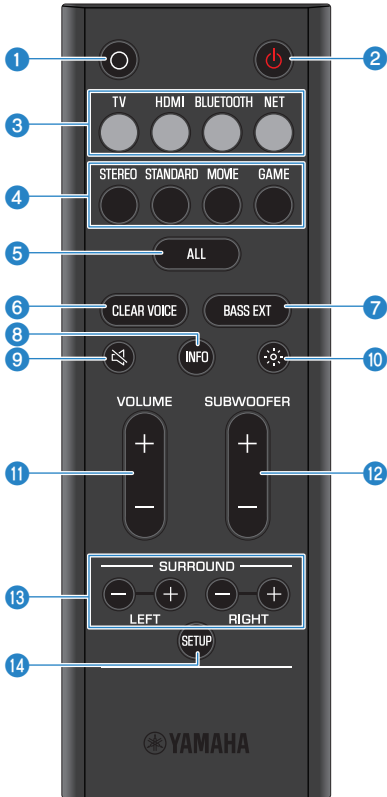

1 ○ (액션) 버튼

Alexa를 깨웁니다(p.62).

2 ⏻ (전원) 버튼

본 제품을 켜고 끕니다(p.36).

3 입력 음원 버튼

오디오 입력 음원을 선택합니다(p.42).

- TV 버튼: TV의 오디오
- HDMI 버튼: HDMI 입력 단자에 연결한 장치의 오디오
- BLUETOOTH 버튼: Bluetooth 장치의 오디오
- NET 버튼: 스트리밍 서비스의 오디오

4 음향 모드 버튼

원하는 음향 모드로 전환합니다(p.44).

- STEREO
- STANDARD
- MOVIE
- GAME

5 ALL 버튼

ALL 모드를 활성화하거나 비활성화합니다.

자세한 내용은 다음 TRUE X SURROUND 연결 및 작동 가이드 를 참조하십시오.

<https://manual.yamaha.com/av/truexsur/>

6 CLEAR VOICE 버튼

Clear Voice 기능을 활성화하거나 비활성화합니다(p.49).

7 BASS EXT 버튼

Bass Extension 기능을 활성화하거나 비활성화합니다(p.50).

8 INFO 버튼

재생 중인 오디오 신호의 유형과 사운드 바의 기능 설정 같은 정보를 확인합니다(p.59).

9 (음소거) 버튼

오디오 출력을 음소거합니다(p.42). 음소거를 해제하려면 이 버튼을 다시 누르거나 VOLUME (+/-)를 누릅니다.

10 (밝기) 버튼

사운드 바의 표시등 밝기를 전환합니다(p.57).

11 VOLUME (+/-) 버튼

사운드 바의 볼륨을 조절합니다(p.42).

12 SUBWOOFER (+/-) 버튼

서브우퍼의 볼륨을 조절합니다(p.48).

13 SURROUND L/R (+/-) 버튼

무선 스피커를 사운드 바의 서라운드 스피커로 사용하는 경우 각 서라운드 스피커의 볼륨을 조절하십시오.

자세한 내용은 다음 TRUE X SURROUND 연결 및 작동 가이드 를 참조하십시오.

<https://manual.yamaha.com/av/truexsur/>

14 SETUP 버튼

- 서브우퍼를 사운드 바에 수동으로 연결하는 데 사용합니다 (p.75).
- TRUE X SURROUND(별매)와 호환되는 무선 스피커를 서라운드 스피커로 등록할 때 사용합니다(p.41).

각부 명칭 및 기능 > 리모컨의 각부 명칭

주

리모컨을 다음 그림에 나와 있는 범위 안에서 사용하십시오.

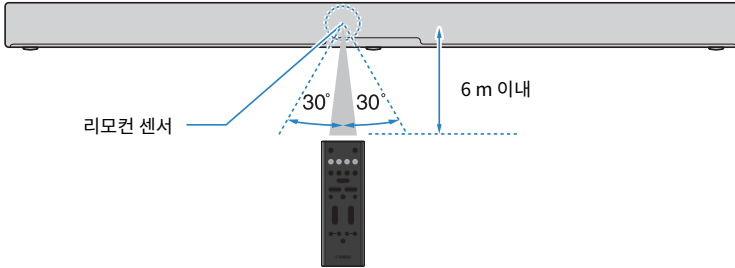

관련 링크

“사운드 바의 각부 명칭(전면/상단)” (p.13)

준비

준비

본 제품에서 오디오를 재생하려면 다음 사항을 준비하십시오.

1 사운드 바와 서브우퍼를 설치합니다.

“제품 설치” (p.23)

2 사운드 바를 TV에 연결합니다.

TV의 단자 유형과 사용할 기능에 맞는 방법을 사용하여 사운드 바를 TV에 연결합니다.

“연결할 TV 단자와 사용할 케이블” (p.25)

“동봉된 디지털 오디오 광케이블만 사용하여 TV 연결하기” (p.29)

“HDMI 케이블(시판)을 사용하여 TV에 연결하기” (p.27)

3 AV 장치를 연결합니다(필요한 경우).

“AV 장치를 사운드 바에 연결하기” (p.30)

“TV의 HDMI 입력 단자에 AV 장치 연결하기” (p.32)

4 전원에 연결합니다.

“전원 연결” (p.34)

5 리모컨을 준비합니다.

“리모컨 준비” (p.35)

6 사운드 바를 켭니다.

“사운드 바 켜기와 끄기” (p.36)

서라운드 바가 켜지면 서브우퍼도 동시에 켜집니다.

7 네트워크에 연결합니다(필요한 경우).

“네트워크 기능” (p.37)

“네트워크 케이블을 사용하여 네트워크에 연결하기(유선 연결)” (p.38)

“무선으로 네트워크에 연결하기(무선 연결)” (p.39)

8 무선 스피커를 연결합니다(필요한 경우).

“무선 스피커 연결하기” (p.41)

자세한 내용은 다음 TRUE X SURROUND 연결 및 작동 가이드 를 참조하십시오.

<https://manual.yamaha.com/av/truexsur/>

준비 시 주의사항

사운드 바를 설치하고 다른 장치를 연결하기 전에 다음 주의사항을 반드시 읽으십시오. 반드시 주의사항을 준수하십시오.

■ 설치 시 주의사항



경고

- 사용설명서의 지침에 따라 설치하십시오. 이를 준수하지 않을 경우 장치가 떨어져 부상을 입을 수 있습니다.
- 설치 완료된 장치가 안전하고 안정감 있는지 확인하십시오. 또한 안전 점검을 정기적으로 실시하십시오. 이를 준수하지 않을 경우 장치가 떨어져 부상을 입을 수 있습니다.
- 제품을 비에 젖지 않도록 하고, 물 또는 습기가 많은 장소에서 사용하지 않도록 하며, 덮여 있는 액체가 입구 등의 부위로 쏟아질 우려가 있는 용기(화병, 병 또는 유리컵 등)를 제품에 올려놓지 마십시오. 물과 같은 액체가 제품 안으로 스며들면 화재 또는 오작동이 발생하거나 감전될 수 있습니다.
- 제품 근처에 잘 타는 물건이나 화기를 두지 마십시오. 화재가 발생할 수 있습니다.
- 본 제품을 의료 장치 근처나 의료 시설 내에서 사용하지 마십시오. 본 제품에서 방출되는 무선파는 전자 의료기기에 영향을 미칠 수 있습니다.



주의

- 불안정한 장소에는 제품을 설치하지 마십시오. 잘못하여 제품이 떨어지거나 넘어져 부상을 입을 수 있습니다.
- 본 제품을 설치할 때는 열 방출을 가로막지 마십시오. 이를 준수하지 않을 경우 열이 제품 안에 갇혀 화재 또는 오작동이 발생할 수 있습니다.
- 지진과 같은 재난 사고 발생 시에 제품 근처에 계시지 마십시오. 제품이 뒤집히거나 떨어져 부상을 입을 수 있으므로 신속하게 제품으로부터 멀리 떨어져 안전한 장소로 이동하십시오.

주의사항

- 부식성 가스나 염기와 접촉할 수 있는 장소, 또는 과도한 연기나 증기가 있는 장소에 제품을 설치하지 마십시오. 오작동이 발생할 수 있습니다.
- 본 제품의 스피커 장치 또는 천으로 덮인 부분을 세게 누르지 마십시오.
- 자성에 민감한 물건(하드 디스크 드라이브 또는 자기 카드 등)을 제품 근처에 두지 마십시오. 사운드 바의 자기 효과가 물건 또는 물건에 기록된 데이터를 손상시킬 수 있습니다.
- 직사광선이 비치는 곳이나 히터 근처와 같이 매우 뜨거운 장소나 매우 차가운 장소 또는 먼지가 많이 쌓이거나 심한 진동이 발생할 수 있는 장소에서는 본 제품을 사용하지 마십시오. 이를 준수하지 않을 경우 본 제품의 패널이 변형되고 내부 구성부품이 오작동을 일으키거나 작동 상태가 불안정해질 수 있습니다.
- 무선 기능을 사용하는 경우 금속 벽이나 책상, 전자레인지 또는 다른 무선 네트워크 장치 근처에 본 제품을 설치하지 마십시오. 장애물 인해 전송 거리가 짧아질 수 있습니다.
- 사운드 바를 서브우퍼 바로 위에(또는 그 반대) 쌓지 마십시오. 또한 본 제품의 바로 위나 아래에 다른 AV 장치를 쌓지 마십시오. 이러한 장치는 진동으로 인해 오작동할 수 있습니다.
- 다음과 같은 방법으로 서브우퍼를 배치하지 마십시오. 저음 볼륨이 손실될 수 있습니다.
 - 스피커 장치(천으로 덮인 부분)가 벽에 단단히 고정된 상태에서
 - 베이스 리플렉스 포트가 차단된 상태에서
- 서브우퍼는 수직으로 세워놓을 수 있도록 설계되었습니다. 옆으로 눕히지 마십시오.
- 사운드 바와 서브우퍼 사이에 금속으로 만들어진 가구나 기타 물체를 놓지 마십시오. 무선 연결을 방해할 수 있습니다.

■ 연결 시 주의사항



경고

- 표면에 인쇄된 전원 전압에 따라 본 제품을 사용하십시오. 이를 준수하지 않을 경우 감전되거나 화재 또는 오작동이 발생할 수 있습니다.
- 제공된 전원 코드를 사용하십시오. 제공된 전원 코드를 다른 장치에 사용하지 마십시오. 이를 준수하지 않을 경우 감전되거나 화재 또는 오작동이 발생할 수 있습니다.
- 절대로 젖은 손으로 플러그를 꽂거나 빼지 마십시오. 젖은 손으로 본 제품을 취급하지 마십시오. 이를 준수하지 않을 경우 감전되거나 오작동이 발생할 수 있습니다.
- 번개가 칠 가능성이 있는 경우에는 전원 플러그나 코드를 만지지 마십시오. 이를 준수하지 않을 경우 감전될 수 있습니다.
- 본 제품을 설치할 때 AC 콘센트가 가까이 있는지 확인하십시오. 고장 또는 오작동이 발생할 경우 즉시 전원 스위치를 끄고 AC 콘센트에서 플러그를 뽑으십시오. 전원 스위치가 꺼져 있더라도 벽면 AC 콘센트에서 전원 코드를 뽑지 않았다면 제품의 전원이 차단된 것이 아닙니다.
- 제품을 장기간 사용하지 않을 경우 AC 콘센트에서 전원 플러그를 뽑아야 합니다. 이를 준수하지 않을 경우 화재 또는 오작동이 발생할 수 있습니다.
- 전원 플러그를 정기적으로 점검하고, 오물이나 먼지가 쌓인 경우에는 이를 제거하십시오. 이를 준수하지 않을 경우 화재가 발생하거나 감전될 수 있습니다.



주의

- 연결할 때 전원 플러그가 헐겁게 꽂히는 AC 콘센트는 사용하지 마십시오. 이를 준수하지 않을 경우 화재가 발생하거나 감전 또는 화상을 입을 수 있습니다.
- 전원 플러그를 분리할 때는 항상 코드가 아닌 플러그 자체를 잡으십시오. 코드를 잡고 뽑으면 코드가 손상되어 감전되거나 화재가 발생할 수 있습니다.
- AC 콘센트에 끝까지 전원 플러그를 확실하게 연결하십시오. 충분히 연결되지 않은 상태로 제품을 사용하면 플러그에 쌓인 먼지로 인해 화재가 발생하거나 화상을 입을 수 있습니다.

주의사항

- 외부 장치를 연결하는 경우 각 장치에 대한 사용자 가이드를 숙지하고 해당 지침에 따라 연결해야 합니다. 지침에 따라 장치를 올바르게 취급하지 않을 경우 오작동 문제가 발생할 수 있습니다.
- 산업용 장치에는 본 제품을 연결하지 마십시오. 본 제품은 소비자용 장치에 연결하도록 설계되었습니다. 산업용 장치에 연결하면 본 제품이 오작동할 수 있습니다.

제품 설치

- 사운드 바를 설치하기 전에 다음 주의사항을 반드시 읽으십시오.
 - “준비 시 주의사항” (p.21)

다음 그림과 같이 사운드 바와 서브우퍼를 설치하십시오. 서브우퍼를 사운드 바 옆에 놓으십시오. 벽면 반사음을 방지하려면 서브우퍼의 전면을 약간 안쪽으로 향하게 하십시오.

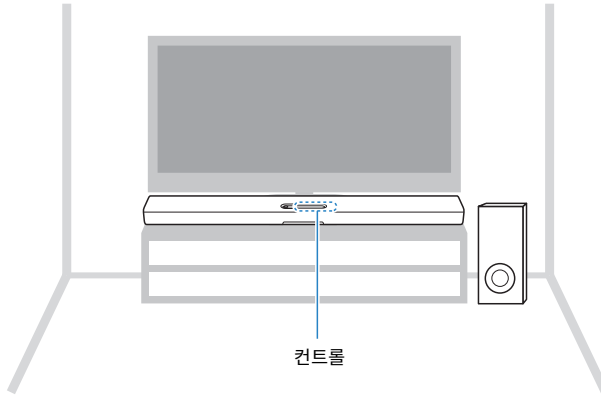

주의사항

- 열 방출을 방해하지 않도록 제품 주변에 다음과 같은 여유 공간을 두십시오.
 - 사운드 바: 위쪽 10 cm, 좌우 10 cm, 뒤쪽 10 cm 이상
 - 서브우퍼: 위쪽 20 cm, 좌우 20 cm, 뒤쪽 20 cm 이상
- 사운드 바 상단에는 높이 채널의 사운드를 출력하는 높이 스피커가 내장되어 있습니다. 사운드 바 상단에서 위로 최소 10 cm 이상의 공간을 두면 높이 채널의 방해 없는 출력이 보장됩니다. 이렇게 하면 최상의 서라운드 음장을 얻을 수 있습니다.

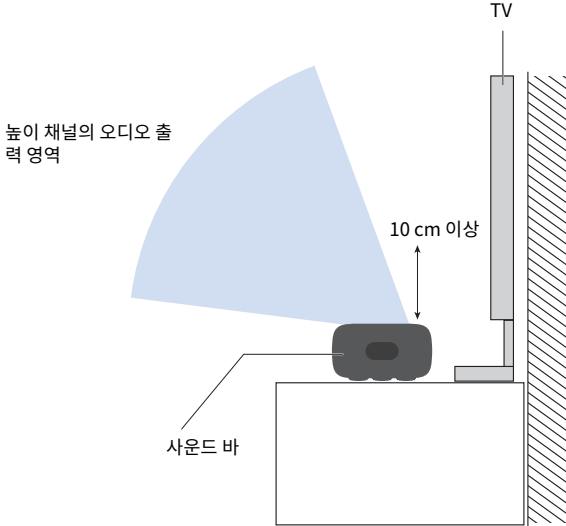

주

사운드 바를 벽에 장착할 수도 있습니다. 사운드 바를 벽에 올바르게 설치하려면 본 기기 구입처나 자격을 갖춘 서비스 직원을 보유한 계약 업체에 설치를 요청하십시오. 자세한 내용은 다음 웹사이트를 참조하십시오.

https://manual.yamaha.com/av/sb/wallmount/srx40a_x50a/

다음 단계

- TV에 연결하기:
 - “연결할 TV 단자와 사용할 케이블” (p.25)
 - “HDMI 케이블(시판)을 사용하여 TV에 연결하기” (p.27)
 - “동봉된 디지털 오디오 광케이블만 사용하여 TV 연결하기” (p.29)

TV에 연결하기

연결할 TV 단자와 사용할 케이블

사운드 바의 기능을 최대한 활용하려면 TV와 사운드 바를 HDMI 케이블로 연결하십시오.

본 제품에는 HDMI 케이블이 포함되어 있지 않습니다. 연결할 장치의 기능과 호환되는 시판 HDMI 케이블을 준비하십시오. (아래를 참조하세요.)

ARC와 호환되지 않는 HDMI 입력 단자에 연결할 경우 동봉된 디지털 오디오 광케이블도 연결하십시오.

사용할 케이블

HDMI 케이블(시판)

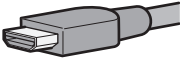

ARC와 호환되지 않는 HDMI 입력 단자에 연결하는 경우:
디지털 오디오 광케이블(동봉)

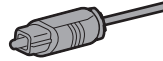

연결할 TV 단자

HDMI 입력 단자



ARC와 호환되지 않는 HDMI 입력 단자에 연결하는 경우:
디지털 오디오 광출력 단자



연결 절차

“HDMI 케이블(시판)을 사용하여 TV에 연결하기” (p.27)

■ 연결할 장치 및 호환 가능한 HDMI 케이블의 기능

사용할 기능과 호환되는 HDMI 케이블을 사용하여 TV와 사운드 바를 연결하십시오.

TV 리모컨을 사용하여 사운드 바 제어하기(HDMI Control 기능)

“표준 HDMI” 사양 이상의 HDMI 케이블을 사용할 수 있습니다. TV의 HDMI 입력 단자가 ARC를 지원하는 경우 ARC 호환 HDMI 케이블을 사용하십시오.

eARC 호환 TV에서 사운드 바에 Dolby Atmos와 같은 고음질 오디오 신호 입력

이더넷을 지원하는 HDMI 케이블을 사용하십시오.

사운드 바의 HDMI IN 단자에 연결된 AV 장치에서 고화질 영상 신호를 TV로 전송하기

AV 장치에서 출력되는 비디오 신호 전송을 지원하는 HDMI 케이블을 사용하십시오.

준비 > TV에 연결하기

- 3D 및/또는 4K 비디오 신호의 경우 프리미엄 고속 HDMI 케이블을 사용하십시오.
- HDR 비디오 신호의 경우 HDR 호환 HDMI 케이블을 사용하십시오.

■ 동봉된 디지털 오디오 광케이블만 사용하여 TV에 연결하는 경우

TV에 디지털 광 단자가 장착된 경우 동봉된 디지털 오디오 광케이블만 사용하여 TV를 연결할 수 있습니다. 동봉된 리모컨을 사용하여 사운드 바를 제어하십시오.

케이블: 디지털 오디오 광케이블(동봉)

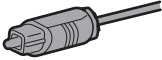

연결할 TV 단자: 디지털 오디오 광출력 단자



연결 절차

“동봉된 디지털 오디오 광케이블만 사용하여 TV 연결하기” (p.29)

주

- ARC는 Audio Return Channel의 약어입니다. TV의 ARC 호환 HDMI 입력 단자와 사운드 바 또는 AV 수신기의 ARC 호환 HDMI 출력 단자를 HDMI 케이블로 연결하면 광 케이블을 사용하지 않고도 사운드 바 또는 AV 수신기에서 TV 오디오를 재생할 수 있습니다.
- eARC는 Enhanced Audio Return Channel의 약자입니다. 이것은 ARC 기능의 확장이며 ARC가 전송할 수 없는 TV를 통해 Dolby Atmos와 같은 고음질 오디오 신호를 전송할 수 있습니다.
- HDMI 로고가 인쇄된 19핀 HDMI 케이블을 사용하십시오.
- 신호 품질의 저하를 방지하기 위해 케이블을 가능한 한 짧게 사용하십시오.

HDMI 케이블(시판)을 사용하여 TV에 연결하기

- 장치를 연결하기 전에 다음 주의사항을 반드시 읽으십시오.
 - “준비 시 주의사항” (p.21)

TV가 HDMI 케이블을 통해 연결된 경우 TV 리모컨을 사용하여 HDMI Control 기능으로 사운드 바를 제어할 수 있습니다.

■ eARC/ARC(Audio Return Channel)와 호환되는 HDMI 입력 단자에 연결하는 경우

ARC 호환 HDMI 케이블(시판)을 사용하여 TV에 연결합니다.

HDMI 케이블을 TV의 Audio Return Channel(“eARC” 또는 “ARC”로 표시됨)과 호환되는 HDMI 입력 단자에 연결합니다.

HDMI 케이블은 TV의 오디오 신호와 TV 리모컨을 사용하여 사운드 바를 제어하기 위한 제어 신호를 전송합니다. 또한 사운드 바의 HDMI IN 단자에 연결된 AV 장치에서 영상 신호를 TV로 전송합니다.

- 사운드 바를 TV의 eARC 호환 HDMI 입력 단자에 연결하면 Dolby Atmos와 같은 고음질 오디오 신호를 사운드 바로 전송할 수 있습니다. TV의 eARC 호환 HDMI 입력 단자에 연결할 경우 이더넷을 지원하는 HDMI 케이블을 사용하십시오. TV의 ARC만 지원하는 HDMI 입력 단자에 연결할 때는 ARC 호환 HDMI 케이블을 사용하십시오.

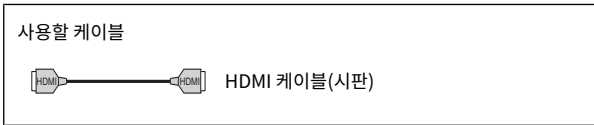
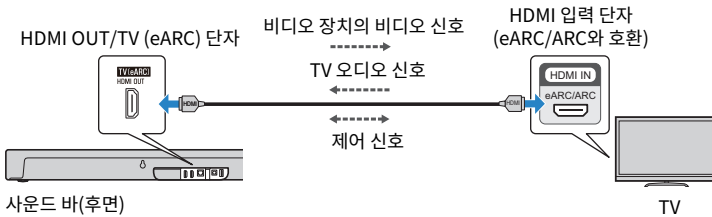

■ ARC와 호환되지 않는 HDMI 입력 단자에 연결하는 경우

HDMI 케이블(시판)과 동봉된 디지털 오디오 광케이블을 사용하여 TV에 연결합니다.

디지털 오디오 광케이블은 TV의 오디오 신호를 사운드 바로 전송합니다.

HDMI 케이블은 TV 리모컨(HDMI Control 기능)을 사용하여 사운드 바를 제어하기 위한 제어 신호를 전송합니다. 또한 사운드 바의 HDMI IN 단자에 연결된 AV 장치에서 영상 신호를 TV로 전송합니다.

준비 > TV에 연결하기

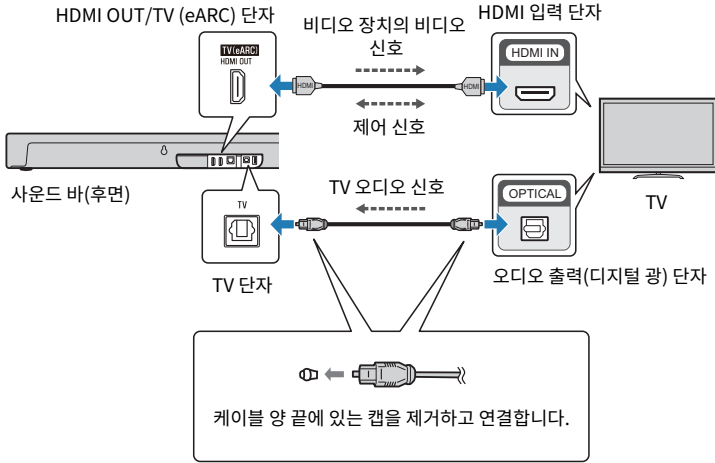

사용할 케이블

- 디지털 오디오 광케이블(동봉)
- HDMI 케이블(사판)

주

- ARC는 Audio Return Channel의 약어입니다. TV의 ARC 호환 HDMI 입력 단자와 사운드 바 또는 AV 수신기의 ARC 호환 HDMI 출력 단자를 HDMI 케이블로 연결하면 광 케이블을 사용하지 않고도 사운드 바 또는 AV 수신기에서 TV 오디오를 재생할 수 있습니다.
- eARC는 Enhanced Audio Return Channel의 약자입니다. 이것은 ARC 기능의 확장이며 ARC가 전송할 수 없는 TV를 통해 Dolby Atmos와 같은 고품질 오디오 신호를 전송할 수 있습니다.
- ARC 기능 또는 HDMI Control 기능을 사용하는 경우 사운드 바의 HDMI Control 기능을 활성화하십시오. 기본 설정: 활성화
- HDMI 로고가 인쇄된 19핀 HDMI 케이블을 사용하십시오.
- 신호 품질의 저하를 방지하기 위해 케이블을 가능한 한 짧게 사용하십시오.
- AV 장치를 사운드 바의 HDMI IN 단자에 연결할 때 TV와 사운드 바를 연결하려면 해당 AV 장치에서 출력되는 영상 신호 전송을 지원하는 HDMI 케이블을 사용하십시오.
 - 3D 및/또는 4K 비디오 신호의 경우 프리미엄 고속 HDMI 케이블을 사용하십시오.
 - HDR 비디오 신호의 경우 HDR 호환 HDMI 케이블을 사용하십시오.

다음 단계

- AV 장치를 연결하는 경우:
 - “AV 장치를 사운드 바에 연결하기” (p.30)
 - “TV의 HDMI 입력 단자에 AV 장치 연결하기” (p.32)
- AV 장치를 연결하지 않는 경우:
 - “전원 연결” (p.34)

관련 링크

“HDMI Control 기능 활성화하기/비활성화하기” (p.64)

동봉된 디지털 오디오 광케이블만 사용하여 TV 연결하기

- 장치를 연결하기 전에 다음 주의사항을 반드시 읽으십시오.
 - “준비 시 주의사항” (p.21)

동봉된 디지털 오디오 광케이블을 사용하여 TV에 연결하십시오.

디지털 오디오 광케이블은 TV의 오디오 신호를 사운드 바로 전송합니다.

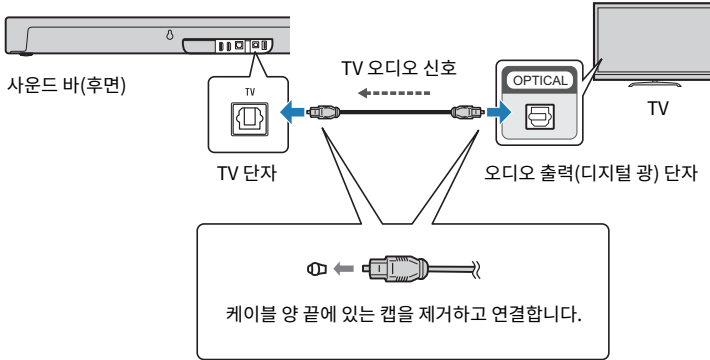

사용할 케이블

 디지털 오디오 광케이블(동봉)

다음 단계

- “전원 연결” (p.34)

AV 장치 연결하기

AV 장치를 사운드 바에 연결하기

- 장치를 연결하기 전에 다음 주의사항을 반드시 읽으십시오.
 - “준비 시 주의사항” (p.21)

HDMI 케이블(시판)을 사용하여 AV 장치(BD/DVD 플레이어, 셋톱 박스 등)를 사운드 바에 연결합니다.

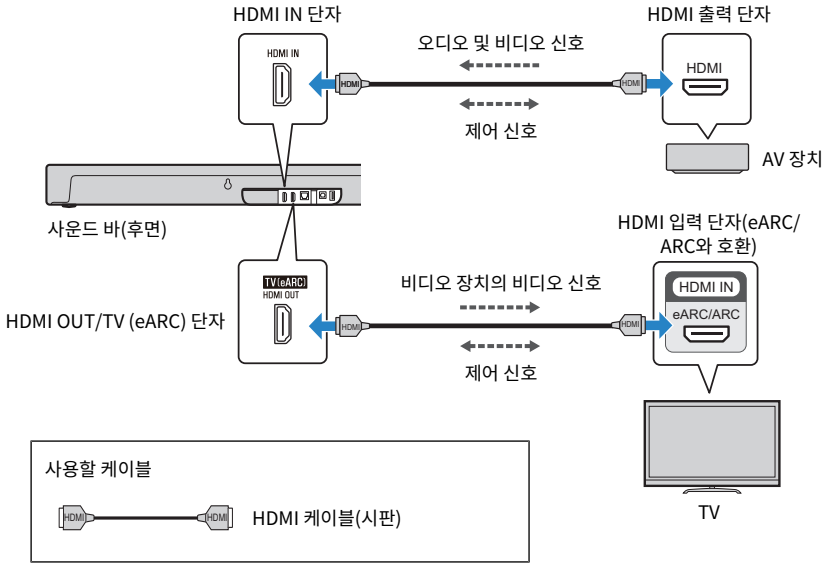

주

- 사운드 바를 통해 AV 장치의 오디오를 재생하려면 다음과 같이 입력 소스를 설정합니다.
 - 사운드 바의 입력 음원: HDMI
- 사운드 바에서 HDMI 제어 기능을 활성화하면 사운드 바가 꺼져 있을 때도 AV 장치의 비디오 및 오디오 콘텐츠를 TV에서 출력할 수 있습니다(HDMI 신호 경우). 기본 설정: 활성화
- HDMI 로고가 인쇄된 19핀 HDMI 케이블을 사용하십시오.
- 신호 품질의 저하를 방지하기 위해 케이블을 가능한 한 짧게 사용하십시오.
- 사운드 바와 TV를 연결하거나 사운드 바와 AV 장치를 연결하려면 AV 장치에서 출력되는 영상 신호 전송을 지원하는 HDMI 케이블을 사용하십시오.
 - 3D 및/또는 4K 비디오 신호의 경우 프리미엄 고속 HDMI 케이블을 사용하십시오.
 - HDR 비디오 신호의 경우 HDR 호환 HDMI 케이블을 사용하십시오.

- 다음 단계**
- “전원 연결” (p.34)

준비 > AV 장치 연결하기

관련 링크

“HDMI Control 기능 활성화하기/비활성화하기” (p.64)

TV의 HDMI 입력 단자에 AV 장치 연결하기

- 장치를 연결하기 전에 다음 주의사항을 반드시 읽으십시오.
 - “준비 시 주의사항” (p.21)

HDMI 케이블(시판)을 사용하여 AV 장치(BD/DVD 플레이어, 셋톱박스 등)를 TV에 연결합니다. TV의 입력 선택기를 사용하여 여러 AV 장치를 연결하거나 재생을 위해 AV 장치를 전환하려면 이 연결 방법을 사용합니다.

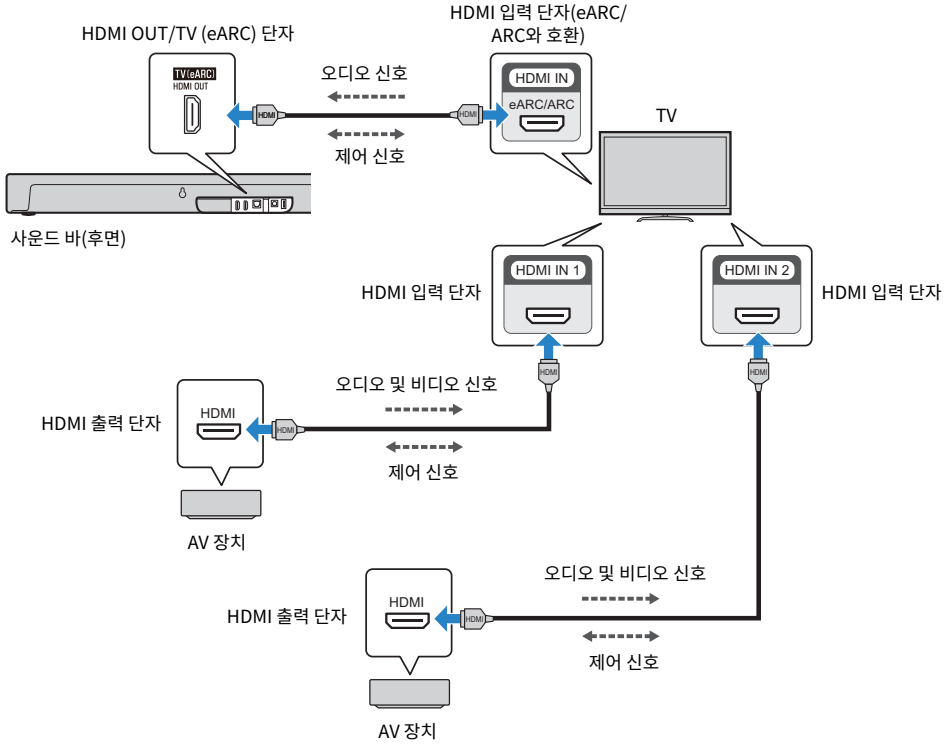

사용할 케이블

 HDMI 케이블(시판)

준비 > AV 장치 연결하기

주

- 사운드 바를 통해 AV 장치의 오디오를 재생하려면 다음과 같이 입력 소스를 설정합니다.
 - 사운드 바의 입력 음원: TV
 - TV의 입력 음원: 콘텐츠를 재생하는 AV 장치
- ARC는 Audio Return Channel의 약어입니다. TV의 ARC 호환 HDMI 입력 단자와 사운드 바 또는 AV 수신기의 ARC 호환 HDMI 출력 단자를 HDMI 케이블로 연결하면 광 케이블을 사용하지 않고도 사운드 바 또는 AV 수신기에서 TV 오디오를 재생할 수 있습니다.
- eARC는 Enhanced Audio Return Channel의 약자입니다. 이것은 ARC 기능의 확장이며 ARC가 전송할 수 없는 TV를 통해 Dolby Atmos와 같은 고품질 오디오 신호를 전송할 수 있습니다.
- 사운드 바가 TV의 ARC 호환 HDMI 입력 단자에 연결된 경우 사운드 바의 HDMI Control 기능을 활성화하십시오. 기본 설정: 활성화
- HDMI 로고가 인쇄된 19핀 HDMI 케이블을 사용하십시오.
- 신호 품질의 저하를 방지하기 위해 케이블을 가능한 한 짧게 사용하십시오.
- eARC 또는 ARC 기능을 사용하려면 이더넷을 지원하는 고속 HDMI 케이블과 같은 eARC/ARC 호환 HDMI 케이블을 사용하십시오.
- TV와 AV 장치를 연결하려면 AV 장치에서 출력되는 영상 신호 전송을 지원하는 HDMI 케이블을 사용하십시오.
 - 3D 및/또는 4K 비디오 신호의 경우 프리미엄 고속 HDMI 케이블을 사용하십시오.
 - HDR 비디오 신호의 경우 HDR 호환 HDMI 케이블을 사용하십시오.
- TV에 따라 AV 장치에서 입력되는 고화질 오디오 신호(Dolby Atmos 등)를 다른 오디오 신호로 변환하여 전송할 수 있습니다. AV 장치에서 출력되는 오디오 신호의 특성을 최대한 살린 사운드를 재현하려면 사운드 바의 HDMI IN 단자에 연결하십시오.

다음 단계

- “전원 연결” (p.34)

관련 링크

“HDMI Control 기능 활성화하기/비활성화하기” (p.64)

전원 연결

TV와 AV 장치를 연결한 후 사운드 바와 서버우퍼를 전원에 연결하십시오.

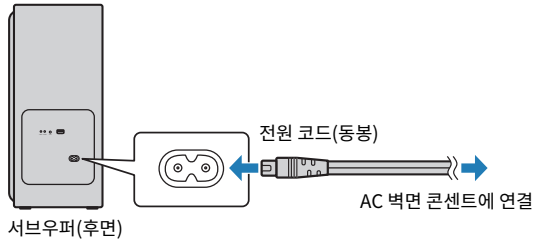
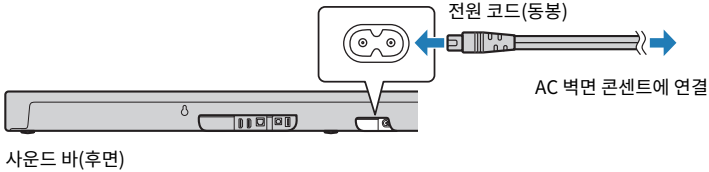

전원을 연결한 후 사운드 바 전면의 일부 표시등이 다음과 같이 약 1분 동안 깜박인 후 꺼집니다.

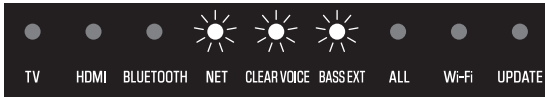

사운드 바를 켜기 전에 사운드 바 전면의 표시등이 꺼져 있고 서버우퍼 후면의 CONNECT 표시등이 켜져 있는지 확인하십시오.

다음 단계

- “리모컨 준비” (p.35)

관련 링크

“사운드 바 켜기와 끄기” (p.36)

리모컨 준비

리모컨을 사용하려고 하기 전에 배터리 절연띠를 제거하십시오.

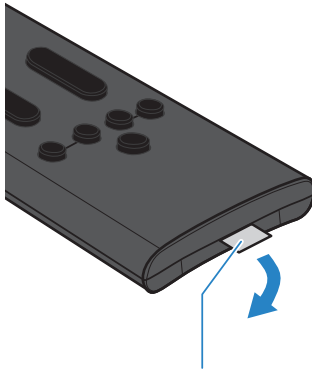

배터리 절연띠

관련 링크

[“리모컨 배터리 교체” \(p.107\)](#)

사운드 바 켜기와 끄기

본 제품을 켜고 끕니다.

1 리모컨의 (전원) 버튼을 누릅니다.

버튼을 눌러 제품을 켜고 끕니다.

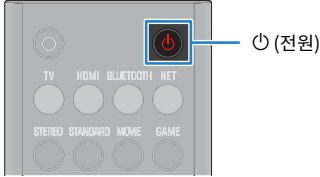

사운드 바가 켜지면 사운드 바의 전면에 있는 모든 표시등에 불이 들어옵니다. 그런 다음 일부 표시등은 계속 켜져 있으면서 설정 상태(정상 표시)를 표시합니다.

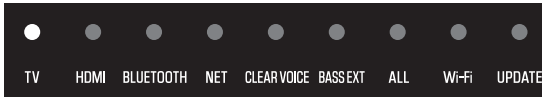

사운드 바가 꺼지면 이들 표시등이 꺼집니다.

주

전원을 연결한 후 사운드 바 전면의 일부 표시등이 다음과 같이 약 1분 동안 깜박인 후 꺼집니다.



사운드 바를 켜기 전에 서브우퍼 전면의 표시등이 꺼져 있고 서브우퍼 후면의 CONNECT 표시등이 켜져 있는지 확인하십시오.

다음 단계(필요한 경우)

- 사운드 바를 네트워크에 연결하기:
 - “네트워크 기능” (p.37)
 - “네트워크 케이블을 사용하여 네트워크에 연결하기(유선 연결)” (p.38)
 - “무선으로 네트워크에 연결하기(무선 연결)” (p.39)
- WS-X3A/WS-X2A/WS-X1A 무선 스피커(별매) 연결하기:
 - “무선 스피커 연결하기” (p.41)

네트워크에 연결

네트워크 기능

사운드 바가 네트워크에 연결되어 있으면 다음과 같은 네트워크 기반 기능을 사용할 수 있습니다.

- 다양한 스트리밍 서비스
- Amazon Alexa
- AirPlay로 재생
- 앱으로 사운드 바 제어하기

사운드 바는 유선 및 무선 연결을 지원합니다. 네트워크 환경에 따라 유선 또는 무선 연결 방식으로 사운드 바를 네트워크에 연결하십시오.

- “네트워크 케이블을 사용하여 네트워크에 연결하기(유선 연결)” (p.38)
- “무선으로 네트워크에 연결하기(무선 연결)” (p.39)

주의사항

- 본 제품을 공용 Wi-Fi 및/또는 인터넷 서비스에 직접 연결하지 마십시오. 본 제품은 강력한 암호 보호 기능이 있는 라우터를 통해서만 인터넷에 연결하십시오. 최적의 보안 조치에 대한 정보는 라우터 제조업체에 문의하십시오.

주

- 수동 설정이 필요한 네트워크에 사운드 바를 연결할 수 없습니다. DHCP 지원 라우터에 사운드 바를 연결하십시오.
- 무선 연결 설정을 구성하려면 전용 스마트폰 앱 “Sound Bar Controller”가 필요합니다.
- Amazon Alexa 및 스트리밍 서비스는 특정 지역에서만 제공됩니다. Amazon Alexa 및 스트리밍 서비스는 제품이 사용되는 일부 국가 또는 지역에서 사용하지 못할 수 있습니다.

관련 링크

- “스트리밍 서비스” (p.53)
- “음성 명령으로 사운드 바 제어하기(Amazon Alexa)” (p.62)

네트워크 케이블을 사용하여 네트워크에 연결하기(유선 연결)

시판 LAN 케이블(CAT-5 이상의 STP 스트레이트 케이블)을 사용하여 사운드 바를 라우터에 연결하십시오. 이제 유선 연결이 완료되었습니다.

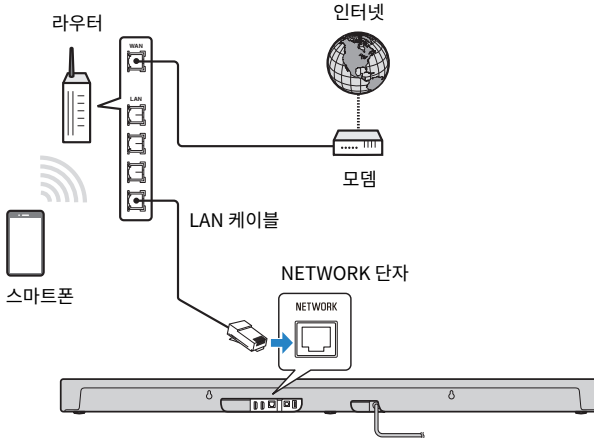

주의사항

- 본 제품을 공용 Wi-Fi 및/또는 인터넷 서비스에 직접 연결하지 마십시오. 본 제품은 강력한 암호 보호 기능이 있는 라우터를 통해서만 인터넷에 연결하십시오. 최적의 보안 조치에 대한 정보는 라우터 제조업체에 문의하십시오.

무선으로 네트워크에 연결하기(무선 연결)

무선 LAN 라우터(엑세스 포인트)에 연결하여 네트워크를 사용합니다. 전용 스마트폰 앱 “Sound Bar Controller”를 사용하여 무선 연결 설정을 구성합니다.

[검색 태그]#Q02 네트워크

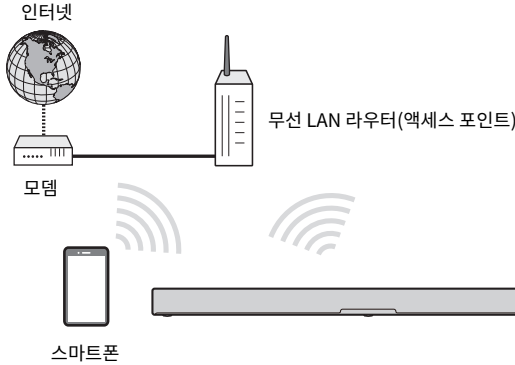

주의사항

- 본 제품을 공용 Wi-Fi 및/또는 인터넷 서비스에 직접 연결하지 마십시오. 본 제품은 강력한 암호 보호 기능이 있는 라우터를 통해서만 인터넷에 연결하십시오. 최적의 보안 조치에 대한 정보는 라우터 제조업체에 문의하십시오.

주

- 사운드 바가 멀리 떨어져 있으면 무선 LAN 라우터(엑세스 포인트)에 연결할 수 없습니다. 이러한 경우 사운드 바와 무선 LAN 라우터(엑세스 포인트)를 서로 가깝게 설치하십시오.
- 작동 전에 스마트폰이 홈 라우터에 연결되어 있는지 확인하십시오.
- 사용 중인 스마트폰에 따라 표시화면이 예시와 다를 수 있습니다.
- Sound Bar Controller 앱의 화면 및 메뉴 이름은 사전 고지 없이 변경될 수 있습니다.

1 Sound Bar Controller 앱을 스마트폰에 설치하고 앱을 엽니다.

App Store 또는 Google Play에서 “Sound Bar Controller”를 검색하여 모바일 장치에 설치하십시오.

2 앱 화면 지침에 따라 구성합니다.

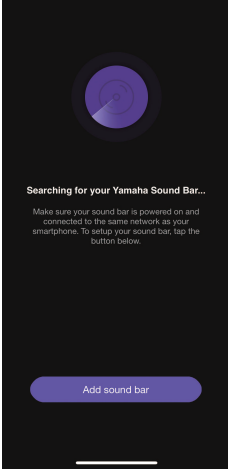

무선 네트워크에 연결되면 사운드 바의 Wi-Fi 표시등이 켜집니다.

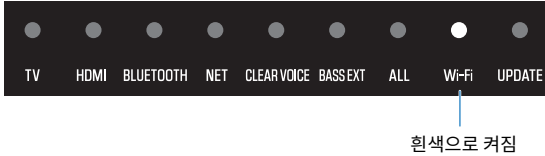

사운드 바 구매 후 처음으로 네트워크에 연결하면 펌웨어가 최신 버전으로 업데이트됩니다.

네트워크 연결 설정이 구성되면 Amazon Alexa를 구성합니다. 앱 화면 지침에 따라 구성합니다. 나중에 앱의 Amazon Alexa 설정에서 구성할 수도 있습니다.

관련 링크

- “스마트폰 앱으로 사운드 바 제어하기(Sound Bar Controller)” (p.61)
- “음성 명령으로 사운드 바 제어하기(Amazon Alexa)” (p.62)

무선 스피커 연결하기

TRUE X SURROUND 기능으로 생생한 서라운드를 재생하려면 사운드 바에 전용 무선 스피커(별매)를 연결하십시오.

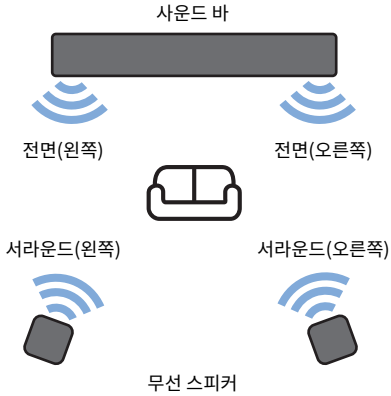

무선 스피커의 연결 절차는 다음 TRUE X SURROUND 연결 및 작동 가이드를 참조하십시오.
<https://manual.yamaha.com/av/truexsur/>

주

무선 스피커 작동에 대한 자세한 내용은 사용설명서도 참조하십시오.

재생

재생 시 기본 제어

이 섹션에서는 재생 시 사용 가능한 기본 제어 작동에 대해 설명합니다.

■ 입력 음원 선택하기

리모컨에서 다음 입력 소스 버튼 중 하나를 누르십시오.

- TV 버튼: TV의 오디오
- HDMI 버튼: HDMI IN 입력 단자에 연결한 장치의 오디오
- BLUETOOTH 버튼: Bluetooth 장치의 오디오
- NET 버튼: 스트리밍 서비스의 오디오



사운드 바 전면의 표시등은 선택한 입력 소스를 다음과 같이 표시합니다.



표시등 중 하나가 켜짐

■ 볼륨 조절

리모컨에서 VOLUME (+/-)을 눌러 볼륨을 조정합니다.



켜진 표시등의 숫자가 바뀌면서 볼륨 레벨을 표시합니다.

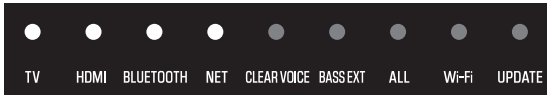



볼륨이 높아짐 (+)



볼륨이 낮아짐 (-)

재생 > 재생 시 기본 제어

TV 스피커와 사운드 바에서 모두 오디오가 출력되면 TV를 음소거하십시오.

사운드 바를 일시적으로 음소거하려면 리모컨의  (음소거)를 누릅니다. 음소거를 취소하려면  (음소거)를 다시 누르거나 VOLUME (+/-)을 누릅니다.



음소거 상태에서 표시등은 다음과 같이 표시됩니다.



깜박임

관련 링크

- “서라운드 재생” (p.46)
- “스테레오 재생” (p.47)
- “서브우퍼의 볼륨 조절하기” (p.48)
- “선명한 음성 재생하기(Clear Voice)” (p.49)
- “풍부한 저음 음향 즐기기(BASS EXT)” (p.50)
- “Bluetooth® 장치의 오디오 청취” (p.51)
- “Sound Bar Controller를 사용한 음악 재생” (p.53)
- “AirPlay 2로 오디오 듣기” (p.56)

취향대로 음향 조정하기

본 제품의 음향 기능

본 제품은 서라운드 재생과 스테레오 재생을 위한 음향 모드를 갖추고 있습니다. 또한 사용자의 취향에 더 잘 맞도록 음향을 조정할 수 있는 다양한 음향 설정이 있습니다.

■ 음향 모드

음향 모드는 서라운드 재생을 위한 세 가지 음향 모드와 스테레오 재생을 위한 하나의 음향 모드 중에서 선택할 수 있습니다.

STEREO

이 음향 모드는 스테레오 재생(2채널 스테레오)을 제공합니다. 이 음향 모드는 음악 재생에 가장 적합합니다.

STANDARD

이 음향 모드는 스포츠 방송과 같은 TV 프로그램에 가장 적합한 서라운드 재생을 제공합니다. 넓은 음장을 재생하면서 사람 목소리의 어쿠스틱 이미지를 강조하여 목소리를 더 쉽게 들을 수 있습니다.

MOVIE

이 음향 모드는 영화에 가장 적합한 서라운드 재생을 제공합니다. 입체적인 음장을 재현하고 몸을 감싸는 듯한 음향 공간을 만들어냅니다. 사운드 특성 설정도 변경할 수 있습니다.

GAME

이 음향 모드는 비디오 게임에 가장 적합한 서라운드 재생을 제공합니다. 몰입감 높은 게임 경험을 위해 개별 음향 효과의 정위를 정확하게 재현하고 강조합니다.

주

- BLUETOOTH 또는 NET(예: 스트리밍 서비스)에서 입력되는 오디오가 스테레오로 재생됩니다.
- TRUE X SURROUND 기능 사용 시 오디오 출력에 대한 자세한 내용은 다음 TRUE X SURROUND 연결 및 작동 가이드를 참조하십시오.
<https://manual.yamaha.com/av/truexsur/>
- 재생 중인 오디오 신호에 따라 음향 모드를 전환할 때 소리가 들리기까지 몇 초가 걸릴 수 있습니다.

■ 음향 설정

음향 설정을 사용하면 사용자의 취향에 더 잘 맞도록 음향을 조정할 수 있습니다.

Clear Voice

Clear Voice 기능을 활성화하면 볼륨을 올리지 않고도 오디오에 포함된 사람의 목소리를 더 쉽게 들을 수 있습니다. 낮은 볼륨으로 영화나 드라마를 감상하는 경우에 또는 배경 음악과 음향 효과를 많이 사용하는 영화나 드라마에 이 기능을 사용할 것을 권장합니다.

재생 > 취향대로 음향 조정하기

Bass Extension

저음 강화 기능을 활성화하면 저음의 어쿠스틱 이미지가 향상됩니다. 전체 사운드의 밸런스를 방해하지 않으면서 저음의 어쿠스틱 이미지를 선명하게 표현하여 강력한 현장감으로 풍부한 저음을 재현합니다.

주

재생 중인 오디오 신호에 따라 음향 설정을 전환할 때 소리가 들리기까지 몇 초가 걸릴 수 있습니다.

관련 링크

- “서라운드 재생” (p.46)
- “스테레오 재생” (p.47)
- “선명한 음성 재생하기(Clear Voice)” (p.49)
- “풍부한 저음 음향 즐기기(BASS EXT)” (p.50)

서라운드 재생

리모컨의 STANDARD, MOVIE 또는 GAME을 눌러 서라운드 재생으로 전환합니다. 수평 방향은 물론 다양한 높이에서 서라운드 사운드를 들을 수 있습니다. 시청하거나 청취하는 콘텐츠에 따라 원하는 음향 모드를 선택합니다.



주

- 사운드 바는 다음 기술을 사용하여 완전한 서라운드 사운드 경험을 제공합니다.
 - Dolby Atmos: 객체 기반 서라운드 기술. 기존의 채널 기반 접근 방식을 넘어 많은 객체의 집합(오디오 정보 및 음향 위치 변경에 대한 정보의 조합)으로 콘텐츠 오디오를 제어합니다. 이를 통해 더 정밀한 사운드 제어가 가능하며, 사운드 바의 특성을 살려 콘텐츠 제작자의 의도에 더 충실한 사운드를 재현할 수 있습니다.
 - 높이 스피커: 사운드 바 상단에 내장된 전용 스피커 유닛으로 다양한 높이의 음향을 출력합니다.
- BLUETOOTH 또는 NET(예: 스트리밍 서비스)의 오디오는 음향 모드 설정에 관계없이 스테레오로 재생됩니다.

관련 링크

“본 제품의 음향 기능” (p.44)

MOVIE의 사운드 특성 설정 전환하기

음향 모드가 MOVIE로 설정된 경우 사운드 특성을 지정할 수 있습니다.

리모컨에서 MOVIE를 5초 이상 길게 눌러 설정 1과 설정 2 사이를 전환합니다.

설정 1: Yamaha가 설계한 이상적인 음향 특성

설정 2: Dolby Atmos 디코더의 음향 특성

기본 설정: 설정 1

설정이 전환되면 사운드 바 전면의 표시등에 다음과 같이 선택한 설정이 표시됩니다.



한 번 꺾박임: 설정 1
세 번 꺾박임: 설정 2

주

Clear Voice 기능이 활성화되면 오디오는 항상 설정 1의 사운드 특성으로 재생됩니다.

스테레오 재생

리모컨에서 STEREO를 눌러 스테레오 재생(2채널 스테레오)으로 전환합니다.

STEREO



주

스테레오 재생을 취소하려면 다음 버튼 중 하나를 누릅니다. STANDARD, MOVIE, 또는 GAME.

관련 링크

“본 제품의 음향 기능” (p.44)

서브우퍼의 볼륨 조절하기

서브우퍼의 볼륨만 조절합니다.

리모컨에서 SUBWOOFER (+/-)을 눌러 볼륨을 조정합니다.

SUBWOOFER



사운드 바 전면의 표시등은 다음과 같이 볼륨 레벨을 표시합니다.

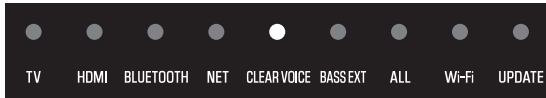

볼륨이 낮아짐 (-)

볼륨이 높아짐 (+)

선명한 음성 재생하기(Clear Voice)

Clear Voice 기능을 활성화하면 볼륨을 올리지 않고도 오디오에 포함된 사람의 목소리를 더 쉽게 들을 수 있습니다. 낮은 볼륨으로 영화나 드라마를 감상하는 경우에 또는 배경 음악과 음향 효과를 많이 사용하는 영화나 드라마에 이 기능을 사용할 것을 권장합니다.

리모컨에서 CLEAR VOICE를 눌러 이 기능을 활성화하거나 비활성화합니다.



켜짐: 활성화된 경우
꺼짐: 비활성화된 경우

주

Clear Voice는 오디오 내에서 사람 목소리의 어쿠스틱 이미지에 초점을 맞춰 강조하는 기능입니다. 전체적인 볼륨과 주파수 특성의 변화 없이 사람의 목소리만을 강조하여 사람의 목소리에 명확한 정위감을 부여합니다.

풍부한 저음 음향 즐기기(BASS EXT)

저음 강화 기능을 활성화하면 저음의 어쿠스틱 이미지가 향상됩니다. 서브우퍼의 볼륨은 그대로 유지하되, 저음의 전체적인 어쿠스틱 이미지는 보다 선명하게 조정됩니다. 따라서 전체 사운드의 균형을 방해하지 않으면서 저음의 어쿠스틱한 이미지의 현장감을 강조할 수 있다. 이 기능은 서브우퍼의 볼륨을 억제하면서 저음을 높이고 싶거나 저음 악기의 사운드를 강조하려는 경우에 권장됩니다.

리모컨에서 BASS EXT를 눌러 이 기능을 활성화하거나 비활성화합니다.



Bluetooth® 장치의 오디오 청취

사운드 바를 통해 Bluetooth 장치의 오디오 콘텐츠를 재생할 수 있습니다.

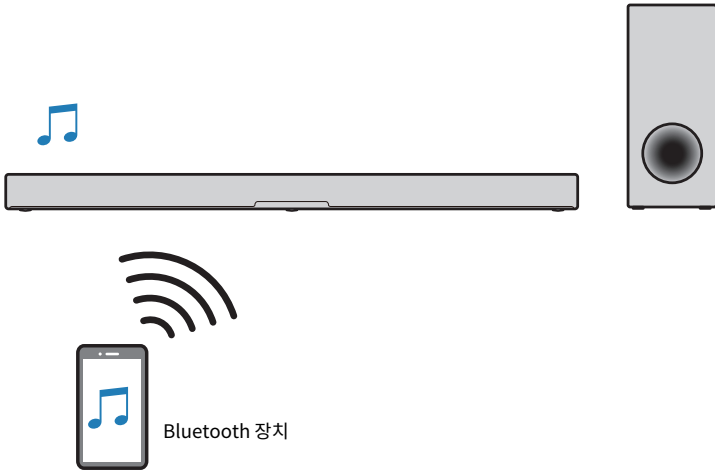

- 1 리모컨에서 BLUETOOTH를 눌러 사운드 바의 입력 소스를 Bluetooth로 전환합니다.**

BLUETOOTH



사운드 바가 연결 대기 상태로 전환되고, BLUETOOTH 표시등이 깜빡입니다.

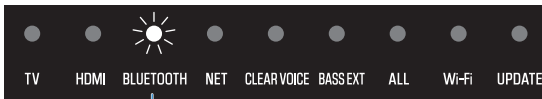

깜빡임

- 2 Bluetooth 장치에서 Bluetooth 기능을 활성화합니다.**

3 Bluetooth 장치의 사운드 바를 선택합니다.

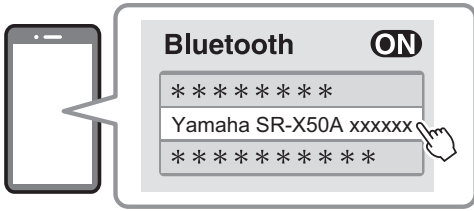

연결이 설정되면 사운드 바의 BLUETOOTH 표시등이 깜박임을 멈추고 파란색으로 켜지기 시작합니다.

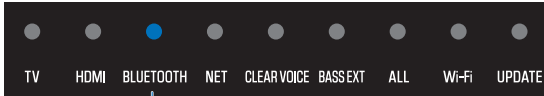

파란색으로 켜짐

4 Bluetooth 장치에서 재생을 시작합니다.

사운드 바가 Bluetooth 장치의 오디오를 재생하기 시작합니다.

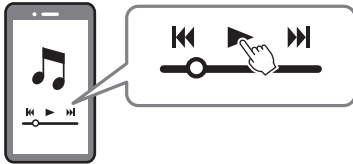

주

- 네트워크 대기 기능을 활성화하면 Bluetooth 장치가 사운드 바에 연결될 때 사운드 바가 자동으로 켜질 수 있습니다.
- 다른 Bluetooth 장치를 전에 연결한 적이 있는 경우 입력 음원을 Bluetooth로 전환하면 사운드 바가 마지막으로 연결했던 장치에 연결됩니다.
- 다음 조작 중 하나를 수행하면 Bluetooth 연결이 종료됩니다.
 - Bluetooth 장치의 Bluetooth 기능을 끌 경우.
 - 사운드 바의 리모컨에서 BLUETOOTH를 5초 이상 길게 누를 경우.
 - 사운드 바에서 Bluetooth 이외의 입력 음원을 선택할 경우.
 - 사운드 바를 끕니다.
- 필요한 경우 Bluetooth 장치의 볼륨 레벨을 조절하십시오.
- Bluetooth 장치의 오디오는 음향 모드 설정에 관계없이 스테레오로 재생됩니다.

관련 링크

“네트워크 대기 기능 활성화/비활성화” (p.68)

Sound Bar Controller를 사용한 음악 재생

스트리밍 서비스

다양한 스트리밍 서비스에서 인터넷을 통해 배포하는 콘텐츠를 사운드 바에서 들을 수 있습니다. 각 스트리밍 서비스에 대한 전용 앱을 사용하거나 Alexa와 소통하여 스트리밍 서비스 및 콘텐츠를 선택하십시오.

현재 제품에서 지원되는 스트리밍 서비스에 대해서는 Yamaha 웹사이트의 제품 정보 페이지를 참조하십시오. 각 스트리밍 서비스에 대한 추가 정보는 다음 웹사이트에서도 제공됩니다.

<https://manual.yamaha.com/av/sb/ss/sbc/>

주

- 사운드 바를 통해 스트리밍 서비스를 들으려면 유료 구독이 필요할 수 있습니다. 각 스트리밍 서비스에 대한 자세한 내용은 해당 서비스 제공업체의 웹사이트를 참조하십시오.
- 서비스는 예고 없이 변경 또는 중단될 수 있습니다. Yamaha Corporation은 스트리밍 서비스에 대해 어떠한 책임도 지지 않습니다.
- 스트리밍 서비스의 오디오는 음향 모드 설정에 관계없이 스테레오로 재생됩니다.

Sound Bar Controller 앱을 사용한 오디오 파일 재생

스마트폰에 설치된 Sound Bar Controller 앱으로 네트워크를 통해 스마트폰 또는 미디어 서버(컴퓨터 또는 NAS)의 오디오를 재생합니다. 자세한 내용은 Sound Bar Controller 앱을 참조하십시오.

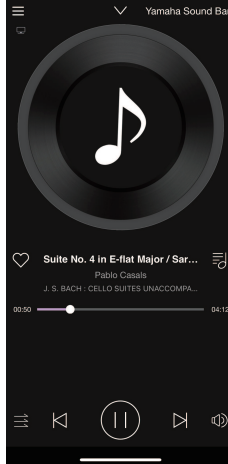
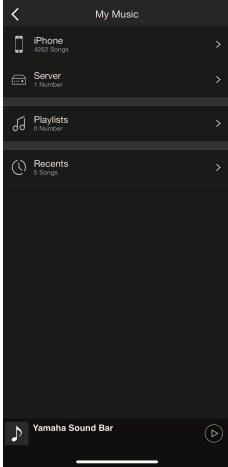
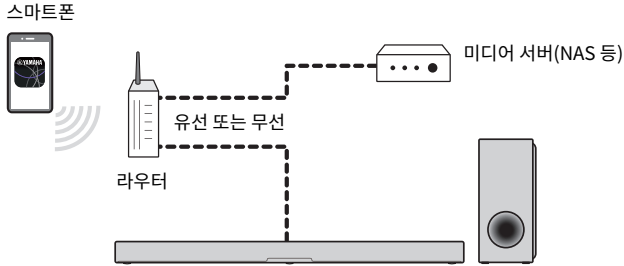

앱을 사용하여 재생할 수 있는 파일 형식

스마트폰이나 미디어 서버(컴퓨터 또는 NAS)에 있는 오디오 파일 중에서 앱을 사용하여 사운드 바에서 재생할 수 있는 파일 형식은 다음과 같습니다.

- WAV*, AIFF, FLAC, Ogg Vorbis(샘플링 주파수: 32/44.1/48/88.2/96/176.4/192 kHz)
- MP3, WMA, MPEG-4 AAC, Ogg Opus(샘플링 주파수: 32/44.1/48 kHz)
- ALAC(샘플링 주파수: 32/44.1/48/88.2/96 kHz)

* 선형 PCM 형식만 해당

재생 > Sound Bar Controller를 사용한 음악 재생

주

- Sound Bar Controller를 사용하여 오디오 파일을 재생하면 음향 모드 설정에 관계없이 오디오가 스테레오로 재생됩니다.
- 저작권으로 보호된 파일은 재생할 수 없습니다.
- 사운드 바를 통해 미디어 서버의 음악 파일을 재생하려면 각 장치 또는 미디어 서버 소프트웨어에서 미디어 공유 설정을 활성화해야 합니다. 자세한 내용은 각 장치 또는 소프트웨어와 함께 제공된 설명서를 참조하십시오.
- 스마트폰 및/또는 미디어 서버가 사운드 바와 동일한 네트워크에 연결되어 있어야 합니다.
- 재생 가능한 형식은 미디어 서버(컴퓨터 또는 NAS)에 설치된 서버 소프트웨어에 따라 다릅니다. 자세한 내용은 서버 소프트웨어와 함께 제공된 설명서를 참조하십시오.

관련 링크

“스마트폰 앱으로 사운드 바 제어하기(Sound Bar Controller)” (p.61)

AirPlay 2로 오디오 듣기

오디오 콘텐츠는 사운드 바의 AirPlay 2로 재생할 수 있습니다. iPhone 또는 iTunes/Apple Music 앱에서 AirPlay 아이콘을 누르고(또는 클릭하고) 사운드 바를 출력 대상으로 선택합니다.



주의

- AirPlay 장치에서 볼륨을 조정하면 볼륨이 예기치 않게 커져서 청력이 손상되거나 장치가 손상될 수 있습니다. 재생 중에 볼륨이 너무 커지면 즉시 재생을 멈추십시오.

주

- 네트워크 대기 기능을 활성화하면 AirPlay 장치에서 재생이 시작될 때 사운드 바가 자동으로 켜집니다.
- AirPlay 장치에 표시되는 사운드 바의 네트워크 이름은 Sound Bar Controller 앱으로 변경할 수 있습니다.
- AirPlay 장치의 오디오는 음향 모드 설정에 관계없이 스테레오로 재생됩니다.
- 재생하는 동안 AirPlay 장치에서 사운드 바의 볼륨을 조정할 수 있습니다.
- 사운드 바는 AirPlay 2를 지원합니다.
- AirPlay에 대한 자세한 내용은 Apple 웹 사이트를 방문하십시오.

관련 링크

“네트워크 대기 기능 활성화/비활성화” (p.68)

추가 기능

표시등의 밝기 변경

사운드 바 표시등의 밝기를 “밝게”, “어둡게”, “꺼짐” 3개 레벨 중 하나로 변경하십시오.
밝기는 기본적으로 “어둡게”입니다.

- 1 사운드 바를 꺾습니다.**
- 2 리모컨에서 ☀ (밝기)를 누릅니다.**



버튼을 누르면 “어둡게”, “꺼짐”, “밝게” 순으로 밝기가 변경됩니다.

주

- 표시등은 조작 직후에 밝게 켜졌다가 몇 초 후 정해진 밝기로 변경됩니다.
- Alexa 표시기는 “Off”를 선택한 경우에도 계속 켜져 있습니다. 마이크 꺼짐 표시기는 항상 동일한 밝기 수준에서 켜집니다.

TV 리모컨을 사용하여 사운드 바 제어하기(HDMI Control)

HDMI 케이블을 통해 사운드 바를 TV에 연결하면 TV 리모컨을 사용하여 사운드 바를 제어할 수 있습니다. 이것을 HDMI Control 기능이라고 합니다.

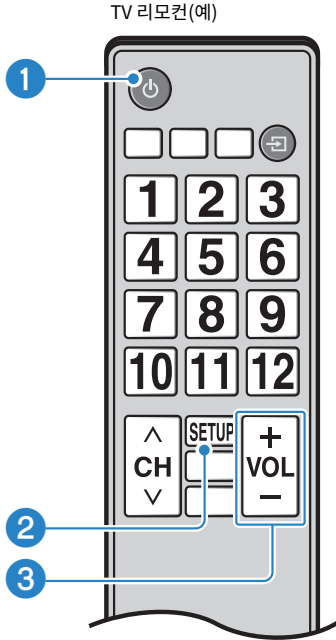

1 전원 켜기와 끄기

TV와 사운드 바를 동시에 켜거나 끕니다.

2 오디오 출력 장치 전환

오디오 출력 장치를 TV 또는 사운드 바로 전환할 수 있습니다. 제어 조작은 TV 종류에 따라 다릅니다.

3 볼륨 조절

TV의 오디오 출력을 사운드 바로 설정하면 사운드 바의 볼륨을 조절할 수 있습니다.

관련 링크

“HDMI Control 기능 활성화하기/비활성화하기” (p.64)

오디오 신호의 유형과 기능 설정 표시하기

재생 중인 오디오 신호의 유형과 사운드 바의 기능 설정을 확인할 수 있습니다.

1 리모컨에서 INFO를 누릅니다.



INFO를 누른 직후 3초 동안 사운드 바의 표시등이 오디오 신호의 유형과 기능 설정에 대한 다음과 같은 정보를 표시합니다.

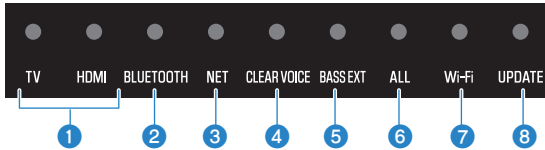

1 오디오 신호의 유형

TV가 흰색으로 켜짐, HDMI 꺼짐: Dolby Audio(Dolby Digital/Dolby Digital Plus/Dolby TrueHD)
TV가 빨간색으로 켜짐, HDMI 꺼짐: Dolby Atmos
TV가 흰색으로 켜짐, HDMI가 흰색으로 켜짐: AAC
TV가 꺼짐, HDMI가 흰색으로 켜짐: 오디오 신호의 기타 유형

2 다이내믹 레인지 압축 수준

파란색으로 켜짐: 자동
흰색으로 켜짐: 압축
꺼짐: 비압축

3 Bluetooth 기능이 활성화되었는지 또는 비활성화되었는지 여부

흰색으로 켜짐: 활성화됨
꺼짐: 비활성화됨

4 HDMI Control 기능이 활성화되었는지 또는 비활성화되었는지 여부

흰색으로 켜짐: 활성화됨
꺼짐: 비활성화됨

5 Wi-Fi 기능이 활성화되었는지 또는 비활성화되었는지 여부

흰색으로 켜짐: 활성화됨
꺼짐: 비활성화됨

6 서브우퍼 연결

흰색으로 켜짐: 연결됨
꺼짐: 연결되지 않음

추가 기능 > 오디오 신호의 유형과 기능 설정 표시하기

7 서라운드 스피커(왼쪽) 연결

흰색으로 켜짐: 연결됨

꺼짐: 연결되지 않음

8 서라운드 스피커(오른쪽) 연결

흰색으로 켜짐: 연결됨

꺼짐: 연결되지 않음

주

무선 스피커가 하나만 등록되어 있으면 Wi-Fi 표시등이 흰색으로 켜지고, 무선 스피커가 연결되어 있으면 UPDATE 표시등이 녹색으로 켜집니다. 무선 스피커가 연결되어 있지 않으면 Wi-Fi 및 UPDATE 표시등이 모두 꺼집니다.

스마트폰 앱으로 사운드 바 제어하기(Sound Bar Controller)

스마트폰에 무료 전용 앱인 “Sound Bar Controller”를 설치하면 해당 스마트폰에서도 사운드 바를 제어할 수 있습니다.

[검색 태그]#Q02 네트워크

App Store 또는 Google Play에서 “Sound Bar Controller”를 검색하여 스마트폰에 설치하십시오.



스마트폰에 앱을 설치한 후 스마트폰이 무선 네트워크에 연결되어 있는지 확인한 후 앱을 엽니다. 앱을 사용하면 다음과 같은 간단한 화면을 통해 현재 설정을 확인하면서 사운드 바를 제어할 수 있습니다.

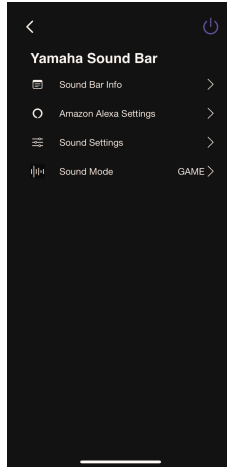
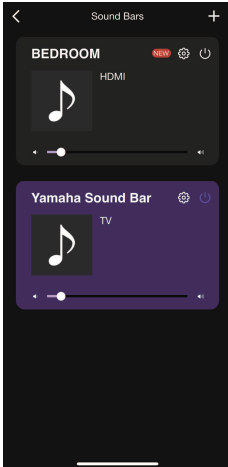

앱에 대한 자세한 내용은 App Store 또는 Google Play에서 앱 설명을 참조하십시오.

주

- 작동 전에 스마트폰이 홈 라우터에 연결되어 있는지 확인하십시오.
- 이 사운드 바는 Sound Bar Controller만 지원합니다. 다른 앱(Sound Bar Remote 등)을 사용해서는 이 사운드 바를 제어할 수 없습니다.
- Amazon Alexa 및 스트리밍 서비스는 특정 지역에서만 제공됩니다. 따라서 앱 화면에 표시되는 메뉴의 내용이나 사용 가능한 기능은 제품을 사용하는 국가 또는 지역에 따라 다를 수 있습니다.

음성 명령으로 사운드 바 제어하기(Amazon Alexa)

Amazon Alexa는 Amazon에서 제공하는 클라우드 기반 음성 AI(인공 지능)입니다. 사운드 바에 대고 말해서 Alexa를 깨우고 음성 명령을 사용하여 사운드 바를 제어하고 음악을 재생하는 등의 작업을 수행할 수 있습니다.

[검색 태그]#Q03 Amazon Alexa

Alexa를 사용하려면 Amazon 계정이 필요합니다. 사운드 바도 인터넷에 연결되어 있어야 합니다. Sound Bar Controller 앱을 사용하여 Amazon 계정 정보를 입력하고 서비스에 로그인하십시오.

음성 명령으로 제어할 수 있는 사운드 바의 기능은 다음과 같습니다.

- 전원 켜기 및 끄기
- 입력 소스 전환
- 볼륨 조절(또는 음소거)
- 음향 모드 전환(STEREO/STANDARD/MOVIE/GAME)
- 스트리밍 서비스 선택 및 재생
사운드 바에서 지원하는 스트리밍 서비스에 대해서는 다음 웹사이트를 참조하십시오.
<https://manual.yamaha.com/av/sb/ss/sbc/>

주

- 최신 정보는 Yamaha 웹사이트의 제품 정보 페이지를 참조하십시오.
- 본 제품에서 Amazon Music 또는 Amazon Kindle를 청취하려면 유료 구독이 필요할 수 있습니다. 자세한 내용은 Amazon 웹사이트를 참조하십시오.
- 기타 스트리밍 서비스에 대한 자세한 내용은 해당 서비스 제공자의 웹사이트를 참조하십시오.
- Alexa에서 사용하는 언어는 Alexa의 초기 설정을 수행할 때 설정할 수 있습니다. Sound Bar Controller 설정에서도 변경할 수 있습니다.
 - ⚙ (설정) > Amazon Alexa 설정 > Amazon Alexa 언어
- 스트리밍 서비스의 오디오는 음향 모드 설정에 관계없이 스테레오로 재생됩니다.
- Alexa에 입력 소스를 NET으로 전환하도록 지시하더라도 전환되지 않습니다. Alexa에게 재생하려는 특정 스트리밍 서비스의 이름을 알려주십시오.

예를 들어 Alexa에게 다음과 같이 말합니다.

- **볼륨 조절**
“Alexa, turn up the volume.”
“Alexa, turn down the volume.”
- **입력 소스 전환**
“Alexa, switch the input source to HDMI.”
- **스트리밍 서비스 청취(Amazon Music의 경우)**
“Alexa, play some jazz music.”
- **재생 제어**
“Alexa, play next song.”
“Alexa, stop the music.”
“Alexa, what is this song?”
- **날씨 확인**
“Alexa, what’s the weather today?”

추가 기능 > 음성 명령으로 사운드 바 제어하기(Amazon Alexa)







Alexa는 학습한 내용에 따라 다르게 반응하기 때문에 위의 예와 같이 명령을 내려도 의도한 대로 작동하지 않을 수 있습니다. 이 경우에는 다른 표현을 시도해 보십시오.

주

- Alexa는 Amazon에서 제공하는 서비스입니다. 이 서비스는 예고 없이 변경, 중지 또는 종료될 수 있습니다. Yamaha Corporation은 이 서비스의 지속적인 제공 또는 사용으로 인해 발생하는 문제에 대해 어떠한 책임도 지지 않습니다.
- Alexa는 특정 지역에서만 제공됩니다. Alexa는 일부 국가 또는 지역에서 사용하지 못할 수 있습니다.
- 일부 기능은 제3자 서비스 계약을 필요로 합니다.
- Alexa가 실수로 응답하지 않도록 하거나 프라이버시를 보호하려면 사운드 바에서  (마이크 켜기/끄기)를 눌러 마이크를 비활성화하십시오.
- “Alexa,”라고 부르는 대신 리모컨에서 ○ (액션) 또는 사운드 바의 ○ (액션)를 눌러 Alexa가 명령을 듣기 시작하도록 할 수도 있습니다.
- Amazon에서 제공하는 스마트폰 전용 앱 “Amazon Alexa”를 통해 더 자세한 구성과 추가 기능이 가능합니다. 자세한 내용은 Amazon Alexa 앱의 도움말을 참조하십시오.

■ Alexa 표시등 표시

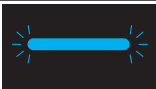
Alexa의 상태에 따라 사운드 바의 Alexa 표시등이 다음과 같이 켜집니다.

Alexa 표시등(예시)	Alexa의 상태
	유틸리티 상태
꺼짐	
 ↔ 	응답 중
파란색과 연한 파란색으로 깜박임	
 ↔ 	타이머, 경보, 미리 알림 등의 알림
파란색과 연한 파란색으로 빠르게 깜박임	
	알림이 수신됨
노란색으로 깜박임	

관련 링크

“네트워크에 연결” (p.37)

구성

HDMI Control 기능 활성화하기/비활성화하기

HDMI Control 기능을 활성화하면 TV 리모컨을 사용하여 사운드 바를 제어할 수 있습니다.

기본 설정: 활성화

- 1 사운드 바를 끕니다.
- 2 리모컨에서 HDMI를 5초 이상 길게 누릅니다.



HDMI Control 기능이 활성화 상태에서 비활성화 상태로, 또는 비활성화 상태에서 활성화 상태로 전환됩니다.

표시등은 설정 상태를 다음과 같이 표시하며, 사운드 바가 켜집니다.

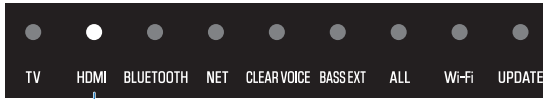

켜짐: 활성화된 경우
꺼짐: 비활성화된 경우

- 주**
- ARC(Audio Return Channel)를 작동하려면 HDMI Control 기능을 활성화하십시오.
 - INFO를 눌러 HDMI Control 기능이 활성화되었는지 또는 비활성화되었는지 확인할 수 있습니다.
 - 대기 소비 전력을 줄이려면 HDMI Control 기능을 비활성화하십시오. 이 경우 동봉된 리모컨을 사용하여 사운드 바를 제어하십시오.

관련 링크

- “HDMI 케이블(시판)을 사용하여 TV에 연결하기” (p.27)
- “AV 장치를 사운드 바에 연결하기” (p.30)
- “TV의 HDMI 입력 단자에 AV 장치 연결하기” (p.32)
- “TV 리모컨을 사용하여 사운드 바를 제어할 수 없습니다” (p.85)
- “오디오 신호의 유형과 기능 설정 표시하기” (p.59)
- “대기 전력 소비를 최소화하는 방법” (p.105)

HDMI 오디오 출력 대상 전환하기

HDMI 제어 기능이 비활성화되었을 때 사운드 바의 HDMI IN 단자를 통해 입력되는 오디오를 출력하는 장치를 전환할 수 있습니다.

기본 설정은 사운드 바에서 오디오를 출력하는 것입니다.

사운드 바	사운드 바는 HDMI IN 단자를 통해 입력되는 오디오를 출력합니다.
TV	TV는 HDMI IN 단자를 통해 입력되는 오디오를 출력합니다.

- 1 사운드 바를 끕니다.
- 2 리모컨에서 TV를 5초 이상 길게 누릅니다.

HDMI 오디오 출력 대상이 변경됩니다.



표시등은 설정 상태를 다음과 같이 표시하며, 사운드 바가 켜집니다.

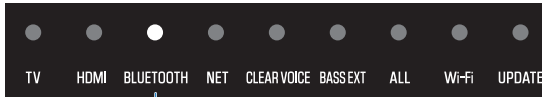

켜짐: 사운드 바에서 출력
꺼짐: TV에서 출력

- 주**
- HDMI IN 단자를 통해 입력된 오디오를 TV에서 출력하는 경우 사운드 바에서 음량을 조절할 수 없습니다. TV에서 음량을 조절하십시오.
 - HDMI 제어 기능이 활성화된 오디오 출력 장치를 설정하려면 TV 설정에서 오디오를 출력하는 장치를 선택합니다.
 - HDMI IN 단자로 입력되는 HDMI 영상 신호는 항상 사운드 바의 HDMI OUT/TV (eARC) 단자로 출력됩니다.

관련 링크

- “HDMI Control 기능 활성화하기/비활성화하기” (p.64)
- “AV 장치를 사운드 바에 연결하기” (p.30)

자동 전원 대기 기능 활성화하기/비활성화하기

자동 전원 대기 기능을 활성화하면 다음과 같은 경우에 사운드 바가 꺼집니다.

- 8시간 동안 제어 조작이 없는 경우
- 20분 동안 신호 입력과 제어 조작이 없는 경우

사운드 바를 끄는 것을 잊지 않으려면 자동 전원 대기 기능을 활성화하십시오.

기본 설정: 활성화

1 사운드 바를 끕니다.

2 사운드 바의 를 누른 상태에서 전원 버튼을 5초 이상 누릅니다.



자동 전원 대기 기능이 활성화 상태에서 비활성화 상태로, 또는 비활성화 상태에서 활성화 상태로 전환됩니다.

표시등은 설정 상태를 다음과 같이 표시하며, 사운드 바가 켜집니다.



켜짐: 비활성화된 경우
꺼짐: 활성화된 경우

주

연결된 장치에 따라 해당 장치가 재생이 중지된 상태 또는 대기 상태인 경우에도 신호가 출력될 수 있습니다. 이러한 이유로 본 제품은 자동으로 꺼지지 않을 수 있습니다.

어린이 잠금 기능 활성화하기/비활성화하기

어린이 잠금 기능을 활성화하면 실수로 작동되는 것을 방지하기 위해 사운드 바의 컨트롤이 잠깁니다. 어린이 잠금 기능이 활성화되어 있어도  (마이크 켜짐/꺼짐) 동작이 가능합니다.

기본 설정: 비활성화됨(컨트롤이 잠금 해제됨)

- 1 사운드 바를 끕니다.
- 2 리모컨에서 INFO를 5초 이상 길게 누릅니다.



어린이 잠금 기능이 활성화 상태에서 비활성화 상태로, 또는 비활성화 상태에서 활성화 상태로 전환됩니다.

표시등은 적용된 설정을 다음과 같이 표시하며, 사운드 바는 켜집니다.

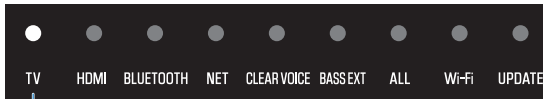

켜짐: 어린이 잠금 기능이 활성화된 경우(컨트롤이 잠겨 있음)

꺼짐: 어린이 잠금 기능이 비활성화된 경우(컨트롤이 잠금 해제됨)

주

 (마이크 켜짐/꺼짐)는 어린이 잠금 기능이 활성화된 상태(컨트롤이 잠겨 있음)에서도 작동할 수 있습니다.

네트워크 대기 기능 활성화/비활성화

네트워크 대기 기능을 활성화하면 다음과 같이 스마트폰 또는 Bluetooth 장치를 작동하여 사운드 바를 켜고 끌 수 있습니다.

기본 설정: 활성화

- 사운드 바가 꺼져 있을 때 다음 작업을 수행하면 사운드 바가 켜집니다.
 - AirPlay로 재생
 - 스마트폰에서 오디오 콘텐츠 재생
 - Alexa와 소통(마이크 활성화)
- 사운드 바가 꺼진 상태에서 Bluetooth 장치를 사운드 바에 연결하면 사운드 바가 켜지고 입력 음원이 Bluetooth로 전환됩니다.
- 스마트폰에 설치된 Sound Bar Controller 앱을 사용해도 사운드 바를 켜고 끌 수 있습니다.

1 사운드 바를 끕니다.

2 리모컨에서 GAME를 5초 이상 길게 누릅니다.



네트워크 대기 기능이 활성화 상태에서 비활성화 상태로, 또는 비활성화 상태에서 활성화 상태로 전환됩니다.

표시등은 설정 상태를 다음과 같이 표시하며, 사운드 바가 켜집니다.

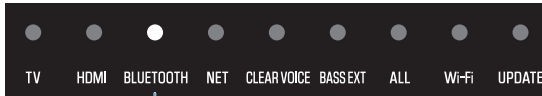

켜짐: 활성화된 경우
 꺼짐: 비활성화된 경우

주

사운드 바 대기(전원이 꺼진 상태)일 때도 아주 적은 양의 전류가 사운드 바를 통해 흐릅니다. 네트워크 대기 기능을 활성화하면 전원이 꺼진 상태에 비해 대기 전력 소비가 증가합니다.

관련 링크

“대기 전력 소비를 최소화하는 방법” (p.105)

Bluetooth 기능 활성화하기/비활성화하기

Bluetooth 기능을 비활성화할 수 있습니다.

기본 설정: 활성화

- 1 사운드 바를 끕니다.
- 2 리모컨에서 BLUETOOTH를 5초 이상 길게 누릅니다.

BLUETOOTH



Bluetooth 기능이 활성화 상태에서 비활성화 상태로, 또는 비활성화 상태에서 활성화 상태로 전환됩니다.

표시등은 설정 상태를 다음과 같이 표시하며, 사운드 바가 켜집니다.

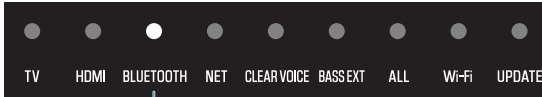

켜짐: 활성화된 경우
꺼짐: 비활성화된 경우

주

INFO를 눌러 Bluetooth 기능이 활성화되었는지 또는 비활성화되었는지 확인할 수 있습니다.

관련 링크

“오디오 신호의 유형과 기능 설정 표시하기” (p.59)

무선(Wi-Fi) 기능 활성화/비활성화

무선(Wi-Fi) 기능을 비활성화할 수 있습니다.

기본 설정: 활성화

- 1 사운드 바를 끕니다.
- 2 리모컨에서 NET를 5초 이상 길게 누릅니다.



무선(Wi-Fi) 기능이 활성화 상태에서 비활성화 상태로, 또는 비활성화 상태에서 활성화 상태로 전환됩니다.

표시등은 설정 상태를 다음과 같이 표시하며, 사운드 바가 켜집니다.

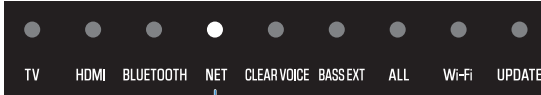

켜짐: 활성화된 경우
꺼짐: 비활성화된 경우

주

INFO 버튼을 눌러 무선(Wi-Fi) 기능이 활성화되었는지 또는 비활성화되었는지 확인할 수 있습니다.

관련 링크

“오디오 신호의 유형과 기능 설정 표시하기” (p.59)

동적 범위 압축 수준 설정하기

오디오 신호의 동적 범위(가장 시끄러운 소리와 가장 조용한 소리 간의 볼륨 차이)를 압축하면 더 쉽게 낮은 볼륨으로 들을 수 있습니다. Dolby Digital 오디오 신호를 재생 중일 때만 이 설정이 적용됩니다.

기본 설정: 비압축

- 1 사운드 바를 끕니다.
- 2 설정하려는 압축 수준에 따라 다음 리모컨 버튼을 누릅니다.

압축 수준	기능	누르는 버튼 (리모컨에서 3초 이내 순서대로 버튼을 누르십시오)
자동	일반적인 방에 매우 적합한 동적 범위 압축량을 적용합니다.	[STEREO] → [VOLUME +] → [⏻ (전원)]
압축	동적 범위 압축의 최대 양을 적용합니다.	[STEREO] → [VOLUME -] → [⏻ (전원)]
비압축	동적 범위 압축이 적용되지 않습니다.	[STEREO] → [🔇 (음소거)] → [⏻ (전원)]

동적 범위 압축 수준 설정이 변경됩니다.

사운드 바 전면의 표시등은 설정 상태를 다음과 같이 표시하며, 사운드 바가 켜집니다.

압축 수준	사운드 바의 표시등
자동	 <p>표시등이 켜지지 않음</p>
압축	 <p>켜짐</p>
비압축	 <p>켜짐</p>

주

INFO를 눌러 다이내믹 레인지의 설정을 확인할 수 있습니다.

구성 > 동적 범위 압축 수준 설정하기

관련 링크

“오디오 신호의 유형과 기능 설정 표시하기” (p.59)

본 제품의 펌웨어 업데이트

기능을 추가하거나 버그를 수정하기 위해 새 펌웨어가 제공될 수 있습니다. 펌웨어는 스마트폰에 설치된 Sound Bar Controller 앱으로 업데이트할 수 있습니다.

[검색 태그]#Q04 업데이트

주의사항

- 펌웨어 업데이트 중에는 사운드 바를 조작하거나 전원 코드나 네트워크 케이블을 뽑지 마십시오.
- 인터넷 연결 속도가 빠르지 않거나 사운드 바가 무선 네트워크에 연결된 경우 등 연결 상태에 따라 펌웨어 업데이트가 실패할 수 있습니다. 이런 경우에는 나중에 다시 시도하십시오.
- 펌웨어에 대한 자세한 내용은 Yamaha 웹사이트를 방문하십시오.

새 펌웨어가 출시되면 사운드 바가 켜질 때 사운드 바의 UPDATE 표시등이 녹색으로 깜박입니다. Sound Bar Controller 앱 화면 지침에 따라 펌웨어를 업데이트하십시오.

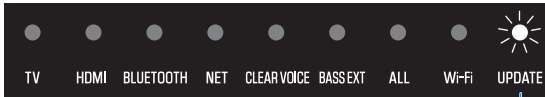

녹색으로 깜박임

주

USB 플래시 드라이브를 사용하여 펌웨어를 업데이트할 수도 있습니다. 자세한 내용은 다음 펌웨어 업데이트 가이드를 참조하십시오.
https://manual.yamaha.com/av/fwupdate/21/sr_ws/

관련 링크

“스마트폰 앱으로 사운드 바 제어하기(Sound Bar Controller)” (p.61)

HDMI 신호 형식 설정

일부 AV 장치를 사운드 바에 연결하면 소리가 나지 않거나, 영상의 색상이 정상이 아니거나, 기타 비정상적인 상황이 발생할 수 있습니다.

다음 모드 사이를 전환하면 이러한 상황이 개선될 수 있습니다.

모드 1	일반 사용 시에는 이 모드를 선택합니다.
모드 2	비정상적인 영상 등의 오류가 발생하는 경우 이 모드를 선택합니다.

기본 설정: 모드 1

- 1 사운드 바를 끕니다.
- 2 리모컨에서 STEREO를 5초 이상 길게 누릅니다.

STEREO



표시등은 설정 상태를 다음과 같이 표시하며, 사운드 바가 켜집니다.

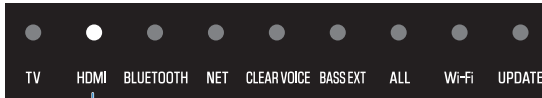

켜짐: 모드 1
꺼짐: 모드 2

수동으로 서브우퍼 연결하기

동봉된 서브우퍼가 아닌 다른 서브우퍼(SW-X100A)를 사용하는 경우 사운드 바(SR-CUX50A)에 수동으로 연결하십시오.

- 1 서브우퍼 후면의 SETUP을 5초 이상 길게 누릅니다.**
- 2 사운드 바를 켭니다.**
- 3 사운드 바 리모컨의 SETUP을 5초 이상 길게 누릅니다.**



연결이 설정되면 서브우퍼 후면의 CONNECT 표시등이 켜집니다.



위 절차를 따른 후에도 서브우퍼의 CONNECT 표시등이 켜지지 않으면 다음을 수행한 다음 수동으로 다시 서브우퍼를 연결하십시오.

- 서브우퍼 및/또는 사운드 바를 서로 더 가까이로 옮기십시오.
- 사운드 바와 서브우퍼를 금속 가구로 인해 서로 방해되지 않는 위치에 설치하십시오.
- 전자파를 방출하는 장치(전자레인지, 무선 LAN 장치 등)가 근처에 있는 경우 서브우퍼와 사운드 바를 이러한 장치로부터 더 멀리 배치하십시오.

주

- 사운드 바 리모컨의 INFO를 눌러 서브우퍼의 연결 상태를 확인하십시오.
- 사운드 바와 서브우퍼의 연결을 종료하려면 서브우퍼 후면의 SETUP 버튼을 5초 이상 길게 누르십시오.

관련 링크

“오디오 신호의 유형과 기능 설정 표시하기” (p.59)

사운드 바 초기화하기

사운드 바의 설정을 출고 시 사전설정으로 재설정합니다.

- 1 사운드 바를 끕니다.
- 2 사운드 바의 +를 누른 상태에서 모든 표시등이 깜박일 때까지 전원 버튼을 누릅니다.



사운드 바의 설정이 초기화됩니다.
초기화가 완료되면 표시등이 다음과 같이 표시되고 사운드 바가 꺼집니다.



깜박임: 초기화 완료



깜박임: 켜는 중

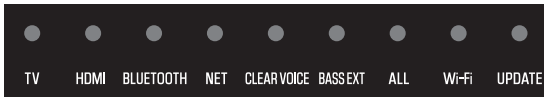

꺼짐: 꺼짐

주

사운드 바 설정을 초기화해도 서버우퍼와의 연결 정보가 유지됩니다.

문제 해결

문제가 발생하면 다음을 먼저 확인하십시오

제품이 올바르게 작동하지 않으면 다음을 확인하십시오.

- 모든 장치의 전원 코드가 AC 벽면 콘센트에 단단히 연결되어 있습니다.
- 제품, TV 및 AV 장치의 전원이 켜져 있습니다.
- 각 케이블의 커넥터가 각 장치의 단자에 단단히 꽂혀 있습니다.

문제가 발생하는 경우: 전원 또는 전반적인 기능

전원이 갑자기 꺼집니다

● **자동 전원 대기 기능 때문에 사운드 바가 꺼졌습니다.**

자동 전원 대기 기능을 활성화하면 다음과 같은 상황에서 사운드 바가 자동으로 꺼집니다.

- 8시간 동안 제어 조작이 없는 경우
- 20분 동안 신호 입력과 제어 조작이 없는 경우

사운드 바를 다시 켜십시오. 자동 전원 대기 기능이 비활성화될 수 있습니다.

- “자동 전원 대기 기능 활성화하기/비활성화하기” (p.66)

● **보호 회로가 작동되었습니다. (사운드 바의 TV 표시등이 빨간색으로 깜박입니다.)**

모든 연결이 올바른지 확인한 후 사운드 바를 다시 켜십시오. 그래도 전원이 자주 꺼지면 전원 코드를 AC 콘센트에서 분리한 후 가장 가까운 Yamaha 공인 대리점 또는 서비스 센터에 문의하십시오.

전원이 켜지지 않습니다

● **보호 회로가 세 번 연속해서 작동되었습니다. (사운드 바의 TV 표시등이 빨간색으로 깜박입니다.)**

제품 보호를 위해 전원을 켤 수 없습니다. 전원 코드를 AC 콘센트에서 분리한 후 가장 가까운 Yamaha 공인 대리점 또는 서비스 센터에 문의하십시오.

● **사운드 바를 켜는 중입니다. (사운드 바 전면의 일부 표시등이 깜박입니다.)**

AC 벽면 콘센트에 연결한 후 사운드 바가 완전히 켜질 때까지 약 1분이 소요됩니다. ⏻ (전원) 버튼을 누르기 전에 사운드 바 전면의 표시등이 꺼져 있고 서브우퍼 후면의 CONNECT 표시등이 켜져 있는지 확인하십시오.

문제 해결 > 문제가 발생하는 경우: 전원 또는 전반적인 기능

사운드 바의 컨트롤에서 아무 조작도 할 수 없습니다

- 어린이 잠금 기능이 활성화되었습니다(컨트롤이 잠겨 있음).
 - 어린이 잠금 기능을 비활성화합니다(컨트롤이 잠금 해제됨).
 - “어린이 잠금 기능 활성화하기/비활성화하기” (p.67)

전원을 켜도 모든 표시등이 꺼져 있습니다(전원이 꺼진 것처럼 보임)

● 표시등 밝기가 “꺼짐”으로 설정되어 있습니다.

밝기를 변경합니다.

- “표시등의 밝기 변경” (p.57)

사운드 바가 올바르게 작동하지 않습니다

- 외부 전기 충격(낙뢰 또는 과도한 정전기 등)이나 공급 전압 하락으로 인해 내부 마이크로컴퓨터의 작동이 중단되었습니다.

사운드 바의 전원 버튼을 15초 이상 눌러 사운드 바를 강제로 끄고 AC 벽면 콘센트에서 서브우퍼의 전원 코드를 뽑으십시오. 10초 이상 기다린 다음 서브우퍼의 전원 코드를 다시 꽂고 사운드 바를 다시 켜십시오.

사운드 바가 저절로 켜집니다

- 다른 Bluetooth 장치가 인근에서 작동 중입니다.
사운드 바에서 Bluetooth 연결을 종료하십시오.
 - “Bluetooth® 장치의 오디오 청취” (p.51)

리모컨을 사용하여 사운드 바를 제어할 수 없습니다

- **사운드 바가 작동 범위 밖에 있습니다.**
작동 범위 내에서 리모컨을 사용하십시오.
 - “리모컨의 각부 명칭” (p.17)
- **배터리가 완전히 소모되었습니다.**
배터리를 새것으로 교체하십시오.
 - “리모컨 배터리 교체” (p.107)
- **사운드 바의 리모컨 센서가 직사광선이나 강한 빛에 노출되었습니다.**
광각을 조절하거나 사운드 바의 위치를 조정하십시오.

TV 리모컨을 사용하여 사운드 바를 제어할 수 없습니다

● HDMI Control 기능이 올바르게 구성되지 않았습니다.

설정이 아래와 같이 올바르게 구성되어 있는지 확인하십시오.

- 사운드 바의 HDMI Control 기능이 활성화되었습니다.
- TV에서 HDMI Control 기능이 활성화되었습니다.
- TV의 HDMI 설정에서 오디오 출력 대상이 TV의 내장 스피커 외에 다른 옵션으로 설정되어 있습니다. TV 리모컨을 사용하여 사운드 바를 여전히 제어할 수 없는 경우 다음을 수행하십시오.
- 사운드 바와 TV를 꺾다가 다시 켜십시오.
- 사운드 바의 전원 코드는 물론 HDMI 케이블을 통해 AC 벽면 콘센트에서 사운드 바에 연결된 외부 장치의 전원 코드도 뽑으십시오. 약 30초 후에 다시 연결하십시오.

관련 링크

“HDMI Control 기능 활성화하기/비활성화하기” (p.64)

● TV가 사운드 바의 제어 기능을 지원하지 않습니다.

TV가 HDMI Control 기능을 지원하는 경우에도 일부 기능은 사용하지 못할 수 있습니다. 자세한 내용은 TV와 함께 제공된 설명서를 참조하십시오.

호출해도 Alexa가 응답하지 않음

● **Alexa가 올바르게 설정되지 않았습니다.**

Sound Bar Controller 앱으로 올바르게 구성하십시오.

- “음성 명령으로 사운드 바 제어하기(Amazon Alexa)” (p.62)

● **사운드 바가 네트워크에 연결되어 있지 않습니다.**

사운드 바를 네트워크에 연결하십시오.

- “네트워크 기능” (p.37)
- “네트워크 케이블을 사용하여 네트워크에 연결하기(유선 연결)” (p.38)
- “무선으로 네트워크에 연결하기(무선 연결)” (p.39)

● **주변 소음이 너무 큼니다.**

주변 소음이 크면 Alexa가 명령을 들을 수 없습니다. 소음의 원인을 제거하거나 더 크고 명확하게 말하십시오.

● **Alexa의 언어 설정이 Alexa에게 말하는 언어와 다릅니다.**

Sound Bar Controller 앱을 사용하여 설정을 변경하십시오.

⚙ (설정) > Amazon Alexa 설정 > Amazon Alexa 언어

● **마이크가 꺼져 있습니다(마이크 꺼짐 표시등이 빨간색으로 켜짐).**

사운드 바에서  (마이크 켜짐/꺼짐)을 눌러 마이크를 활성화하십시오. 마이크가 활성화되면 마이크 꺼짐 표시등이 꺼집니다.

● **Alexa가 제공되지 않는 지역에서 본 제품을 사용하고 있습니다.**

Alexa는 특정 지역에서만 제공됩니다. Alexa는 제품이 사용되는 일부 국가 또는 지역에서 사용하지 못할 수 있습니다.

● **사운드 바에 Amazon 계정이 설정되지 않았습니다.**

사운드 바에서 Alexa를 호출하려면 Amazon 계정이 필요합니다. Sound Bar Controller 앱의 “Amazon Alexa” 메뉴에서 Amazon 계정을 설정하십시오.

UPDATE 표시등이 녹색으로 깜박임

● 새로운 펌웨어가 출시되었습니다.

Sound Bar Controller 앱으로 펌웨어를 업데이트하십시오.

- “본 제품의 펌웨어 업데이트” (p.73)

● 제품의 펌웨어를 업데이트해야 합니다. (UPDATE 표시등이 빠르게 깜박입니다.)

펌웨어 업데이트 실패 등의 이유로 펌웨어 업데이트가 필요합니다. Sound Bar Controller 앱으로 펌웨어를 업데이트하십시오.

- “본 제품의 펌웨어 업데이트” (p.73)

문제가 발생하는 경우: 오디오

소리가 나지 않습니다

● **재생할 입력 음원을 선택하지 않았습니다.**

올바른 입력 음원을 선택하십시오.

- “재생 시 기본 제어” (p.42)

● **음소거 기능이 작동 중입니다.**

음소거 기능을 취소하십시오.

- “재생 시 기본 제어” (p.42)

● **볼륨이 너무 낮습니다.**

볼륨을 올리십시오.

- “재생 시 기본 제어” (p.42)

● **사운드 바의 전원 코드가 단단히 연결되지 않았습니다.**

사운드 바의 전원 코드가 AC 벽면 콘센트에 올바르게 연결되었는지 확인하십시오.

● **입력 단자가 다른 입력 단자에 연결되어 있습니다.**

사운드 바의 입력 단자를 AV 장치의 출력 단자에 연결하십시오. AV 장치를 TV에 연결할 때 AV 장치의 출력 단자를 TV의 입력 단자에 연결하십시오.

- “AV 장치를 사운드 바에 연결하기” (p.30)
- “TV의 HDMI 입력 단자에 AV 장치 연결하기” (p.32)

● **사운드 바가 재생할 수 없는 신호가 입력되고 있습니다.**

TV 또는 AV 장치의 디지털 오디오 출력 설정을 사운드 바에서 지원하는 오디오 신호 유형으로 변경하십시오.

- “지원되는 디지털 오디오 신호 형식” (p.115)

● **HDMI Control 기능이 비활성화되었습니다.**

ARC(Audio Return Channel)를 지원하는 TV를 HDMI 케이블만 사용하여 사운드 바에 연결하는 경우 HDMI Control 기능을 활성화하십시오.

HDMI Control 기능이 비활성화된 상태에서 사운드 바에서 오디오 신호를 출력하려면 TV의 오디오 출력 단자를 디지털 오디오 광케이블을 통해 사운드 바의 TV 단자(디지털 광)에 연결하십시오.

- “HDMI Control 기능 활성화하기/비활성화하기” (p.64)
- “HDMI 케이블(시판)을 사용하여 TV에 연결하기” (p.27)

● **HDMI Control을 사용하는 TV의 오디오 출력 대상은 TV의 내장 스피커입니다.**

TV의 HDMI 설정에서 오디오 출력 대상을 TV의 내장 스피커 외에 다른 옵션으로 설정하십시오.

서브우퍼에서 소리가 나지 않습니다

- **재생 음원에 서브우퍼 채널 신호 또는 저주파 신호가 포함되어 있지 않습니다.**

서브우퍼 채널 신호가 포함된 콘텐츠를 재생하여 서브우퍼에서 소리를 들을 수 있는지 확인해 보십시오.
- **서브우퍼의 볼륨이 너무 낮습니다.**

서브우퍼의 볼륨을 올리십시오.

 - “서브우퍼의 볼륨 조절하기” (p.48)
- **서브우퍼의 전원 코드가 AC 벽면 콘센트에 연결되지 않았습니다.**

서브우퍼의 전원 코드를 AC 벽면 콘센트에 연결하십시오.
- **보호 회로가 작동되었습니다. (서브우퍼 후면의 STANDBY 표시등이 깜박입니다.)**

제품 보호를 위해 서브우퍼의 전원을 켤 수 없습니다. 전원 코드를 AC 콘센트에서 분리한 후 가장 가까운 Yamaha 공인 대리점 또는 서비스 센터에 문의하십시오.
- **무선 신호가 약합니다. (서브우퍼 후면의 CONNECT 표시등이 느리게 깜박입니다.)**

무선 연결 상태가 좋지 않고 사운드 바에 서브우퍼를 연결할 수 없습니다. 다음을 시도하십시오.

 - 서브우퍼를 사운드 바에 더 가까이 놓으십시오.
 - 사운드 바와 서브우퍼 사이에 금속 가구가 있는 경우 레이아웃을 변경하거나 서브우퍼를 재배치하십시오.
 - 전자파를 방출하는 장치(전자레인지, 무선 LAN 장치 등)가 근처에 있는 경우 서브우퍼와 사운드 바를 이러한 장치로부터 더 멀리 배치하십시오.
- **서브우퍼가 사운드 바에 연결되지 않았습니다. (서브우퍼 후면의 CONNECT 표시등이 느리게 깜박입니다.)**

서브우퍼를 사운드 바에 수동으로 연결하십시오.

 - “수동으로 서브우퍼 연결하기” (p.75)

사운드 바를 켜면 볼륨이 작아집니다

● 자동 볼륨 조정 기능으로 인해 볼륨이 낮아졌습니다.

예상치 못한 과도한 음량을 방지하기 위해 사운드 바에는 자동 볼륨 조정 기능이 장착되어 있습니다. 볼륨을 높게 설정하여 사운드 바를 끈 경우 다음에 사운드 바를 켤 때 볼륨이 안전한 청취 수준으로 자동 조정됩니다. 필요한 경우 볼륨을 높이십시오.

- “재생 시 기본 제어” (p.42)

서라운드 효과가 없습니다

● **스테레오 재생이 선택되었습니다.**

서라운드 재생을 선택하십시오.

- “서라운드 재생” (p.46)

● **볼륨이 너무 낮습니다.**

볼륨을 올리십시오.

- “재생 시 기본 제어” (p.42)

● **TV 또는 AV 장치가 2채널 오디오(PCM 등)만 출력하도록 설정되었습니다.**

TV 또는 AV 장치의 오디오 출력 설정을 변경하여 비트스트림 오디오 신호를 출력하십시오.

● **TV의 내장 스피커에서도 소리가 들립니다.**

TV 볼륨을 완전히 낮추십시오.

● **청취 위치가 사운드 바에서 너무 가깝습니다.**

사운드 바에서 어느 정도 떨어져서 청취해야 합니다.

● **Bluetooth 장치 또는 스트리밍 서비스의 오디오가 재생되고 있습니다.**

BLUETOOTH 또는 NET(예: 스트리밍 서비스)에서 입력되는 오디오는 음향 모드 설정에 관계없이 스테레오로 재생됩니다.

잡음이 들립니다

- 사운드 바가 다른 디지털 또는 고주파 장치와 너무 가깝습니다.
해당 장치를 사운드 바에서 멀리 떨어뜨리십시오.

문제가 발생하는 경우: Bluetooth®

사운드 바를 Bluetooth® 장치에 연결할 수 없습니다

- **Bluetooth를 사운드 바의 입력 음원으로 선택하지 않았습니다.**
Bluetooth를 입력 음원으로 선택하십시오.
 - “Bluetooth® 장치의 오디오 청취” (p.51)
- **사운드 바가 Bluetooth 장치와 너무 멀리 떨어져 있습니다.**
Bluetooth 장치를 사운드 바에 가까운 곳으로 옮기십시오.
- **전자기파를 방출하는 장치(전자레인지, 무선 장치 등)가 근처에 있습니다.**
전자기파를 방출하는 장치 가까이에서 사운드 바를 사용하지 마십시오.
- **사용 중인 Bluetooth 장치가 A2DP 프로파일을 지원하지 않습니다.**
A2DP 프로파일을 지원하는 Bluetooth 장치를 사용하십시오.
- **Bluetooth 장치에 등록된 연결 프로파일이 올바로 작동하지 않습니다.**
Bluetooth 장치의 연결 프로파일을 삭제한 다음 Bluetooth 장치를 사운드 바에 연결하십시오.
- **Bluetooth 어댑터와 같은 장치의 패스키가 “0000”이 아닙니다.**
패스키가 “0000”인 Bluetooth 장치를 사용하십시오.
- **사운드 바가 다른 Bluetooth 장치에 연결되어 있습니다.**
현재의 Bluetooth 접속을 종료한 다음 새 장치에 연결하십시오.
- **사운드 바의 Bluetooth 기능이 비활성화되었습니다.**
Bluetooth 기능을 활성화하십시오.
 - “Bluetooth 기능 활성화하기/비활성화하기” (p.69)

Bluetooth® 장치에서 사운드가 들리지 않거나 간헐적으로 끊깁니다

- **Bluetooth 장치의 볼륨이 너무 낮습니다.**
Bluetooth 장치의 볼륨을 올리십시오.
- **Bluetooth 장치에서 재생되고 있지 않습니다.**
Bluetooth 장치에서 재생을 수행하십시오.
- **Bluetooth 장치의 오디오 출력 대상이 사운드 바로 설정되어 있지 않습니다.**
Bluetooth 장치의 오디오 출력 대상으로 사운드 바를 선택하십시오.
- **Bluetooth 장치와의 연결이 종료되었습니다.**
Bluetooth 장치에 다시 연결하십시오.
- **사운드 바가 Bluetooth 장치와 너무 멀리 떨어져 있습니다.**
Bluetooth 장치를 사운드 바 가까이로 옮기십시오.
- **전자기파를 방출하는 장치(전자레인지, 무선 장치 등)가 근처에 있습니다.**
전자기파를 방출하는 장치 가까이에서 사운드 바를 사용하지 마십시오.

문제가 발생하는 경우: 네트워크

네트워크 기능을 사용할 수 없음

- **네트워크 정보(IP 주소)를 올바르게 가져오지 못합니다.**
라우터의 DHCP 서버 기능을 활성화하십시오.
- **IPv6 유형 라우터에 연결하려고 시도하고 있습니다.**
사운드 바는 IPv6 네트워크를 지원하지 않습니다. 사운드 바를 IPv4 네트워크에 연결하십시오.

사운드 바를 무선 LAN 라우터(액세스 포인트)를 통해 인터넷에 연결할 수 없음

- **무선 LAN 라우터(액세스 포인트)가 꺼졌습니다.**
무선 LAN 라우터(액세스 포인트)를 켜십시오.
- **사운드 바가 무선 LAN 라우터(액세스 포인트)에서 너무 멀리 있습니다.**
사운드 바와 무선 LAN 라우터(액세스 포인트)를 서로 더 가깝게 설치하십시오.
- **사운드 바와 무선 LAN 라우터(액세스 포인트) 사이에 장애물이 있습니다.**
사운드 바와 무선 LAN 라우터(액세스 포인트) 사이에 장애물이 없는 곳에 설치하십시오.
- **무선 LAN 라우터(액세스 포인트)가 특정 무선 채널을 사용하도록 설정되었습니다.**
자동으로 채널을 선택하도록 무선 LAN 라우터의 설정을 변경하십시오. 사용할 채널을 지정하려면 채널 1 또는 11을 지정하십시오.

무선 네트워크를 찾을 수 없음

- 전자레인지 또는 다른 무선 장치와 같은 장치에서 방출되는 전자파가 무선 통신을 방해하고 있습니다.
이들 장치를 끄거나 사운드 바와 무선 LAN 라우터(엑세스 포인트)를 이들 장치에서 먼 곳으로 옮기십시오.
또는 사운드 바를 5 GHz 호환 무선 LAN 라우터(엑세스 포인트)에 연결하십시오.
- 무선 LAN 라우터(엑세스 포인트)에서 방화벽이 구성된 방식에 의해 네트워크 액세스가 제한되었습니다.
무선 LAN 라우터(엑세스 포인트)에서 방화벽이 어떻게 구성되어 있는지 확인하십시오.

AirPlay로 오디오를 재생할 수 없음

● 사운드 바에서 지원하지 않는 오디오 파일을 재생하고 있습니다.

AirPlay 호환 장치에서 파일을 재생하여 재생 가능한 파일인지 확인하십시오. 재생 불가능한 경우 파일 형식이 지원되지 않거나 파일이 손상되었을 수 있습니다.

AirPlay 호환 장치에서 사운드 바가 감지되지 않음

- 사운드 바와 AirPlay 호환 장치가 각각 다른 SSID에 연결되어 있습니다.
사운드 바와 AirPlay 호환 장치를 동일한 SSID에 연결하십시오(기본 SSID에 연결해 보십시오).

스트리밍 서비스를 재생할 수 없음

- **선택한 스트리밍 서비스가 현재 중지되었습니다.**
스트리밍 서비스를 나중에 다시 재생해 보십시오.
- **라우터 또는 기타 네트워크 장치에서 방화벽이 구성된 방식에 의해 네트워크 액세스가 제한됩니다.**
네트워크 장치에서 방화벽이 어떻게 구성되어 있는지 확인하십시오. 또한 스트리밍 서비스는 각 서비스에서 지정한 포트를 통해서만 재생할 수 있습니다. 포트 번호는 스트리밍 서비스에 따라 다릅니다.
- **스트리밍 서비스가 제공되지 않는 지역에서 본 제품을 사용하고 있습니다.**
스트리밍 서비스는 특정 지역에서만 제공됩니다. 스트리밍 서비스는 제품이 사용되는 일부 국가 또는 지역에서 사용하지 못할 수 있습니다.

미디어 서버(NAS 등)의 오디오 파일을 재생할 수 없음

- 사운드 바에서 지원하지 않는 파일 형식의 오디오 파일을 재생하려고 시도하고 있습니다.
사운드 바에서 지원하는 파일 형식의 오디오 파일만 재생할 수 있습니다.
 - “Sound Bar Controller 앱을 사용한 오디오 파일 재생” (p.54)

네트워크를 통해 펌웨어를 업데이트할 수 없음

● **네트워크 연결 상태가 좋지 않습니다.**

나중에 펌웨어 업데이트를 다시 시도하거나 USB 플래시 드라이브를 사용하여 업데이트하십시오. USB 플래시 드라이브를 사용하여 펌웨어를 업데이트하는 방법에 대한 자세한 내용은 다음 펌웨어 업데이트 가이드를 참조하십시오.

https://manual.yamaha.com/av/fwupdate/21/sr_ws/

문제가 발생하는 경우: 앱

앱에서 사운드 바를 감지할 수 없습니다

- **사운드 바에서 지원하지 않는 앱을 사용하고 있습니다.**
이 사운드 바는 Sound Bar Controller만 지원합니다. Sound Bar Remote, Home Theater Controller 및 MusicCast Controller를 사용할 수 없습니다.
- **사운드 바와 스마트폰이 동일한 네트워크에 연결되어 있지 않습니다.**
네트워크 연결과 라우터 설정을 확인한 다음 사운드 바와 스마트폰을 동일한 네트워크에 연결하십시오.
- **스마트폰이 무선 LAN 라우터에 무선으로(Wi-Fi를 통해) 연결되어 있지 않습니다.**
스마트폰을 무선으로(Wi-Fi를 통해) 무선 LAN 라우터에 연결하십시오.
- **SSID를 여러 개 지원하는 라우터를 사용하고 있습니다.**
무선 LAN 라우터의 네트워크 분할 기능으로 인해 사운드 바에 대한 액세스가 차단될 수 있습니다. 동일한 SSID를 사용하여 사운드 바와 스마트폰을 네트워크에 연결하십시오. 먼저 기본 SSID에 연결을 시도하십시오.
- **무선(Wi-Fi) 기능이 비활성화되었습니다.**
무선(Wi-Fi) 기능을 활성화하십시오.
 - “무선(Wi-Fi) 기능 활성화/비활성화” (p.70)

앱에서 미디어 서버(NAS 등)가 감지되지 않음

● **미디어 서버의 미디어 공유 설정이 활성화되어 있지 않습니다.**

각 미디어 서버(NAS 등) 또는 미디어 서버 소프트웨어의 미디어 공유 설정이 활성화되어 있어야 합니다. 자세한 내용은 각 장치 또는 소프트웨어와 함께 제공된 설명서를 참조하십시오.

● **보안 소프트웨어 등의 설정으로 인해 미디어 서버에 대한 액세스가 제한되어 있습니다.**

미디어 서버 또는 라우터의 보안 소프트웨어 설정을 확인하십시오.

● **사운드 바, 스마트폰, 미디어 서버가 동일한 네트워크에 연결되어 있지 않습니다.**

네트워크 연결과 라우터 설정을 확인한 후 사운드 바, 스마트폰, 미디어 서버를 동일한 네트워크에 연결하십시오.

대기 전력 소비를 최소화하는 방법

설정을 다음과 같이 변경하십시오.

- HDMI Control: 비활성화
- Network Standby: 비활성화

관련 링크

- “HDMI Control 기능 활성화하기/비활성화하기” (p.64)
- “네트워크 대기 기능 활성화/비활성화” (p.68)

리모컨 배터리를 교체하는 방법

리모컨 배터리에 대한 주의사항

리모컨 배터리를 새것으로 교체하기 전에 반드시 다음 주의사항을 읽으십시오. 반드시 주의사항을 준수하십시오.



경고

- 본 제품에 동봉된 리모컨에는 동전/단추형 셀 배터리가 들어 있습니다. 동전/단추형 배터리를 삼키지 마십시오. 새 배터리 및 사용한 배터리는 어린이의 손이 닿지 않은 곳에 두십시오. 배터리함이 꼭 닫히지 않는 경우 어린이의 손이 닿지 않은 곳에 두십시오. 동전/단추형 셀 배터리를 삼키면 2시간 이내에 중증의 화학 화상을 입고 체내 조직이 녹아 사망에 이를 수 있습니다. 배터리를 삼켰거나 배터리가 체내에 들어갔다고 생각되면 즉시 의사의 진찰을 받으십시오.
- 배터리를 불에 넣지 마십시오. 직사광선 또는 불과 같은 고온에 배터리를 노출시키지 마십시오. 리모컨에 장착된 배터리를 충전하지 마십시오. 배터리가 폭발 또는 누출되어 화재가 발생하거나 부상을 입을 수 있습니다.
- 배터리를 분해하지 마십시오. 배터리 액이 누출된 경우 누출된 액체를 만지지 마십시오. 배터리 내용물(배터리 액)이 손에 묻거나 눈에 들어가면 시력을 상실하거나 화학적 화상을 입을 수 있습니다. 배터리 액이 누출되어 눈이나 입, 피부에 닿은 경우에는 즉시 물로 씻은 후 의사와 상담하십시오.



주의

- 지정되지 않은 배터리를 사용하지 마십시오. 화재 또는 화상이 발생하거나 누출된 액체가 피부 염증을 유발할 수 있습니다.
- +/- 극성 표시에 맞춰 배터리를 정확하게 삽입하십시오. 그렇지 않으면 배터리 액이 누출되어 화재, 화상 또는 염증을 유발할 수 있습니다.
- 배터리가 완전히 소모되었거나 사운드 바를 장시간 사용하지 않을 경우 리모컨에서 배터리를 빼내 배터리 액이 누출되지 않도록 하십시오.
- 배터리를 금속 조각과 함께 주머니나 가방에 넣거나 운반 또는 보관하지 마십시오. 배터리가 단락, 폭발 또는 누출되어 화재가 발생하거나 부상을 입을 수 있습니다.
- 배터리를 보관 또는 폐기할 때 테이프를 붙이거나 다른 보호 수단을 사용하여 단자 부분을 절연시키십시오. 다른 배터리나 금속 물체와 혼용하는 경우 배터리 액으로 인해 화재, 화상 또는 염증을 유발할 수 있습니다.

리모컨 배터리 교체

- 배터리를 새것으로 교체하기 전에 반드시 다음 주의사항을 읽으십시오.
· “리모컨 배터리에 대한 주의사항” (p.106)

배터리가 완전히 소모되면 리모컨으로 사운드 바를 더 이상 제어할 수 없습니다. 배터리를 새것으로 교체하십시오.

- 1** 리모컨 후면의 PUSH 라벨 부분을 누른 상태에서 화살표 방향으로 커버를 밀어 떼냅니다.

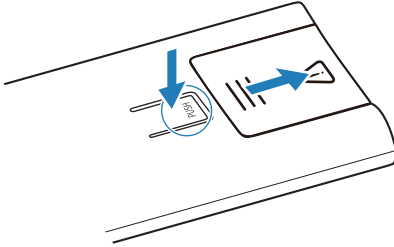

- 2** 끝이 가는 볼펜 등의 물건을 화살표 방향으로 끼워서 배터리를 뺍니다.

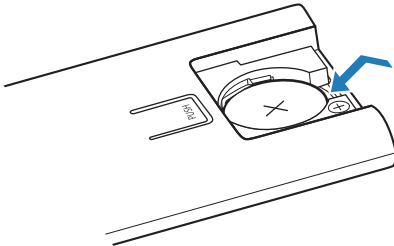

- 3** 새 배터리를 삽입하고 커버를 화살표 방향으로 밀어 제 위치에 돌려 놓습니다.

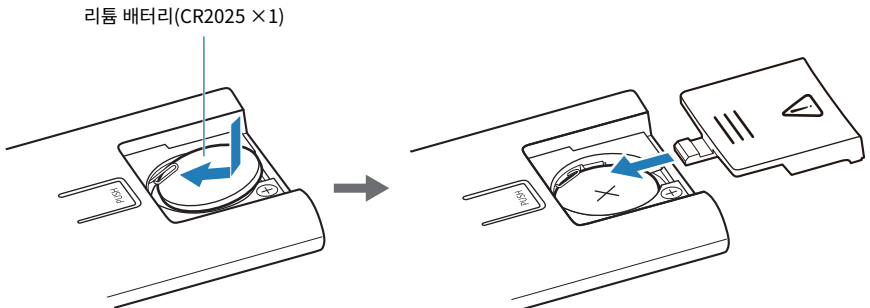

사운드 바를 재설정하는 방법

다음 조작을 수행하여 사운드 바를 재설정하십시오.

■ 사운드 바를 강제로 끕니다.

사운드 바의 전원 버튼을 15초 이상 누릅니다.

서브우퍼의 전원 코드를 AC 벽면 콘센트에서 뽑으십시오. 10초 이상 기다린 다음 다시 연결하십시오.

■ 사운드 바를 초기화하려면

다음 설명을 참조하여 사운드 바의 설정을 출고 시 사전설정으로 재설정합니다.

“사운드 바 초기화하기” (p.76)

제품 사양

본 제품의 사양

본 제품의 사양은 다음과 같습니다.

■ 사운드 바

앰프 부분

최대 정격 출력

- 전방 좌측/우측 30 W × 2채널
- 높이 좌측/우측 30 W × 2채널
- 서브우퍼 30 W × 2

스피커 부분

전방 좌측/우측

- 유형 어쿠스틱 서스펜션형 (자기 비차폐형)
- 드라이버 4.6 × 6.6 cm 콘 × 2
- 주파수 응답 220 Hz ~ 22 kHz
- 임피던스 6 Ω

높이 좌측/우측

- 유형 어쿠스틱 서스펜션형(자기 비차폐형)
- 드라이버 5.2 cm 콘 x 2
- 주파수 응답 220 Hz ~ 22 kHz
- 임피던스 6 Ω

서브우퍼

- 유형 어쿠스틱 서스펜션형(자기 비차폐형)
- 드라이버 7.5 cm 콘 x 2
- 주파수 응답 100 Hz ~ 220 Hz
- 임피던스 6 Ω × 2

입력 단자

디지털(광) 1(TV)

HDMI 1(HDMI IN)

출력 단자

HDMI	1(HDMI OUT/TV (eARC))
------	-----------------------

기타 단자

USB	1(UPDATE ONLY)
-----	----------------

네트워크(100BASE-TX/10BASE-T)	1(NETWORK)
---------------------------	------------

Bluetooth

기능	싱크 기능(소스 장치 - 본 장치)
----	---------------------

Bluetooth 버전	Ver 5.0
--------------	---------

지원 프로파일	A2DP
---------	------

지원 코덱	싱크 기능 SBC, MPEG-4 AAC
-------	-----------------------

Bluetooth 클래스	Bluetooth 클래스 2
---------------	-----------------

범위(가시)	약 10 m
--------	--------

[영국 및 유럽 모델]

- 라디오 주파수 2402 MHz ~ 2482 MHz
- 최대 출력 전원(EIRP) 8.8 dBm (7.6 mW)

무선 LAN

• 무선 LAN 표준	IEEE 802.11 a/b/g/n/ac* * 20 MHz 채널 대역폭만
• 라디오 주파수 대역	2.4 GHz/5 GHz
• 사용 가능한 보안 방법	WPA, WPA2, WPA3

[영국 및 유럽 모델]

- 라디오 주파수: 최대 출력 전원(EIRP)
 - 2.4 GHz 대역 2402 MHz ~ 2482 MHz (20 MHz): 19.2 dBm (83.2 mW)
 - 5 GHz 대역 5150 MHz ~ 5725 MHz (20 MHz): 20.9 dBm (123 mW)
5725 MHz ~ 5850 MHz (20 MHz): 14.0 dBm (25.1 mW)

네트워크 오디오 기능

지원 코덱	WAV(PCM 형식만)/FLAC/AIFF/Ogg Vorbis: 최대 192 kHz ALAC: 최대 96 kHz MP3/WMA/MPEG-4 AAC/Ogg Opus: 최대 48 kHz
-------	--

사운드 바와 서브우퍼 간의 통신

[영국 및 유럽 모델]	
• 라디오 주파수	5775 MHz ~ 5875 MHz
• 최대 출력 전원(EIRP)	13.8 dBm (24.0 mW)

일반사항

전원	
• 미국, 캐나다, 브라질, 대만 및 멕시코용 모델	AC 100 ~ 120 V, 50/60 Hz
• 영국, 유럽 및 기타 지역용 모델	AC 100 ~ 240 V, 50/60 Hz
소비 전력	36 W(정격)
대기 소비 전력	
• [미국, 캐나다, 브라질, 대만 및 멕시코용 모델]	
• HDMI Control/Network Standby: 꺼짐	0.5 W
• HDMI Control/Network Standby: 켜짐	2.0 W
• [영국, 유럽 및 기타 지역용 모델]	
• HDMI Control/Network Standby: 꺼짐	0.5 W
• HDMI Control/Network Standby: 켜짐	2.0 W
치수(W x H x D)	
• 사운드 바를 TV 앞 등의 위치에 설치하는 경우	1015 × 63 × 112 mm
• 스페이서를 사용해 사운드 바를 벽에 장착하는 경우	1015 × 63 × 120 mm
무게	3.9 kg

■ 서브우퍼

앰프 부분

최대 정격 출력	100 W
----------	-------

스피커 부분

유형	베이스 리플렉스형(자기 비차폐형)
----	--------------------

제품 사양 > 본 제품의 사양

드라이버	16 cm 콘 × 1
주파수 응답	35 Hz ~ 100 Hz
임피던스	3 Ω

사운드 바와 서브우퍼 간의 통신

라디오 주파수 대역	5 GHz
[영국 및 유럽 모델]	
• 라디오 주파수	5775 MHz ~ 5875 MHz
• 최대 출력 전원(EIRP)	13.8 dBm (24.0 mW)
전송 범위	약 10 m(간섭 없이)

일반사항

전원	
• 미국, 캐나다, 브라질, 대만 및 멕시코용 모델	AC 100 ~ 120 V, 50/60 Hz
• 영국, 유럽 및 기타 지역용 모델	AC 100 ~ 240 V, 50/60 Hz
소비 전력	18 W
대기 소비 전력(Network Standby)	
• 미국, 캐나다, 브라질, 대만 및 멕시코용 모델	2.0 W
• 영국, 유럽 및 기타 지역용 모델	2.0 W
치수(W × H × D)	187 × 407 × 409 mm
무게	9.4 kg

주

본 사용자 가이드의 내용은 발행일 현재 최신 사양을 기준으로 하고 있습니다. 최신 사용자 가이드를 가져오려면 Yamaha 웹사이트에 접속 후 사용자 가이드를 다운로드하십시오.

지원되는 HDMI 비디오/오디오 신호 형식

본 제품에는 다음 HDMI 비디오/오디오 신호가 지원됩니다.

오디오 신호(HDMI IN 단자 및 HDMI OUT/TV (eARC) 단자의 오디오 입력 신호)

다음 오디오 신호는 AV 장치의 HDMI 출력 단자에서 사운드 바의 HDMI IN 단자로, TV의 eARC 호환 HDMI 입력 단자에서 사운드 바의 HDMI OUT/TV (eARC) 단자로 입력하는 경우 본 제품에서 재생할 수 있습니다.

오디오 형식	세부 정보
2채널 선형 PCM	2채널, 32/44.1/48/88.2/96/176.4/192 kHz, 16/20/24-비트
멀티 채널 선형 PCM	8채널, 32/44.1/48/88.2/96/176.4/192 kHz, 16/20/24-비트
비트스트림	Dolby Digital/Dolby Digital EX/Dolby Digital Plus/Dolby TrueHD/Dolby Atmos

비디오 신호

다음 비디오 신호가 지원됩니다.

- Deep Color
- x.v.Color
- 3D 비디오 신호
- HDR(High Dynamic Range) 비디오 신호
 - HDR10
 - HLG
 - Dolby Vision

다음 해상도가 지원됩니다.

- VGA
- 480i/60Hz
- 480p/60Hz
- 576i/50Hz
- 576p/50Hz
- 720p/60Hz, 50Hz
- 1080i/60Hz, 50Hz
- 1080p/60Hz, 50Hz, 24Hz
- 4K/60Hz, 50Hz, 30Hz, 25Hz, 24Hz

저작권 보호 표준

HDCP 2.3 호환

제품 사양 > 지원되는 HDMI 비디오/오디오 신호 형식

주

- 사운드 바에 연결하는 방법에 대한 자세한 내용은 AV 장치와 함께 제공된 사용 설명서도 참조하십시오.
- 복사 방지된 DVD에서 오디오를 재생할 때 사용 중인 DVD 플레이어에 따라 비디오 및/또는 오디오 신호가 출력되지 않을 수 있습니다.
- 사운드 바는 HDCP와 호환되지 않는 HDMI 또는 DVI 단자가 장착된 TV 또는 프로젝터를 지원하지 않습니다. HDCP와 호환되는지 확인하려면 HDMI 또는 DVI 장치와 함께 제공된 사용 설명서를 참조하십시오.
- Bitstream 오디오 신호를 디코딩하려면 AV 장치가 Bitstream 신호를 직접 출력하도록 AV 장치의 설정을 변경하십시오. 자세한 내용은 AV 장치와 함께 제공된 사용 설명서를 참조하십시오.
- 비디오 신호가 전송되는 해상도는 연결된 TV의 사양에 따라 다릅니다.
- 본 사용자 가이드의 내용은 발행일 현재 최신 사양을 기준으로 하고 있습니다. 사용자 가이드의 최신 버전은 Yamaha 웹사이트에서 다운로드할 수 있습니다.

지원되는 디지털 오디오 신호 형식

본 제품에는 다음 디지털 오디오 신호가 지원됩니다.

HDMI OUT/TV (eARC) 단자의 오디오 입력 신호

다음 디지털 오디오 신호는 TV의 ARC 호환 HDMI 입력 단자에서 사운드 바의 HDMI OUT/TV (eARC) 단자로 입력하는 경우 본 제품에서 재생할 수 있습니다.

오디오 형식	세부 정보
2채널 선형 PCM	2채널, 32/44.1/48/88.2/96/176.4/192 kHz, 16/20/24-비트
비트스트림	Dolby Digital/Dolby Digital EX/Dolby Digital Plus/Dolby Atmos

TV 단자의 오디오 입력 신호

다음 디지털 오디오 신호는 TV의 디지털 광 출력 단자에서 사운드 바의 TV 단자로 입력하는 경우 본 제품에서 재생할 수 있습니다.

오디오 형식	세부 정보
2채널 선형 PCM	2채널, 32/44.1/48/88.2/96 kHz, 16/20/24-비트
비트스트림	Dolby Digital/Dolby Digital EX

주

본 사용자 가이드의 내용은 발행일 현재 최신 사양을 기준으로 하고 있습니다. 사용자 가이드의 최신 버전은 Yamaha 웹사이트에서 다운로드할 수 있습니다.

표시등 표시 목록

본 제품의 표시등은 주로 다음과 같은 방식으로 정보를 표시합니다.

■ 사운드 바의 표시등

주

본 가이드에서는 표시등의 켜짐 상태를 다음과 같이 표시합니다.



꺼짐



켜짐



깜박임

전원 꺼짐 상태

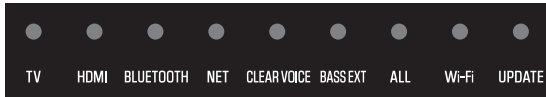

정상 재생 상태

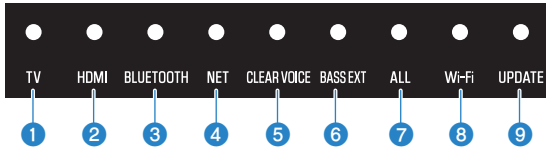

- 1 TV**
흰색으로 켜짐: TV에서 오디오 재생 중
- 2 HDMI**
흰색으로 켜짐: HDMI IN 단자에서 오디오 재생 중
- 3 BLUETOOTH**
파란색으로 켜짐: Bluetooth 장치 연결이 설정됨
흰색으로 깜박임: Bluetooth 장치 연결 대기 상태
- 4 NET**
흰색으로 켜짐: 네트워크에서 오디오 재생
- 5 CLEAR VOICE**
흰색으로 켜짐: Clear Voice 기능이 활성화됨
꺼짐: Clear Voice 기능이 비활성화됨

6 BASS EXT

흰색으로 켜짐: Bass Extension이 활성화됨
꺼짐: Bass Extension이 비활성화됨

7 ALL

흰색으로 켜짐: ALL 모드가 활성화됨
꺼짐: ALL 모드가 비활성화됨

8 Wi-Fi

흰색으로 켜짐: Wi-Fi 연결됨
흰색으로 깜박임: Wi-Fi 연결 설정 중
꺼짐: Wi-Fi 연결이 끊김

9 UPDATE

녹색으로 깜박임: 새 펌웨어를 사용할 수 있음
꺼짐: 새 펌웨어 없음

음소거 상태

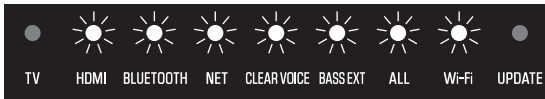

잘못된 작업

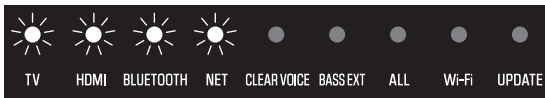

오류가 발생했음

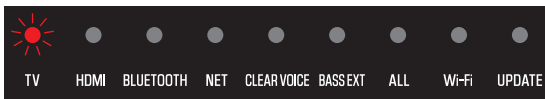

빨간색으로 깜박임

오디오 신호의 유형과 기능 설정 표시하기

리모컨에서 INFO를 누른 직후 3초 동안 사운드 바의 표시등은 오디오 신호의 유형과 기능 설정에 대한 다음과 같은 정보를 표시합니다.

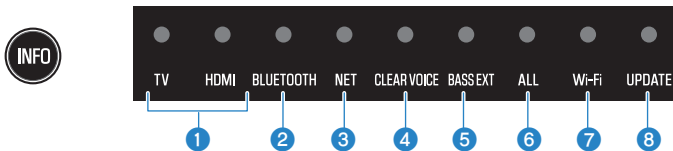

1 오디오 신호의 유형

TV가 흰색으로 켜짐, HDMI 꺼짐: Dolby Audio(Dolby Digital/Dolby Digital Plus/Dolby TrueHD)
TV가 빨간색으로 켜짐, HDMI 꺼짐: Dolby Atmos
TV가 흰색으로 켜짐, HDMI가 흰색으로 켜짐: AAC
TV가 꺼짐, HDMI가 흰색으로 켜짐: 오디오 신호의 기타 유형

2 다이내믹 레인지 압축 수준

파란색으로 켜짐: 자동
흰색으로 켜짐: 압축
꺼짐: 비압축

3 Bluetooth 기능이 활성화되었는지 또는 비활성화되었는지 여부

흰색으로 켜짐: 활성화됨
꺼짐: 비활성화됨

4 HDMI Control 기능이 활성화되었는지 또는 비활성화되었는지 여부

흰색으로 켜짐: 활성화됨
꺼짐: 비활성화됨

5 Wi-Fi 기능이 활성화되었는지 또는 비활성화되었는지 여부

흰색으로 켜짐: 활성화됨
꺼짐: 비활성화됨

6 서브우퍼 연결

흰색으로 켜짐: 연결됨
꺼짐: 연결되지 않음

7 서라운드 스피커(왼쪽) 연결

흰색으로 켜짐: 연결됨
꺼짐: 연결되지 않음

8 서라운드 스피커(오른쪽) 연결

흰색으로 켜짐: 연결됨
꺼짐: 연결되지 않음

무선 스피커가 하나만 등록되어 있으면 Wi-Fi 표시등이 흰색으로 켜지고, 무선 스피커가 연결되어 있으면 UPDATE 표시등이 녹색으로 켜집니다. 무선 스피커가 연결되어 있지 않으면 Wi-Fi 및 UPDATE 표시등이 모두 꺼집니다.

주

- 표시등의 밝기가 “꺼짐”으로 설정되어 있으면 제어 조작 시에만 표시등이 켜집니다.
- 설정을 변경했을 때 어떤 표시등이 표시될지에 대해서는 각 설정의 설명을 참조하십시오.

관련 링크

- “재생 시 기본 제어” (p.42)
- “취향대로 음향 조정하기” (p.44)
- “표시등의 밝기 변경” (p.57)
- “문제가 발생하는 경우: 전원 또는 전반적인 기능” (p.78)

■ 서버우퍼의 표시등에 의해 표시되는 정보

주

본 가이드에서는 표시등의 켜짐 상태를 다음과 같이 표시합니다.



꺼짐



켜짐



깜박임

전원 꺼짐 상태에서 켜는 중



사운드바에 연결 중

느리게 깜박임: 검색 중

빠르게 깜박임: 사운드 바 연결 설정 중

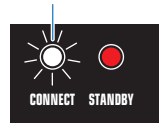

전원 꺼짐 상태(대기)

사운드 바에 대한 연결이 설정됨



전원 꺼짐 상태인 경우



전원 켜짐 상태인 경우

사운드 바에 대한 연결이 종료되었음

느리게 깜박임: 검색 중

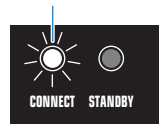

전원 켜짐 상태

제품 사양 > 표시등 표시 목록

보호 회로가 활성화됨



부록

상표

본 가이드에는 다음의 상표가 사용됩니다.

COMPATIBLE WITH



Dolby, Dolby Vision, Dolby Atmos 및 이중 D 기호는 Dolby Laboratories Licensing Corporation의 상표입니다. Dolby Laboratories의 사용 허가를 받아 제작되었습니다.

비공개 기밀 저작물입니다. Copyright © 2012–2022 Dolby Laboratories. 모든 권리 보유.



HIGH-DEFINITION MULTIMEDIA INTERFACE

HDMI, HDMI High-Definition Multimedia Interface(고화질 멀티미디어 인터페이스), HDMI 트레이드 드레스 및 HDMI 로고라는 용어는 HDMI Licensing Administrator, Inc.의 상표 또는 등록 상표입니다.



Bluetooth®라는 단어 마크 및 로고는 Bluetooth SIG, Inc.이 소유한 등록 상표이며, Yamaha Corporation은 라이선스 하에서 해당 마크를 사용하고 있습니다. 기타 상표 및 상표명은 해당 소유주의 소유입니다.



Amazon, Alexa, Amazon Music, Kindle 및 모든 관련 로고는 Amazon.com, Inc. 또는 그 계열사의 상표입니다.



Wi-Fi CERTIFIED™ 로고는 Wi-Fi Alliance®의 등록 상표입니다.

Wi-Fi 및 Wi-Fi CERTIFIED는 Wi-Fi Alliance®의 등록 상표 또는 상표입니다.

x.v.Color™

“x.v.Color”는 Sony Corporation의 상표입니다.



이 AirPlay 2 가능 스피커를 제어하려면, iOS 11.4 이상의 버전이 필요합니다.

Works with Apple 배지를 사용하는 것은 배지에 명시된 기술과 특별히 연계할 수 있도록 설계했고 개발자가 Apple 성능 표준을 충족시킨다고 인증한 액세서리임을 의미합니다.

Apple, AirPlay, Apple TV, Apple Watch, iPad, iPad Air, iPad Pro, iPhone, Lightning 및 iTunes 은 미국 및 기타 국가와 지역에 등록된 Apple Inc. 의 상표입니다.

App Store

App Store는 미국 및 기타 국가에서 등록된 Apple Inc.의 서비스 마크입니다.

Android Google Play

Android 및 Google Play는 Google LLC의 상표입니다.

GPL/LGPL

본 제품은 일부 섹션에서 GPL/LGPL 오픈 소스 소프트웨어를 활용합니다. 여러분은 이 오픈 소스 코드만을 취득, 복제, 수정 및 재배포할 수 있는 권리가 있습니다. GPL/LGPL 오픈 소스 소프트웨어, 취득 방법, GPL/LGPL 라이선스에 관한 정보는 Yamaha Corporation

웹사이트(https://manual.yamaha.com/av/cm/sla/21/sr_ws/)를 참조하십시오.

지원 센터 목록

그래도 문제가 해결되지 않으면 다음과 같이 제품 지원을 위해 당사에 문의하십시오.

일본 내 고객

- 이 제품을 구입한 매장이나 이 제품에 포함된 “빠른 시작 설명서”에 나와 있는 대로 제품 지원 센터에 문의하십시오.

일본 이외의 고객

- 가까운 Yamaha 공식 대리점 또는 서비스 센터에 문의하십시오.
<https://manual.yamaha.com/av/support/>

Yamaha Global Site
<https://www.yamaha.com/>

Yamaha Downloads
<https://download.yamaha.com/>

© 2023 Yamaha Corporation

Published 01/2024 NV-C0

AV21-0026