



トランペット / コルネット /
フリューゲルホルン / ロータリートランペット
取扱説明書

**Trumpet/Cornet/Flugelhorn/
Rotary Trumpet**
Owner's Manual

**Trompette/Kornett/Flügelhorn/
Drehventiltrompete**
Benutzerhandbuch

**Trompette/Cornet/Bugle/
Trompette à palettes**
Mode d'emploi

**Trompeta/Corneta/Fliscorno/
Trompeta de cilindros**
Manual de instrucciones

**Trompete/Cornet/Flugelhorn
Trompete de Rotor**
Manual de instruções

**小号 / 短号 / 富鲁格号 /
转阀式小号**
使用说明书

**Труба/Корнет/Флюгельгорн/
Педальная труба**
Руководство пользователя

**트럼펫 / 코넷 / 후루겔혼 /
로터리 트럼펫**
사용설명서

**小號 / 短號 / 柔音號 /
轉閥式小號**
使用說明書

JA EN DE FR ES PT ZH-CH RU KO ZH-TW

日本語

English

Deutsch

Français

Español

Português

简体中文

Русский

한국어

繁體中文

このたびは、ヤマハ管楽器をお買い上げいただき、まことにありがとうございます。
楽器を正しく組み立てて性能をフルに発揮させるため、また永く良い状態で楽器を
お使いいただくために、この取扱説明書をよくお読みください。

P.3

You are now the owner of a high quality musical instrument. Thank you for choosing Yamaha.
For instructions on the proper assembly of the instrument, and how to keep the instrument in optimum
condition for as long as possible, we urge you to read this Owner's Manual thoroughly.

P.3

Sie sind nun der stolze Besitzer eines hochwertigen Musikinstruments. Vielen Dank, dass Sie sich für ein
Instrument der Marke Yamaha entschieden haben. Um mit den Handgriffen zum Zusammensetzen
und Zerlegen des Instruments vertraut zu werden und dieses über Jahre hinweg in optimalem Zustand
halten zu können, raten wir Ihnen, diese Anleitung aufmerksam durchzulesen.

P.3

Vous êtes dès à présent le propriétaire d'un instrument de musique de haute qualité.
Nous vous remercions d'avoir choisi Yamaha. En ce qui concerne les instructions relatives à un assem-
blage adéquat de l'instrument et sur la façon de garder l'instrument dans des conditions optimales aussi
longtemps que possible, nous vous conseillons vivement de lire entièrement le présent Mode d'emploi.

P.3

Usted es ahora propietario de un instrumento musical de alta calidad. Le agradecemos su elección de un
instrumento Yamaha. Le aconsejamos que lea todo este manual de instrucciones para ver las instruc-
ciones para el montaje correcto del instrumento y para aprender a conservar el instrumento en óptimas
condiciones durante tanto tiempo como sea posible.

P.3

Agora você é o proprietário de um instrumento musical de alta qualidade. Obrigado por escolher a marca
Yamaha. Aconselhamos que leia cuidadosamente todo o manual do proprietário para ver as instruções de
montagem adequada do instrumento, bem como manter em ótimas condições de uso pelo máximo de
tempo possível.

P.3

现在您已经是高品质乐器的主人了！在此，我们衷心感谢您选择雅马哈乐器，
同时也恳请您完整阅读该使用说明书，从而可以充分了解有关乐器正确组装
及如何使您的乐器尽可能长久地处于最佳状况的使用说明。

P.3

Вы стали обладателем высококачественного музыкального инструмента. Благодарим Вас
за выбор продукции Yamaha. Для получения инструкций по правильной сборке данного
инструмента и его длительном хранении в оптимальных условиях мы настоятельно
рекомендуем Вам внимательно прочитать настоящее руководство.

P.3

야마하 악기를 구입해 주셔서 감사합니다. 악기의 알맞은 조립 방법 및 보관을 위해
본 사용설명서를 반드시 읽어주시기 바랍니다.

P.3

您現在擁有高品質的樂器。感謝您選擇 Yamaha。
我們強烈建議您完整閱讀本使用說明書，以便了解如何正確組裝樂器，並且
使樂器盡可能長時間保持在最佳狀態。

P.3

트럼펫 / 코넷 / 후루겔혼 / 로터리 트럼펫

사용설명서

주의 사항 사용하기 전에 읽어 보십시오.

다음은 악기를 올바르게 사용하고 연주자와 다른 사람들이 피해를 입거나 다치지 않게 하기 위한 주의 사항입니다. 주의 사항을 숙지하고 따르십시오.

만약 어린이가 악기를 사용하는 경우 보호자는 어린이에게 이 주의사항들을 잘 설명하여 어린이가 주의 사항을 완전히 이해하고 준수하는지 확인해야 합니다. 이 설명서를 읽은 후에는 잘 보관하여 향후 참조하도록 하십시오.

■ 아이콘 정보

- ⚠ : 이 아이콘은 주의해야 할 사항을 나타냅니다. ⊘ : 이 아이콘은 금지되는 행동을 나타냅니다.

⚠ 주의

이 기호가 표시하는 금지 사항을 따르지 않으면 악기가 손상되거나 다칠 수 있습니다.

- ⊘ 다른 사람이 근처에 있을 때에는 악기를 던지거나 휘두르지 마십시오.

마우스피스 또는 기타 부품이 떨어지면서 다른 사람이 다칠 수 있습니다. 항상 악기를 조심스럽게 다루십시오.

- ⚠ 실수로 어린이가 먹지 않도록 오일, 광택제 등은 어린이의 손이 닿지 않는 곳에 보관하십시오.

오일, 광택제 등은 어린이의 손이 닿지 않는 곳에 두고 어린이가 없는 곳에서 유지보수를 하십시오.

- ⚠ 온도, 습도 등과 같은 기후 조건에 유의하십시오.

악기를 난로와 같은 열원에 가까이 두지 마십시오. 또한 온도나 습도가 매우 높은 곳에서 악기를 사용하거나 보관하지 마십시오. 그럴 경우 키 밸런스, 연결 장치 또는 패드가 손상되어 연주 도중 문제가 발생할 수 있습니다.

- ⊘ 래커 마감 처리한 악기를 손볼 때 벤젠이나 시너는 사용하지 마십시오. 그럴 경우 마감 처리된 상부 코팅이 손상될 수 있습니다.

- ⚠ 악기의 외관이 손상되지 않게 주의하십시오. 악기를 불안정한 위치에 두면 넘어지거나 떨어져 외관이 손상될 수 있습니다. 악기를 보관하는 장소와 방법을 주의하십시오.

- ⊘ 악기를 개조하지 마십시오. 악기를 개조하면 품질 보증을 받을 수 없을 뿐 아니라 수리가 불가능해질 수도 있습니다.

- ⊘ 작은 부품들은 어린이의 손이 닿지 않는 곳에 보관하십시오. 어린이가 사고로 삼킬 수도 있습니다.

- ⚠ 나사 부품을 단단히 조인 후 사용 하십시오. 이 안전 주의사항을 따르지 않을 시 다른 부품이 흔들리거나 떨어져서 상해를 입을 수 있습니다.

도금 처리된 관악기는 시간이 지나면 마감 색상이 변할 수 있지만 악기 연주와는 아무런 상관이 없습니다. 오래되지 않은 변색은 유지보수 과정에서 쉽게 제거할 수 있습니다. (변색이 번지면, 제거하기 어려워질 수도 있습니다.)

* 악기의 특정한 마감 처리 유형에 적합한 규격 부속품을 사용하십시오. 또한 금속성 광택제는 마감 처리한 상부 코팅의 얇은 보호막을 제거하게 되어 마감 부분을 더 얇아지게 합니다. 광택제를 사용하기 전에 이 점에 주의하십시오.

일부 악기는 운송 중 링이 분실되는 것을 방지할 수 있도록 3rd 밸브 슬라이드 링(그림의 A) 껍데에 흑색 캡이 부착된 상태로 제공됩니다.

연주를 시작하기 전에 캡을 제거할 수 있지만, 제자리에 두어도 악기 조작에는 지장을 주지 않습니다.

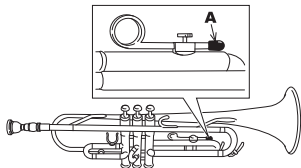

■ 트럼펫

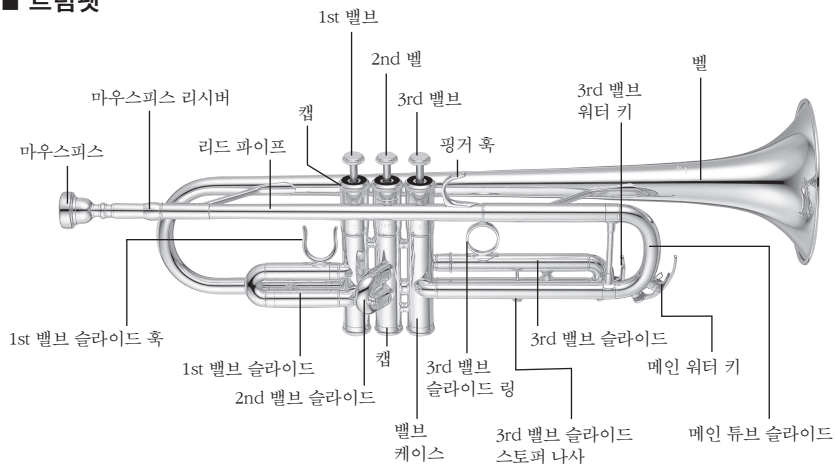

■ 코넷

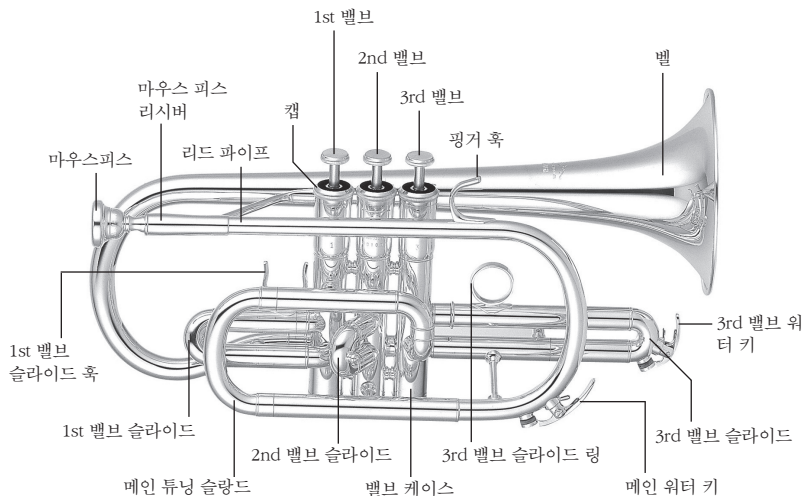

■ 플루겔 호른

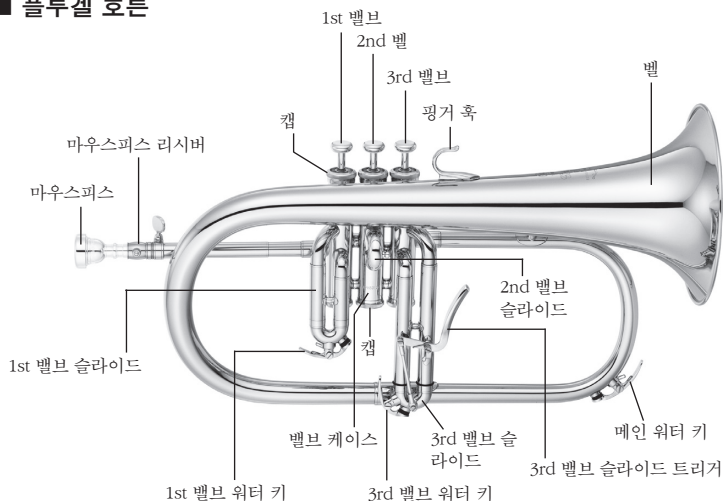

■ 로터리 트럼펫

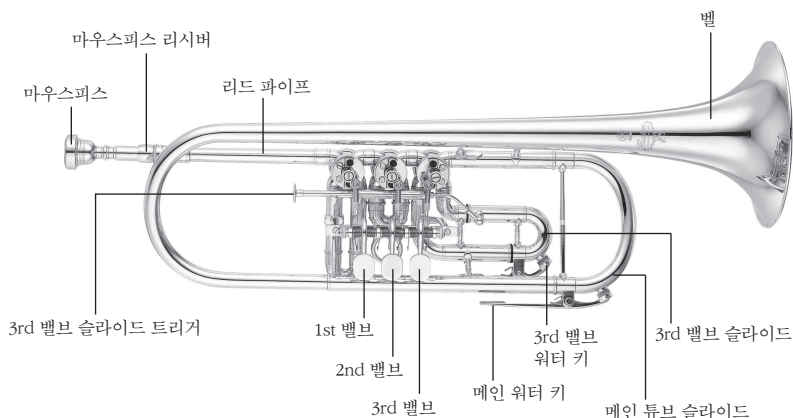

* 악기 성능의 향상을 위하여 사전 공지없이 악기의 규격 및 디자인이 바뀔 수 있습니다.

악기 다루기

트럼펫은 얇은 금속으로 제작되었으므로 조심스럽게 다루어야 합니다. 악기에 과도한 힘을 가하거나 부딪쳐 패이거나 손상되지 않게 하십시오.

■ 오일 바르기

피스톤에 오일 바르기

1. 밸브 캡 나사를 풀고 밸브 케이싱에서 밸브 피스톤이 절반 정도 드러날 때까지 피스톤을 똑바로 잡아당깁니다.
2. 피스톤에 밸브 오일을 몇 방울 떨어뜨립니다.

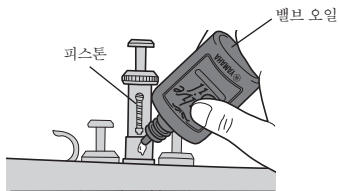

* 오일을 너무 많이 사용하지 마십시오.

3. 피스톤을 밸브 케이싱으로 천천히 넣습니다. 이때 피스톤에 적힌 숫자가 마우스피스를 마주보는 방향에 있어야 합니다. 밸브 캡을 단단히 조인 다음 피스톤을 상하로 몇 번 움직여 오일이 피스톤에 골고루 발라지게 합니다.

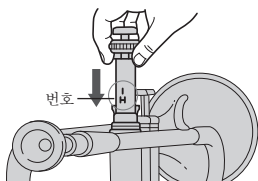

- * 밸브 케이싱에서 모든 피스톤을 떼어 냈다면 피스톤을 밸브 케이싱에 다시 끼우기 전에 피스톤에 표시된 번호가 케이싱에 표시된 번호와 일치하는지 확인하십시오.
- * 피스톤이 부드럽게 작동하려면 오일을 발라두어야 합니다.

로터에 오일 바르기 (로터리 트럼펫만 해당)

1. 레버를 아래쪽으로 누르면서 밸브 슬라이드를 떼어 냅니다.
 - * 레버를 아래로 누르지 않고 밸브 슬라이드를 떼어내면 파이프 내의 기압이 떨어지면서 공기가 빨려들어가 로터 기능이 저하되거나 파이프 내부가 손상될 위험이 있습니다.
2. 로터에 로터 오일을 바른 다음 레버를 몇 번 움직여 오일이 골고루 퍼지게 하십시오.

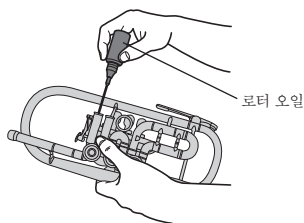

- * 오일이 파이프 안쪽에 있는 슬라이드 구리스나 먼지와 섞이는 것을 방지하려면 오일 컨테이너의 배출장치를 눌러 파이프 안쪽 벽과 접촉하지 않도록 하십시오.
- * 사용하는 오일 컨테이너의 분출구가 금속 재질이라면 분출구가 로터와 직접적으로 접촉하지 않도록 주의하십시오.

3. 레버를 아래쪽으로 누르면서 밸브 슬라이드를 교체하십시오.

- * 레버를 누르지 않고 밸브 슬라이드를 교체하면 파이프 안쪽의 기압 때문에 로터 성능이 저하되거나 파이프 내부가 손상될 위험이 있습니다.

■ 밸브 슬라이드에 오일 바르기

1. 오일을 바른 슬라이드에 해당되는 피스톤을 누르고 슬라이브 일부를 꺼냅니다. 튜닝 슬라이드 오일을 몇 방울 바릅니다.

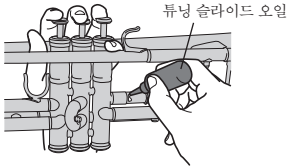

* 오일을 너무 많이 사용하지 마십시오.

2. 피스톤을 아래로 누르면서 슬라이드를 안쪽으로 몇 차례 움직입니다.

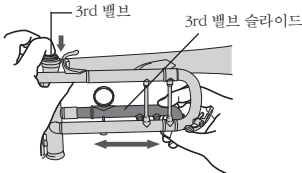

- * 피스톤을 아래로 누르지 않고 밸브 슬라이드를 떼어내거나 교체하면 파이프에서 기압이 떨어지거나 상승하여 피스톤 성능이 저하되어 파이프 안쪽이 손상될 위험이 있습니다.
- * 피스톤이 부드럽게 작동하려면 오일을 발라두어야 합니다.

스프링 유형의 슬라이드 트리거가 있는 밸브 슬라이드에 슬라이드 오일을 바른 후 이전과 마찬가지로 피스톤을 아래로 누르고 슬라이드를 안쪽으로 몇 차례 움직여 오일이 골고루 발라지게 합니다.

■ 주의 - 3rd 밸브 슬라이드 이탈 방지

स्टופ퍼 나사가 있는 악기에서는 나사가 꼭 끼어 있는지 확인하십시오.

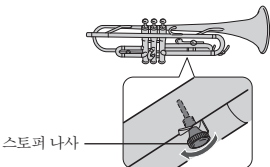

■ 마우스피스 세팅

마우스피스를 마우스피스 리시버에 꼭 맞도록 삽입합니다.

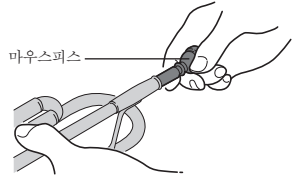

- * 마우스피스를 마우스피스 리시버에 억지로 끼워 넣지 마십시오. 마우스피스가 꼭 끼여 떼어내기 어려워질 수 있습니다.

슬라이드 스톱퍼 관련 정보

일부 악기는 우발적인 튜닝 슬라이드의 분리를 방지하기 위해 실리콘 야마하 슬라이드 스톱퍼가 함께 제공됩니다. 아래 그림과 같이 이 스톱퍼는 연주 시 제 위치에 꽂아 두고 다른 구성으로도 사용할 수 있습니다.

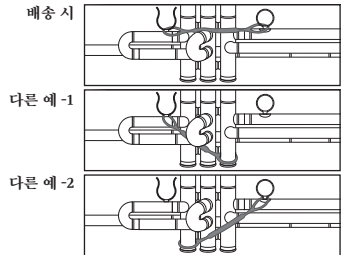

- * 링이 풀리지 않도록 단단히 고정되어 있는지 확인하십시오.
- * 필요 시 물로 세척하십시오.
- * 본 제품을 열원, 고온 또는 직사광선에 노출하지 마십시오.
- * 어린이 손에 닿지 않도록 주의하십시오.
- * 드문 경우지만 실리콘 고무에서 오일이 새어 나올 수 있습니다. 이는 제품 품질이나 악기에 영향을 주지 않습니다.

연주 전

■ 조율

메인 튜닝 슬라이드를 안쪽으로 움직여서 악기를 조율합니다. 온도 변화가 피치에 영향을 주기 때문에 조율에 앞서 악기에 입김을 불어 넣어 따뜻하게 해 주어야 합니다.

트럼펫/로터리 트럼펫

메인 튜닝 슬라이드를 안쪽으로 움직여서 악기를 조율합니다.

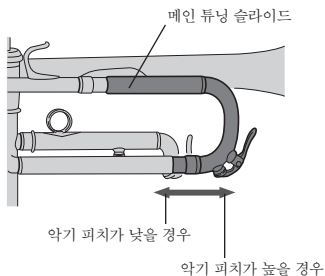

코넷

메인 튜닝 슬라이드를 안쪽으로 움직여서 악기를 조율합니다.

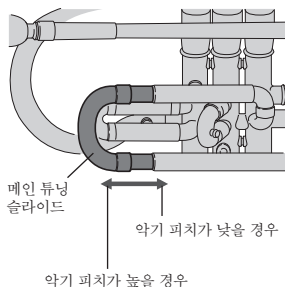

후루겔혼/피콜로 트럼펫

마우스파이프 나사를 풀고 마우스파이프를 안쪽으로 움직이면서 악기를 조율합니다.

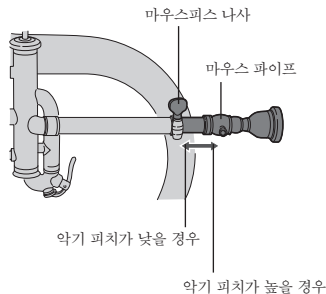

⚠ 주의

튜닝 후에 마우스 파이프 나사를 단단하게 조여 주십시오. 그렇지 않으면 연주 중에 마우스 파이프가 움직여서 상해를 입을 수 있습니다.

휴식 시간, 이동 중 또는 연주 후에는 반드시 케이스에 악기를 보관하십시오.

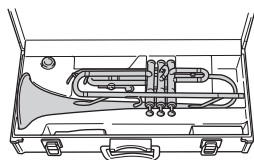

마우스피스 정보

악기와 함께 제공된 마우스피스는 해당 악기용 표준 마우스피스입니다. 이 마우스피스는 헐겁지 않게 마우스피스가 꼭 들어맞도록 설계되었습니다. 마우스피스를 거칠게 다루거나 떨어뜨리거나 손상시키지 마십시오.

악기의 관리

■ 연주 후

연주 후 반드시 다음과 같은 방법으로 악기에서 물기나 먼지를 제거하십시오.

스프링 트리거의 분해 및 유지보수에 관해서는 관악기 기술자에게 문의하십시오.

● 밸브 슬라이드 관리

1. 소재할 밸브 슬라이드의 피스톤을 누르고 슬라이드를 떼어 냅니다.

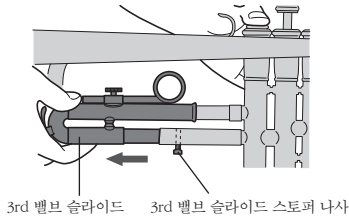

- * 피스톤을 누르지 않고 밸브 슬라이드를 떼어 내면 파이프 안의 기압이 떨어지면서 공기가 빨려 들어가 피스톤 기능이 저하되거나 파이프 내부가 손상될 위험이 있습니다.
- * 악기에 슬라이드 스톱퍼 나사가 있다면 슬라이드를 떼어 내기 전에 먼저 나사를 푸십시오.

2. 슬라이드에서 물기를 제거합니다. 또한 위터 키에서도 물기를 제거합니다.

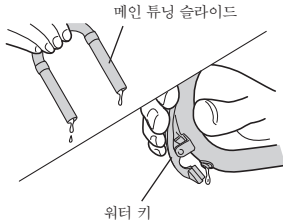

- * 밸브 슬라이드는 부식 방지 능력이 뛰어난 황동이나 양은으로 만들어져 있습니다. 그러나 악기 안에 장시간 수분이 남아 있으면 악기가 부식하게 되므로 주의하십시오.
- * 세척용 면봉을 사용하면 악기 내부의 물기를 더 확실하게 제거할 수 있습니다.

● 기타 관리

연주 전에 했던 것처럼 피스톤에 밸브 오일을 조금 바르고 피스톤을 상하로 몇 번 움직입니다. 마찬가지로 로터리 트럼펫의 로터에 로터 오일을 조금 바르고 레버를 몇 차례 움직이십시오.

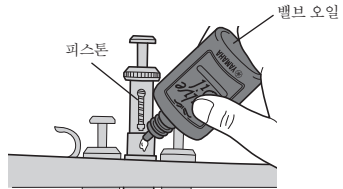

* 오일을 너무 많이 사용하지 마십시오.

● 본체 관리

광택 천으로 악기 표면을 부드럽게 닦습니다. 먼지나 녹이 눈에 띄면 다음 제품을 사용할 수 있습니다.

래커 마감 처리용

래커 클로스 + 래커 광택제

실버 플레이트용

실버 천 + 실버 광택제

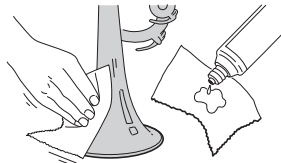

악기의 관리

■ 주 1회 유지보수

● 피스톤 및 밸브 케이싱 관리

트럼펫의 밸브는 피스톤과 케이싱 사이에 거의 틈이 없도록 설계되었으므로 이 정밀 부품들은 조심스럽게 취급해야 합니다.

1. 소재봉을 거즈로 감싸 금속 부분이 노출되지 않게 하십시오.

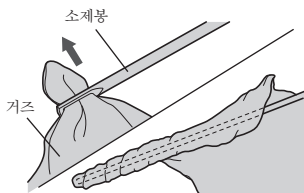

* 금속 부분이 노출되면 밸브 케이싱이나 피스톤이 손상될 수 있습니다.

2. 밸브 케이싱 안쪽의 먼지를 닦아 냅니다.

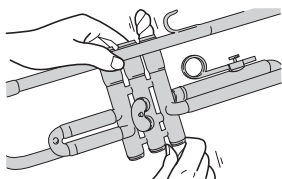

3. 피스톤의 먼지나 이물질을 제거합니다.

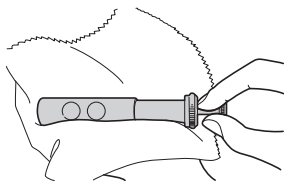

4. 피스톤을 해당 밸브 케이싱에 다시 끼웁니다. 피스톤에 표시된 번호가 밸브 케이싱에 표시된 번호와 일치하는지 확인한 다음 피스톤을 마우스피스와 마주보도록 하여 해당 번호의 밸브 케이싱에 조심스럽게 삽입합니다. 밸브 케이싱에서 피스톤을 돌려서는 안 됩니다.

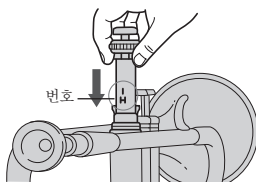

5. 피스톤에 밸브 오일을 바릅니다.



- * 오일을 너무 많이 바르지 않도록 하십시오.
- * 피스톤을 완전히 놓렸을 때 공기가 악기를 통해 빠져나가지 않는다면 피스톤이 잘못된 밸브 케이싱에 끼워졌을 수 있습니다. 피스톤과 밸브 케이싱에 표시된 번호가 일치하는지 확인하십시오.

피스톤은 트럼펫에서 가장 중요한 부품입니다.

피스톤을 거칠게 다루거나 떨어뜨리거나 이탈시키지 마십시오. 손상되거나 패인 피스톤은 절대로 밸브 케이싱에 끼워서는 안 됩니다. 악기 구입처에 문의하십시오.

● 로터 관리(로터리 트럼펫만 해당)

1. 로터리 밸브 캡을 떼어 내고 로터 스프링들 오일을 로터 중앙의 스프링들 위치에 바릅니다.



2. 로터가 회전하는 부위에 로터 스프링들 오일을 바릅니다. 로터리 밸브 캡을 교체하고 레버를 몇 번 움직여 오일이 골고루 발라지게 합니다.

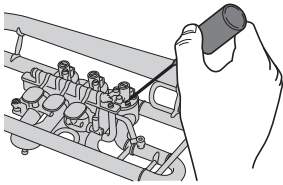

● 밸브 슬라이드 관리

1. 메인 튜닝 슬라이드, 2nd 밸브 슬라이드 및 슬라이드 트리거가 없는 밸브 슬라이드에 슬라이드 구리스를 얇게 펴서 바릅니다.

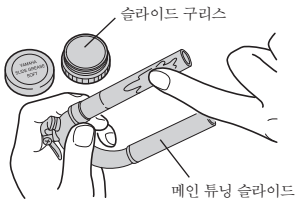

2. 메인 튜닝 슬라이드를 앞뒤로 몇 차례 움직여 구리스가 골고루 발라지게 합니다.

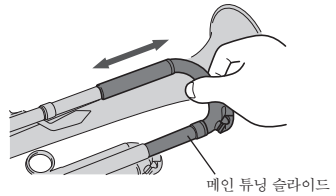

3. 슬라이드 트리거가 장착돼있는 1st 및 2nd 밸브의 튜닝 슬라이드에는 튜닝 슬라이드 오일을 약간 발라줍니다.

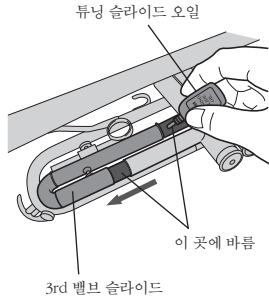

● 마우스피스 소재

금관악기용 비눗물을 적신 마우스피스 브러시를 사용하여 마우스피스의 통로를 소제합니다. 깨끗한 물로 마우스피스를 헹구 냅니다.

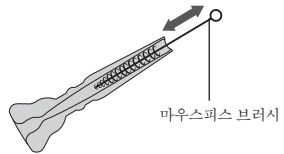

* 금관악기용 비눗물 용액 준비에 관한 설명은 해당 금관악기용 비누에 동봉된 설명서를 참조하십시오.

악기의 관리

■ 매월 관리 방법

● 악기 소재

1. 금관악기용 비눗물을 만듭니다. 금관악기용 비눗물 용액 준비에 관한 설명은 해당 금관악기용 비누에 동봉된 설명서를 참조하십시오. 악기를 비눗물에 담그기 전에 피스톤, 밸브 케이싱 커버, 슬라이드 밸브를 분리시킵니다.
2. 물에서 악기를 꺼내고 잘 구부러지는 소재 용구에 비눗물을 묻혀 악기 파이프 안쪽을 닦습니다.

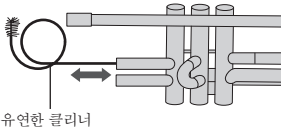

3. 악기를 소재한 후 깨끗한 물을 사용하여 금관악기용 비눗물을 완전히 씻어 냅니다. 그리고 밸브 오일과 슬라이드 구리스를 바른 다음 악기를 다시 조립합니다.

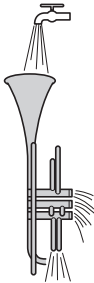

● 로터 관리(로터리 트럼펫만 해당)

레버 샤프트에 레버 오일을 바릅니다.

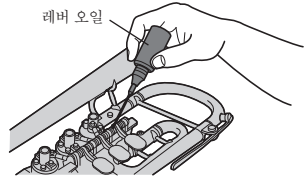

음이 깨끗하지 않고 피치가 낮습니다.

- 벨브가 더럽습니다.
→ 벨브를 소제하십시오.
- 트럼펫이 크게 폐였거나 공기가 새고 있습니다.
→ 악기 구입처에 문의하십시오.
- 마우스피스가 마우스피스 리시버에 잘 맞지 않아 공기가 새고 있습니다.
→ 악기 구입처에 문의하십시오.
- 펠트나 콜크가 손상되었습니다.
→ 악기 구입처에 문의하십시오.

소리가 나지 않습니다.

- 피스톤의 구멍이 벨브 케이싱의 구멍과 일치하지 않습니다.
→ 피스톤에 표시된 번호가 벨브 케이싱에 표시된 번호와 일치하는지 확인하십시오.

피스톤이 제대로 작동하지 않습니다.

- 피스톤과 벨브 케이싱 사이에 먼지가 쌓였습니다.
→ 벨브 케이싱 내부를 소제하십시오.
- 피스톤을 떨어뜨리거나 부딪쳐서 피스톤이 손상되었습니다.
→ 손상된 피스톤을 악기에 사용하지 마십시오. 악기 구입처에 문의하십시오.
- 피스톤이나 벨브 케이싱이 부식되었습니다.
→ 악기 구입처에 문의하십시오.

벨브 슬라이드가 꼭 끼여 떼어 낼 수 없습니다. 슬라이드가 잘 움직이지 않습니다.

- 벨브 슬라이드와 안쪽 튜브 사이에 먼지가 쌓였습니다.
→ 먼지를 완전히 제거하고 슬라이드 유형에 맞는 슬라이드 구리스를 바르거나 튜닝 슬라이드 오일을 바르십시오.
- 슬라이드를 떨어뜨리거나 충격을 가하면 페이저나 소제 중에 슬라이드가 휘어질 수 있습니다.
→ 악기 구입처에 문의하십시오.

가 너무 세게 죄어져 있어 뺄 수 없습니다.

- 나사가 부식되었습니다.
- 악기를 떨어뜨리거나 부딪쳐 나사가 손상되었습니다.
→ 악기 구입처에 문의하십시오.

악기 내부에 공기가 통하지 않습니다.

- 피스톤이 잘못된 벨브 케이싱에 끼워졌습니다.
→ 피스톤을 올바른 벨브 케이싱에 설치하십시오.

마우스피스를 분리시킬 수 분리시킬 수 없습니다.

- 마우스피스가 연결된 상태에서 악기가 떨어졌거나 충격을 받았습니다. 또는 마우스피스를 너무 세게 끼웠습니다.
- 악기에 마우스피스를 끼운 채로 장시간 방치되었습니다.
→ 악기 구입처에 문의하십시오.

악기를 연주할 때 이상한 소리가 납니다.

- 악기의 납땜이 떨어졌거나 내부에 이물질이 들어갔습니다.
→ 악기 구입처에 문의하십시오.

피스톤을 누를 때 금속성 소음이 납니다.

- 펠트가 찢어졌거나 없어졌습니다.
→ 악기 구입처에 문의하십시오.
- 피스톤 버퍼나 벨브 케이싱의 커버가 헐겁습니다.
→ 커버를 단단히 고정시키십시오.
- 피스톤의 샤프트가 구부러졌습니다.
→ 악기 구입처에 문의하십시오.

フィンガリングチャート/Fingering Chart/Griff tabelle/ Tabela de digitação/指法表/Таблица аппликатуры/

- ★ () はかえ指です。
- ★ Alternate fingerings are given in parenthesis ().
- ★ Alternative Griffe stehen in Klammern ().
- ★ Les autres doigtés de remplacement sont indiqués entre parenthèse ().
- ★ Se muestran digitaciones alternativas entre paréntesis ().
- ★ As posições entre parêntesis () indicam posições alternativas.
- ★ 圓括号中の指法也可採用。
- ★ Дополнительная аппликатура указана в круглых скобках ().
- ★ 괄호 () 안은 핑거링 또는 대체 핑거링을 나타냅니다.
- ★ 圓括號中的指法也可採用。

■ トランペット / Trumpet / Trompette / Trompette / Trompeta / Trompette / 小号 / Труба / 트럼펫 / 小號

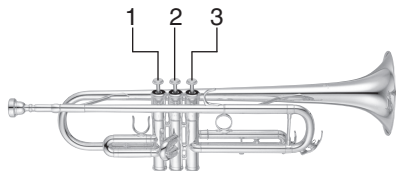

■ コルネット / Cornet / Kornett / Cornet / Corneta / Cornet / 短号 / Корнет / 코넷 / 短號

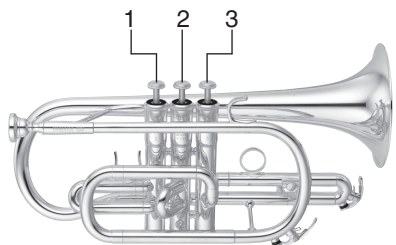

Tablature / Tabla de digitaciones / 운지법 / 指法表

■ フリューゲルホルン/Flugelhorn/
Flügelhorn/Bugle/Fliscorno/
Flugelhorn/富魯格号/Флюгельгорн/
후루겔혼/柔音號

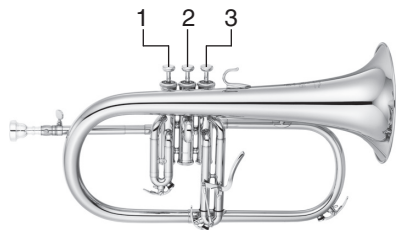

■ ロータリートランペット/
Rotary Trumpet/
Drehventiltrompete/
Trompette à palettes/
Trompeta de cilindros/
Trompeta de cilindros/
转阀式小号/
Вентильная труба/
로타리 트럼펫/
轉閥式小號

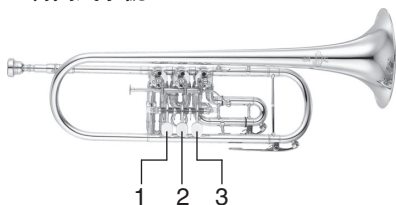

■ ピッコロトランペット/Piccolo Trumpet/
Piccolotrompete/Trompette Piccolo/
Trompeta piccolo/Trompette Piccolo/
高音小号/Труба пикколо/
피콜로 트럼펫/高音小號

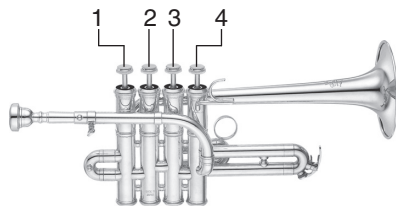

	2	0	1	0	1	0	1.2	2	0
		(2.3)	(1.3)	(1.2)		(1.3)	(3)		
			(3)						

1 1.2 2
 (2.3)

2 2.3 1



ヤマハ株式会社

〒430-8650 静岡県浜松市中区中沢町 10-1

Manual Development Group

© 2013 Yamaha Corporation

Published 03/2022

2022年3月発行

POCP-B0

VDE1660