



TK

Network Powered Speaker

# NX-N500

使用说明书

사용 설명서

musicCast

## 注意：在操作本机之前请阅读此部分。

- 1 要确保最好的性能，请仔细阅读此手册。请将它保存在安全的地方以备将来参考。
- 2 请将本声音系统安装在通风良好，凉爽并且干燥，干净的地方 - 应远离直射阳光，热源，振动，灰尘，潮湿和 / 或寒冷的地方。为了通风良好，请在最少留出以下距离的间隙。  
顶部：30 cm，背面：30 cm
- 3 请将本机远离其它电子设备、马达或变压器以避免嗡嗡声。
- 4 请勿使本机经受过从冷到热的突然温度改变，勿将本机放置于高湿度的环境中（例如有加湿器的房间）以防止本机内部发生结露，否则可能导致触电、火灾，损坏本机，和 / 或人体伤害。
- 5 请避免在外部物体可能落入本机的地方或本机可能遭遇液体滴落或飞溅的地方安装本机。在本机的顶部，请勿放置：
  - 其它组件机，因为它们可能对本机表面造成损坏和 / 或导致变色。
  - 燃烧物体（例如蜡烛），因为它们可能导致火灾，对本机造成损害和 / 或造成人体伤害。
  - 内部装有液体的容器，因为它们可能会摔落并且液体可能引起用户触电损坏本机。
- 6 为了不阻断热量散发，请勿使用报纸、桌布、窗帘等遮盖本机。如果本机内的温度升高，可能会引起火灾，损坏本机和 / 或导致人体伤害。
- 7 在所有的连接完成之前请勿将本机插头插入墙上插座。
- 8 请勿上下倒置操作本机。它可能过热，并极有可能导致损坏。
- 9 请勿在开关、旋钮和 / 或导线上用力。
- 10 当将电源线从墙上插座断开时，请抓住插头；请勿拖拉导线。
- 11 请勿使用化学溶剂清洁本机；这可能损坏机壳涂层。请使用洁净的干布。
- 12 只能使用本机规定的电压。在本机上使用比规定值高的电压是危险的并可能导致火灾，损坏本机和 / 或造成人体伤害。Yamaha 将不对由于在本机上使用非规定电压而造成的任何损害负责。
- 13 为了避免雷击造成损坏，在雷电期间，将电源线从墙壁上的电源插座拔下，也将天线从本机上拔下。
- 14 请勿尝试修改或修理本机。当需要任何维修时请联系专业 Yamaha 维修人员。不能以任何理由打开机壳。
- 15 当准备长时间（例如休假）不使用本机时，请将交流电源线从墙上插座断开。
- 16 推断本机故障前，务必参见 CD-ROM 用户手册中的“故障排除”章节，获取有关常见操作错误详情。
- 17 在搬动本机之前，请按  以将本机设置为待机模式，并将交流电源插头从墙上插座断开。
- 18 如果环境温度剧烈变化，就可能形成结露。从插座上拔下电源插头，将本机搁置一旁。
- 19 长时间使用本机后，本机可能变热。将电源关闭，将本机搁置冷却。
- 20 将本机靠近交流电源插座安装以便交流电源的接插。
- 21 电池不能置于高热环境，比如火或直射日光等。当您废弃电池时，请遵守当地的法律。
- 22 来自耳塞式耳机和双耳式耳机的额外声压也许会损害听力。

### 警告

要减少火灾或触电的危险，请勿将本机暴露于雨中或湿气中。

只要本机连接在墙壁的交流电源插座上，即使按下  按钮后本机自身被关闭，本机也没有从交流电源断开。这种状态被称为待机模式。在此状态下，本机消耗很小一部分电力。

无线电波可能影响到电子医学设备。请不要在医学设备附近或在医疗机构内使用本机。

不能在装有心脏起搏器或去纤颤器的人员附近 22 cm 以内使用本机。

将本机太靠近基于 CRT（布劳恩管）的电视机放置有可能会影响画面色彩。如果发生这种情况，请移动本机使它远离电视机。

### ■ 遥控器和电池注意事项

- 请勿水或其它液体洒在遥控器上。
- 请勿跌落遥控器。
- 请勿使遥控器处于或储存于下列类型情况中：
  - 高湿度的地方，例如浴室附近
  - 高温度的地方，例如加热器或炉子附近
  - 温度极低的地方
  - 多灰尘的地方
- 按极性标志（+ 和 -）装入电池。
- 如果有以下情况，请更换所有电池：
  - 遥控器的操作距离变窄。
  - 传输指示器不闪烁或变暗。
- 如果电池用完，请立即从简易遥控器中取出，以避免爆炸或酸液泄露。
- 如发现泄漏的电池，应立即丢弃电池，注意不要接触泄漏原料。如果泄漏原料接触到皮肤或进入眼睛或口中，应立即将其冲掉并就医。在安装新电池之前，请彻底清洁电池舱。
- 新旧电池请勿混用。这会缩短新电池寿命或导致旧电池泄漏。
- 请勿将不同型号的电池一起使用（例如碱性电池和锰电池）。即使电池看上去相同，但其规格可能不同。电池更换错误则有导致爆炸的危险。
- 装上新电池之前，要将电池舱擦拭干净。
- 按当地法规要求处置电池。
- 不要让小孩接触电池。如果意外吞入电池，请立即联系您的医生。
- 当计划长时间不使用遥控器时，请将电池从遥控器中取出。
- 不要为随附的电池充电或拆解随附的电池。



随附的附件 .....	4
<b>功能</b> .....	<b>5</b>
<b>本机功能介绍</b> .....	<b>5</b>
掌握有用的应用程序 (MusicCast CONTROLLER) .....	5
可以在本机上播放的源 .....	5
<b>部件名称</b> .....	<b>6</b>
前面板 .....	6
后面板 .....	7
遥控器 .....	8
<b>准备工作</b> .....	<b>9</b>
<b>准备工作</b> .....	<b>9</b>
1 连接左右音箱 .....	9
2 连接播放设备 .....	9
3 连接网络缆线 .....	10
4 准备无线天线 .....	10
5 连接电源线 .....	10
6 固定音箱 .....	11
打开主电源 .....	11
<b>连接至网络</b> .....	<b>12</b>
使用 MusicCast CONTROLLER 连接 .....	12
不使用 MusicCast CONTROLLER 进行连接 .....	14
<b>播放</b> .....	<b>18</b>
<b>播放存储在媒体服务器 (PC/NAS) 上的音乐</b> .....	<b>18</b>
设置音乐文件媒体共享 .....	18
播放 PC 音乐内容 .....	19
<b>播放移动设备上的音乐 (Music Play)</b> .....	<b>20</b>
播放移动设备音乐内容 .....	20
<b>收听 Internet 电台</b> .....	<b>21</b>
选择 Internet 电台网站 .....	21
注册喜爱的 Internet 电台网站 (bookmarks) .....	21
<b>注册正在播放的音乐电台 (预设功能)</b> .....	<b>22</b>
使用遥控器注册歌曲 / 电台 .....	22
使用遥控器调用注册的歌曲 / 电台 .....	22
<b>通过网络 (AirPlay) 播放 iPod/iTunes 音乐</b> ...	<b>23</b>
播放 iPod/iTunes 音乐内容 .....	23
<b>通过 Bluetooth 播放音乐</b> .....	<b>24</b>
将 Bluetooth 设备与本机注册 .....	24
通过本机上的 Bluetooth 设备播放音频 .....	25
断开 Bluetooth 连接 .....	25
<b>播放电脑上的音乐 (USB DAC)</b> .....	<b>26</b>
安装专用的驱动程序 (仅限 Windows) .....	26
播放电脑上的音乐 .....	26
<b>收听播放设备上的音乐</b> .....	<b>27</b>
从带有光纤数字音频输出的设备播放 .....	27
从带有模拟音频输出的设备播放 .....	27

<b>配置</b> .....	<b>28</b>
<b>通过网络更新本机的固件</b> .....	<b>28</b>
使用 MusicCast CONTROLLER 更新 .....	28
从本机进行更新 .....	28
<b>使用网页浏览器指定本机设置</b> .....	<b>29</b>
使用 Windows 进行配置 (使用指定的网页浏览器) .....	29
使用 Mac OS 进行配置 .....	29
显示 / 更改设置 .....	30
<b>恢复默认设置</b> .....	<b>31</b>
恢复默认设置 (出厂重置) .....	31
恢复默认网络设置 .....	31
<b>附录</b> .....	<b>32</b>
<b>故障排除</b> .....	<b>32</b>
一般参数 .....	32
Bluetooth .....	33
遥控器 .....	33
网络 .....	34
<b>受支持的设备和文件格式</b> .....	<b>35</b>
受支持的设备 .....	35
文件格式 .....	35
<b>规格</b> .....	<b>36</b>
<b>商标</b> .....	<b>37</b>

## 随附的附件

检查本产品是否带有以下配件。

遥控器

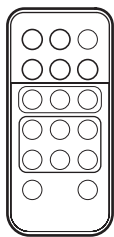

电源线 x 2

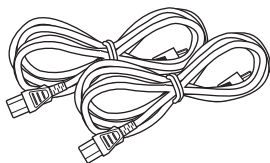

MusicCast 设置指南



对称电缆  
(3 m) x 1

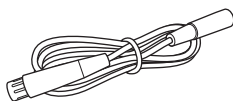

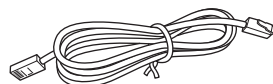

STP 网线 (CAT-5 直通线)  
(用于连接音箱)  
(3 m) x 1

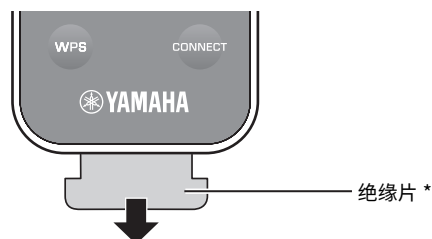

\* 使用前请先撕下遥控器的绝缘片。



### 关于本手册

- 在本手册中，iOS 和 Android 移动设备将统一称为“移动设备”。有些特殊类型的移动设备，根据需要会特别提及。
-  表示与本机的使用及其功能限制有关的注意事项。
-  表示为方便使用而提供的补充说明。
- 适合于移动设备的可以提供“MusicCast CONTROLLER”应用程序专用增强功能的更新如可用恕不另行通知。

# 本机功能介绍

## 掌握有用的应用程序 (MusicCast CONTROLLER)

您可以通过在移动设备上安装免费的专用应用程序 MusicCast CONTROLLER 操作和对本机编程，或者通过本机播放视频流服务。有关详情，请在 App Store 或 Google Play 上搜索 “MusicCast CONTROLLER”。



- “MusicCast CONTROLLER” 支持以下移动设备。
  - iOS 7.1 或更高版
  - Android 4.1 或更高版

### MusicCast CONTROLLER 功能

可以播放各种内容和流媒体服务。

- 播放计算机（服务器）上的歌曲
- 播放保存在移动设备上的音乐（Music Play）
- 选择 Internet 电台
- 播放流媒体服务的音乐
- 在本机与其他 Yamaha MusicCast 支持的设备之间发送和接收音频
- 选择输入源、调整音量或静音
- 调整音质和左右声道平衡，设置睡眠定时器

请参阅 MusicCast 设置指南 获取详情。

## 可以在本机上播放的源

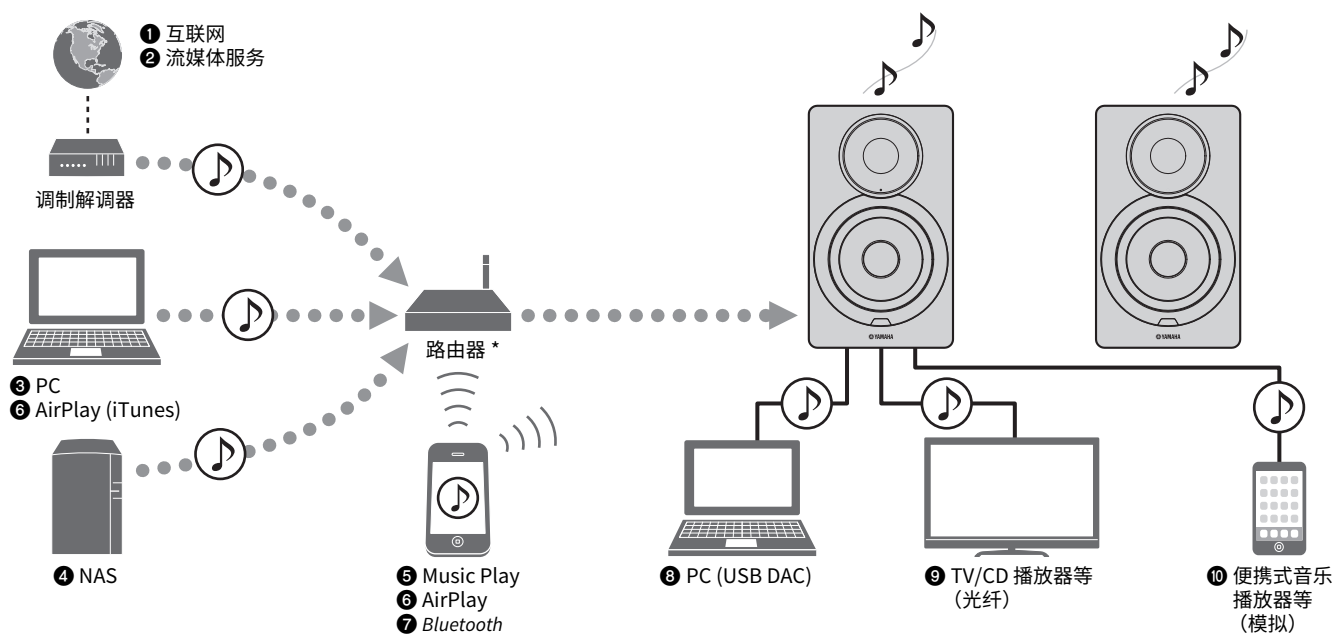

\* 当您使用移动设备时，您需要市售的无线路由器（接入点）。

- 1 播放 Internet 电台（第 21 页）
- 2 播放流媒体服务（请参阅每种服务的说明。）
- 3 播放您计算机上存储的音乐文件（第 18 页）
- 4 播放您 NAS 上存储的音乐文件（第 18 页）
- 5 播放移动设备上的音乐（Music Play）（第 20 页）
- 6 使用 AirPlay 播放您 iPod/iTunes 上存储的音乐文件（第 23 页）
- 7 通过 Bluetooth 设备播放音频内容（第 24 页）
- 8 播放计算机上的音频（第 26 页）
- 9 播放数字音频（第 27 页）
- 10 播放模拟音频（第 27 页）



- 为了能够播放各种音频源，有必要在移动设备上安装移动设备专用的 “MusicCast CONTROLLER” 应用程序。

# 部件名称

## 前面板

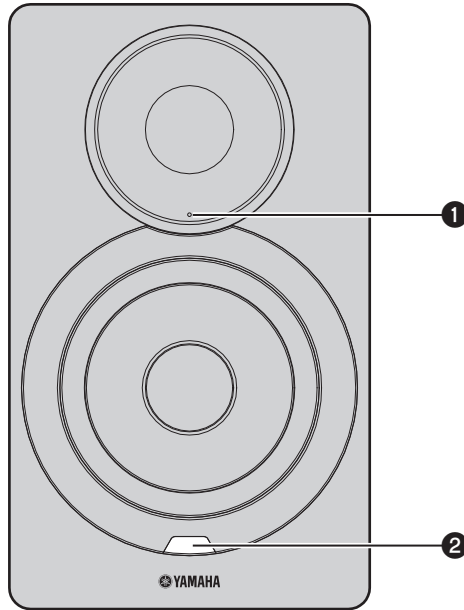

### ① 状态指示灯（仅限左音箱）

根据其颜色和亮起或闪烁，指定了选定的输入源和本机状态。有关详情，请参阅本手册背面的“状态指示灯情况表”。

橙色	待机
黄色	网络待机
绿色	选择网络输入或设置网络连接
粉色	选择 AirPlay 输入或等待 iOS 设备连接
蓝色	Bluetooth 输入
天蓝色	USB 输入
紫色	光纤数字输入
白色	选择 AUX 输入或正在更新固件
红色	发生错误



- 打开主电源后，如果没有设置网络连接，则指示灯闪烁粉色，本机自动搜索 iOS 设置（iPhone 或 iPod touch）有关网络连接 iOS 设备的详情，请参阅“共享 iOS 设备设置”（第 15 页）。

### ② 遥控器感应器（仅限左音箱）

接收来自遥控器的红外线信号（第 8 页）。



- 在同一间房间内使用多个机器时，使用网页浏览器关闭接收遥控器信号可以防止其他遥控器的干扰（第 29 页）。

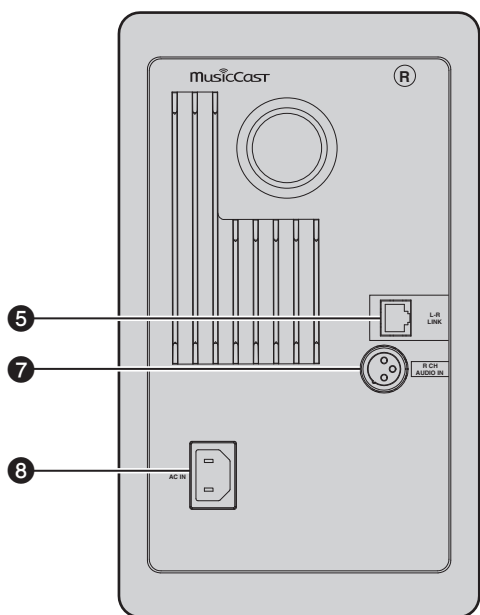

右音箱

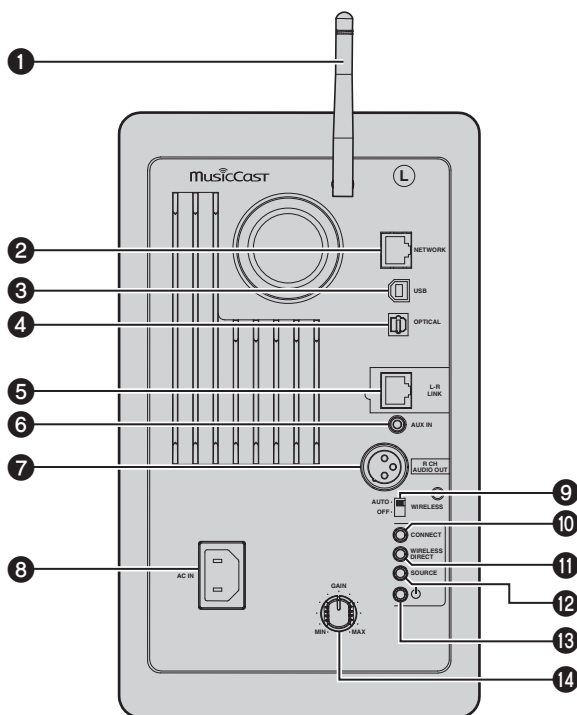

左音箱

## ❶ 无线天线

用于无线连接至网络设备和 Bluetooth 设备（第 10 页）。

## ❷ NETWORK 插孔

用于通过网络电缆连接至网络（第 10 页）。

## ❸ USB 插孔

用于通过 USB 电缆连接至计算机（第 26 页）。

## ❹ OPTICAL 插孔

由于连接至带有光纤数字输出的音频组件（第 27 页）。

## ❺ L-R LINK 插孔

用于使用随机附带的网线向右音箱发送控制信息（第 9 页）。

## ❻ AUX IN 插孔

用于使用立体声迷你插头线缆连接至带有模拟输出的音频组件（第 27 页）。

## ❼ R CH AUDIO OUT 插孔 / R CH AUDIO IN 插孔

用于使用随机附带的对称电缆向右音箱发送音频（第 9 页）。

## ❽ AC IN 插孔

用于连接附带的电源线（第 10 页）。

## ❾ WIRELESS 开关

打开 / 关闭通讯（无线连接和 Bluetooth）。

AUTO	启用无线连接。
OFF	禁用无线连接。使用有线连接连接至网络。



· 打开本机后，无线连接将进入待机模式。如果不使用无线连接，则将 WIRELESS 切换为“OFF”。

## ❿ CONNECT

用于通过移动设备专用的“MusicCast CONTROLLER”应用程序操作本机（第 12 页）。

## ⓫ WIRELESS DIRECT

直接使用移动设备或拥有 Wi-Fi 功能的计算机建立无线连接（第 17 页）。

## ⓬ SOURCE

选择输入源。每次按该按钮都将切换输入源。选定输入源由前面板上的状态指示灯指示（第 6 页）。

## ⓭ (电源) 开关

打开 / 关闭主电源。

## ⓮ GAIN 旋钮

设置音箱可以输出的最大音量。根据播放设备调整最大音量。



· 调整最大音量时，在播放设备中以最大音量播放音频，然后调整 GAIN 旋钮按照所需的音量播放。



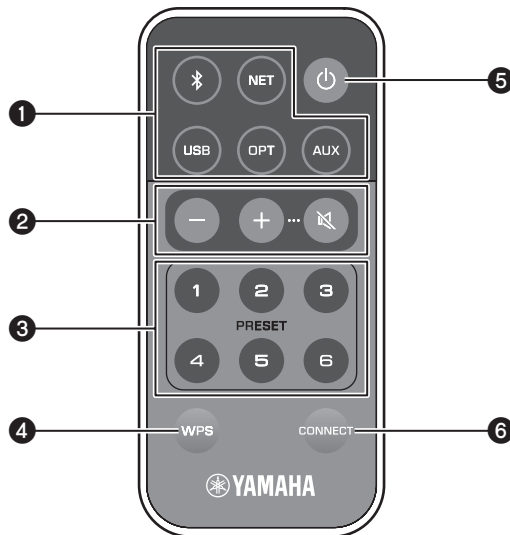

## 1 输入源选择键

选择要播放的输入源。选定输入源由前面板上的状态指示灯指示（第 6 页）。

(Bluetooth)	Bluetooth 输入
NET	网络输入
USB	USB 插孔
OPT	OPTICAL 插孔
AUX	AUX 插孔



· 若要选择网络内容，请使用移动设备专用的“MusicCast CONTROLLER”应用程序。按下 NET 时，将播放先前播放的网络内容。

## 2 音量调节键

+/-	调节播放音量。
(静音)	静音音箱输出。



· 若要设置最大音量，请调节后面板上的 GAIN 旋钮（第 7 页）。

## 3 PRESET

在本机上注册（预设）PC/NAS 相册或歌曲、Internet 电台和流媒体站。注册歌曲 / 站点后，只需按该键即可进行播放（第 22 页）。

## 4 WPS

设置无线网络连接（第 16 页）。



· 为了使用 WPS 连接网络，需要带有 WPS 功能的无线路由器（或接入点）。

## 5 (电源)

打开 / 关闭本机（待机）。



· 若要打开 / 关闭主电源，可使用后面板的 (电源) 开关（第 7 页）。

## 6 CONNECT

用于通过移动设备专用的“MusicCast CONTROLLER”应用程序操作本机（第 12 页）。

## ■ 遥控操作

直接指向左音箱遥控器感应器使用遥控操作。

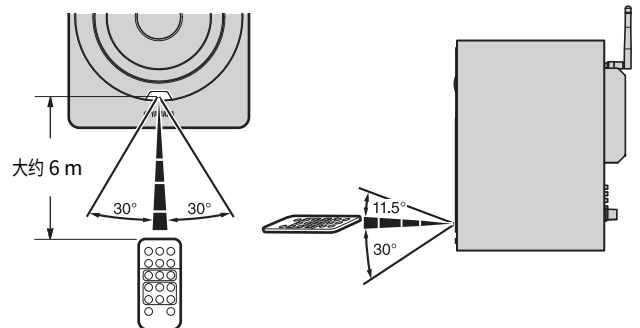

## ■ 更换电池

- 检查电池的“+”，并按正确方式将其插入。
- 沿方向 A 推动释放凸舌，沿方向 B 滑出电池支架。

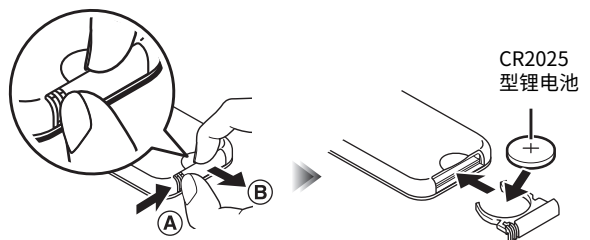

## 1 连接左右音箱

使用随机附带的线缆连接左右音箱。

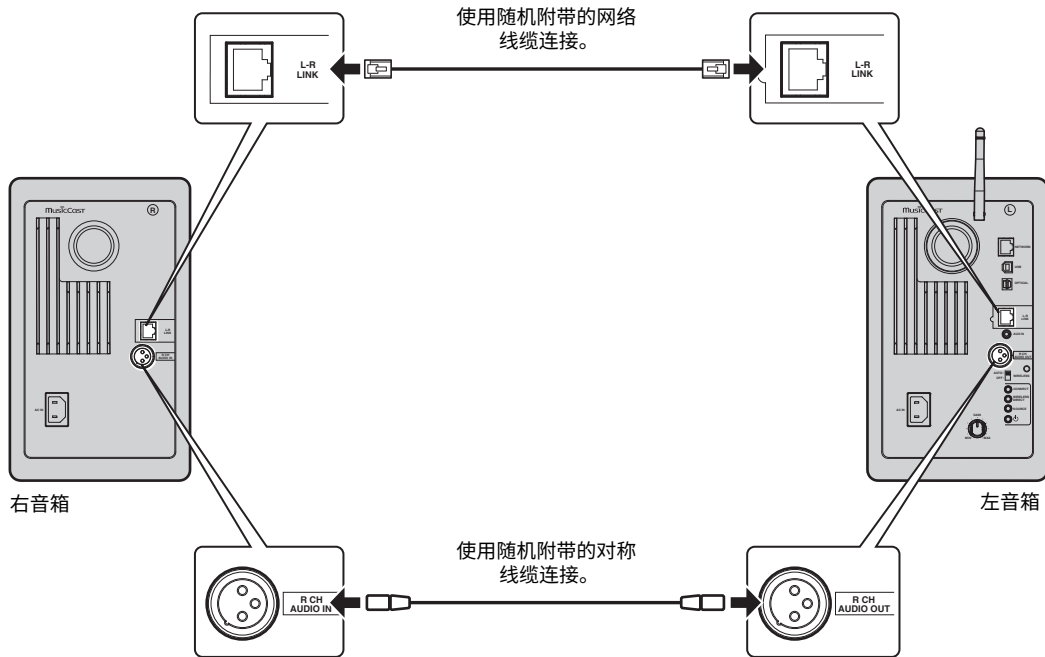

- 如果未连接左右音箱，它们不会起作用。
- 请勿使用随机附带线缆之外的任何线缆。

## 2 连接播放设备

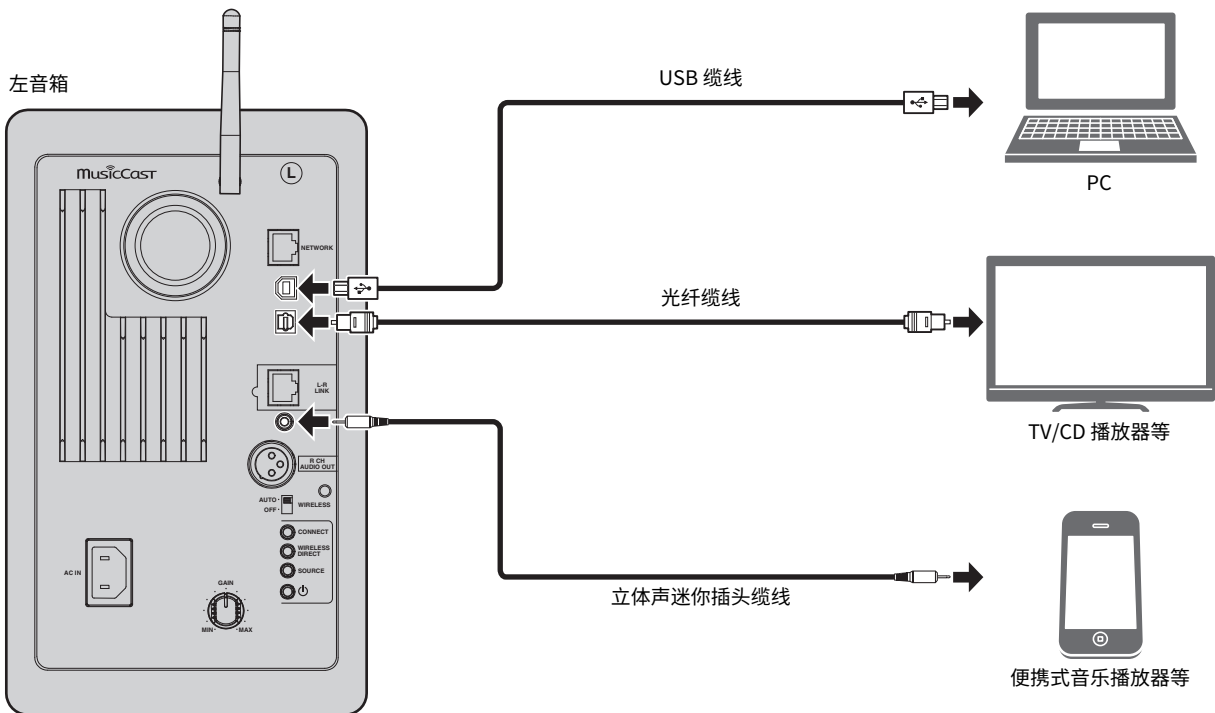

### 3 连接网络缆线

用市售 STP 网络缆线（CAT-5 或更高速度的直通缆线）将本机连接至路由器。  
根据您的网络环境，选择是否使用有线连接或者无线网络连接。有关详情，请参阅“连接至网络”（第 12 页）。

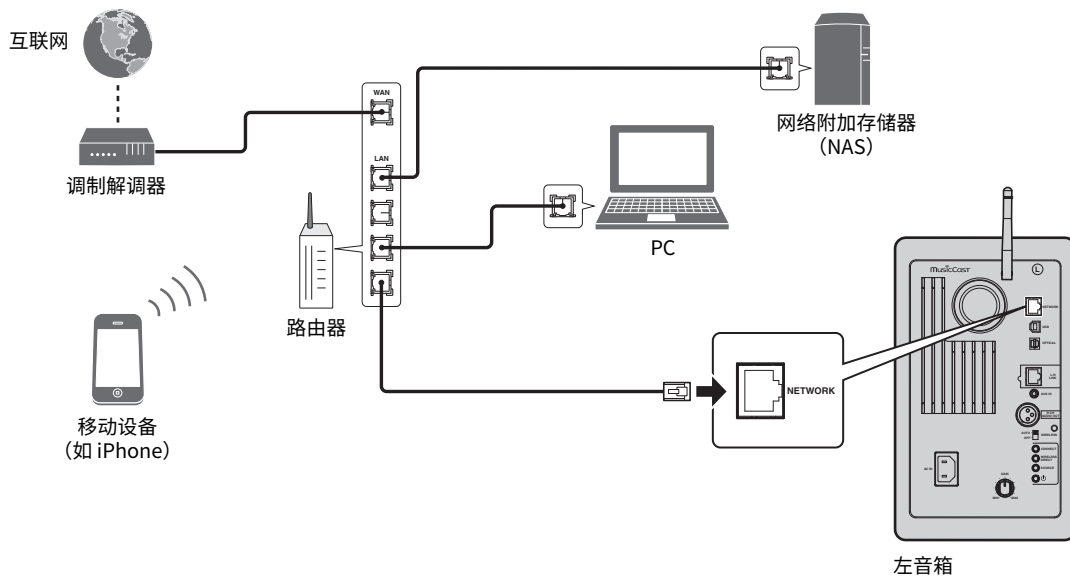

### 4 准备无线天线

竖起左音箱背后的无线天线。

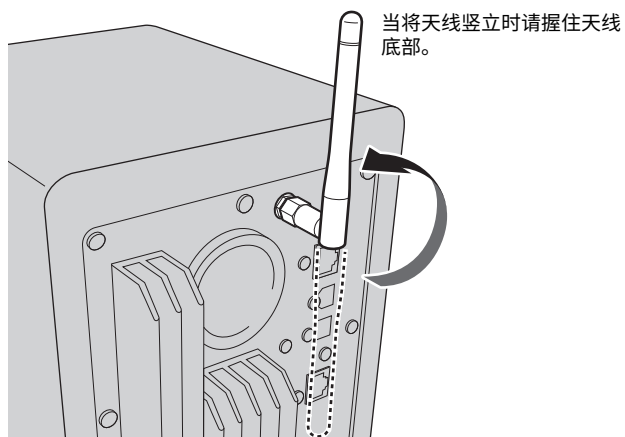

- 请勿在天线上施加过大的力量，否则会损坏天线。
- 一定要检查天线移动的方向以及其在适当位置的角度。
- 请勿将天线拆下。

### 5 连接电源线

将随机附带的电源线连接至后面板上的 AC IN 插孔，然后将电源插头插入墙壁 AC 插座。

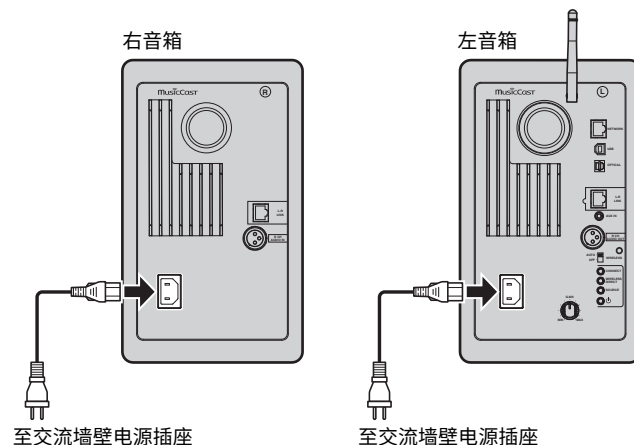

## 6 固定音箱

- 将每个音箱放置在结实稳定的平面上。
- 连接至电视时，将音箱放置在电视的左右两侧。
- 将前面板轻微转向聆听者能够获得理想的立体声效果。

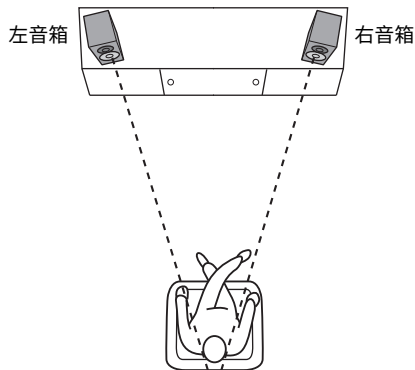

- 在 CRT 电视附近使用时，如果色彩失真或产生噪音，应将音箱搬离电视。

## 打开主电源

连接所有线缆后，按后面板上的 （电源）打开本机的主电源。



- 打开主电源后，如果没有设置网络连接，则指示灯闪烁粉色，本机自动搜索 iOS 设置（iPhone 或 iPod touch）有关网络连接 iOS 设备的详情，请参阅“共享 iOS 设备设置”（第 15 页）。

左音箱（后面板）

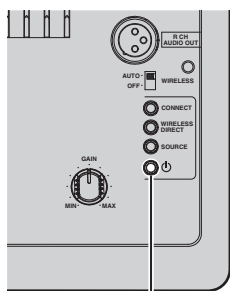

（电源）开关

左音箱（前面板）

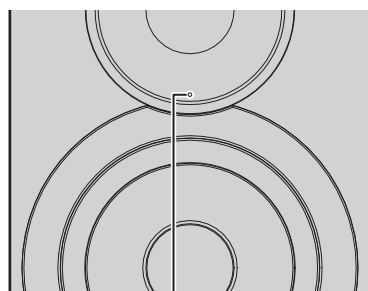

粉色

打开本机主电源后，可使用遥控器上的 （电源）打开或将本机切换为待机状态。

若要使用 MusicCast CONTROLLER 打开 / 关闭本机，必须启用网络功能，即使本机处于待机模式（网络待机）。

有关网络待机的详情，请参阅以下部分。

## ■ 网络待机

可以启用网络功能，即使本机处于待机模式（网络待机）。

如果关闭了网络待机，本机可以使用最少的待机功耗（经济待机）进入待机模式。

在计算机上使用网页浏览器更改网络待机设置（第 29 页）。



- 默认情况下，网络待机设定为“On”。如果设定为“Auto”，本机处于网络待机状态断开网络 8 小时后它将切换为经济待机模式。

## ■ 自动待机

如果没有任何操作也没有播放任何内容，本机将自动进入待机模式（自动待机）。

可使用 MusicCast CONTROLLER 更换自动待机设置。

### 无操作待机时间

所有输入：8 小时

### 无播放待机时间

网络、Bluetooth 和 USB：20 分钟

默认设置：Off

# 连接至网络



- PC 上安装的某些安全软件或网络设备（如路由器）的防火墙设置可能会阻止本机访问网络设备或 Internet。在这些情况下，请正确配置相应的安全软件或防火墙设置。
- 如果您的路由器上的 MAC 地址过滤器已经启用，则无法建立网络连接。请检查路由器设置。
- 必须将每台服务器连接至本机所在的子网。
- 若要通过互联网使用服务，强烈建议使用宽带连接。

## 使用 MusicCast CONTROLLER 连接

若要使用安装了专用“MusicCast CONTROLLER”应用程序的移动设备，只需遵循 MusicCast CONTROLLER 屏幕上的说明指定网络设置。

通过网络播放高分辨率的音频源时，建议您使用有线路由器以获得稳定的播放效果。



- 提前将已安装了“MusicCast CONTROLLER”应用程序的移动设备连接至无线路由器（接入点）。
- 如果不将本机连接至互联网，则无法使用 Internet 电台之类的流媒体服务。若要使用流媒体服务，请使用有线路由器或无线路由器（接入点）将本机连接至互联网。

### 1 根据网络连接方法（有线或无线）执行设置。

使用线缆连接至网络时：

请确保使用线缆将本机连接至路由器。

使用无线连接至网络时：

如果已经使用有线连接建立了连接，则从本机断开网络连接。

### 2 将后面板上的 WIRELESS 开关设置为“AUTO”。

左音箱（后面板）

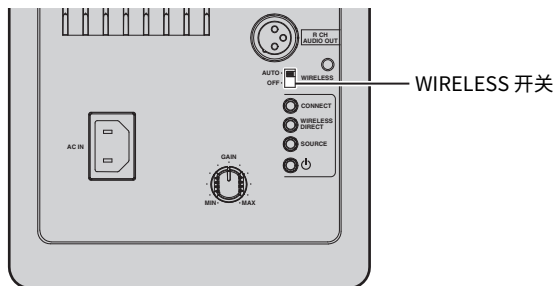

### 3 在移动设备上启动 MusicCast CONTROLLER 应用程序，然后轻触“设定”。

如果您已经将另一个兼容 MusicCast 的设备连接到了网络，轻触“设置”，然后轻触“添加新设备”。

### 4 遵循 MusicCast CONTROLLER 屏幕中的步骤，打开本机。

建立连接时，前面板上的状态指示灯将闪烁绿色。

左音箱（前面板）

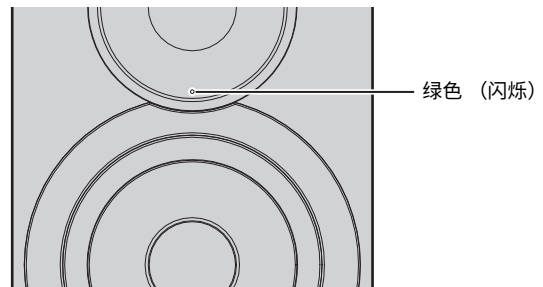

### 5 按住遥控器上的 CONNECT（或后面板上的 CONNECT）至少 3 秒钟。

遥控器

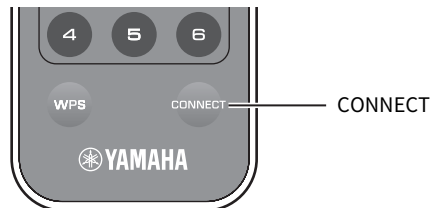

左音箱（后面板）

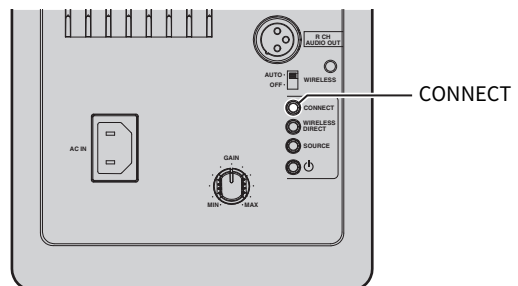

## 6 遵循 MusicCast CONTROLLER 屏幕中的步骤完成网络连接。

建立了网络连接时，前面板上的状态指示灯将变为亮起。

左音箱（前面板）

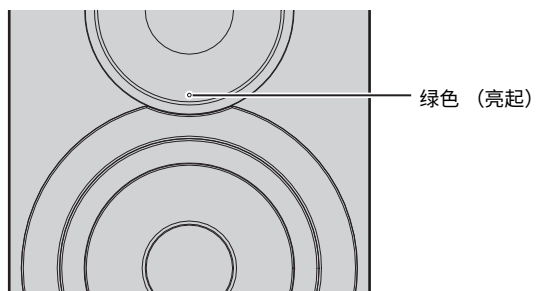

· 如果更改了输入源或本机进入待机模式，则设置操作将被取消。

## 不使用 MusicCast CONTROLLER 进行连接

若要不使用 MusicCast CONTROLLER 进行播放，请使用适合您环境的方法接入网络。

通过网络播放高分辨率的音频源时，建议您使用有线路由器以获得稳定的播放效果。

### ■ 使用有线路由器进行连接

使用路由器的 DHCP 服务器功能连接



您可以只使用有线连接接入网络（第 15 页）

### ■ 连接无线路由器（接入点）

使用对应您环境的以下方法接入网络。

使用 iOS 设备（iPhone/iPod touch）的 Wi-Fi 设置进行连接



共享 iOS 设备的 Wi-Fi 设置（第 15 页）

在无线路由器（接入点）上使用 WPS 按钮连接



使用 WPS 按钮配置（第 16 页）

使用没有 WPS 推动按钮配置的无线路由器（接入点）连接



使用 Wireless Direct 无线连接（第 17 页），在计算机上使用网页浏览器设定连接设置（第 29 页）

### ■ 不使用有线路由器或无线路由器（接入点）连接

无线连接至移动设备（Wireless Direct）



使用 Wireless Direct 无线连接（第 17 页）



· 使用 Wireless Direct 将本机连接至网络时，本机无法连接至其他任何无线路由器（接入点）。若要播放互联网的内容，请使用有线路由器或无线路由器（接入点）将本机连接至互联网。

## ■ 使用线缆连接至网络

默认情况下，当本机连接至有线路由器并开机后，本机将自动建立网络连接。



- 使用线缆连接至网络时，无论后面板上的 WIRELESS 开关是否设置为“**AUTO**”或“**OFF**”，都将建立无线连接。
- 如果本机已经建立了无线连接，则本机上的 WIRELESS 开关必须首先设置为“**OFF**”。关闭本机并连接网络线缆后，将 WIRELESS 开关设置为“**OFF**”，然后再次打开本机。为了使用 *Bluetooth*，将 WIRELESS 开关设置为“**AUTO**”之前应打开本机。

### 1 请确保使用线缆将本机连接至路由器。

### 2 按遥控器上的 (电源) 打开本机。

网络设置将自动指定。指定设置时，前面板上的状态指示灯将闪烁绿色。

左音箱 (前面板)

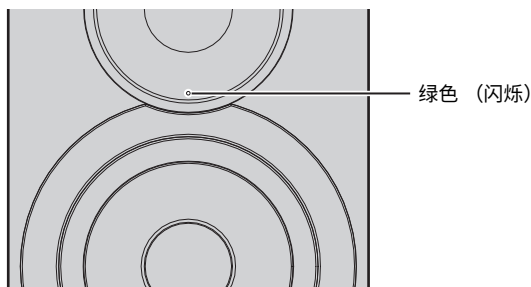

建立了连接时，前面板上的状态指示灯将变为亮起。

左音箱 (前面板)

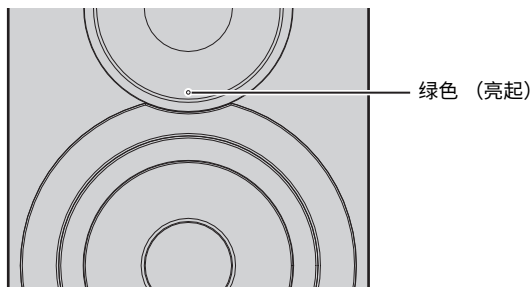

## ■ 共享 iOS 设备设置

您可以在 iOS 设备 (iPhone/iPod touch) 上应用连接设置轻松设定无线连接。

进行前，请确认您的 iOS 设备已连接至无线路由器 (接入点)。



- 为了共享 Wi-Fi 设置，iOS 设置必须安装了 iOS 7 或更高版本。
- 根据以下步骤重置指定帐户信息并注册预设设置。
- 如果已经指定了网络设置，则重置网络设置，然后跟随以下步骤。



- 如果本机已经建立了有线连接，则开机时本机上的 WIRELESS 开关必须首先设置为“**OFF**”。断开网络线缆时，将 WIRELESS 切换为“**AUTO**”。

### 1 将后面板上的 WIRELESS 开关设置为“**AUTO**”。

左音箱 (后面板)

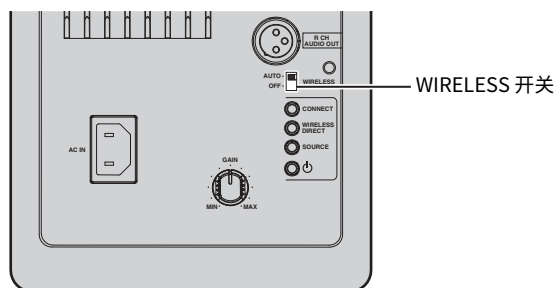

### 2 按遥控器上的 (电源) 打开本机。

前面板上的状态指示灯将闪烁粉色。

左音箱 (前面板)

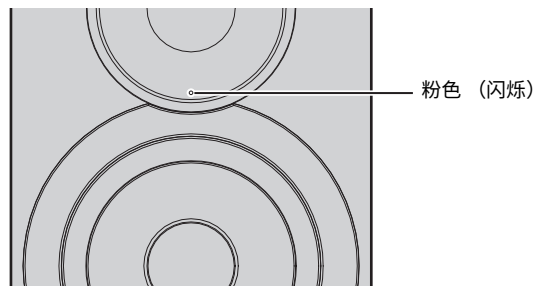

本机检测到 iOS 设备时，将显示连接确认消息。

### 3 在 iOS 设备屏幕中轻触“**Allow**”。

建立了连接时，前面板上的状态指示灯将变为绿色亮起。

左音箱 (前面板)

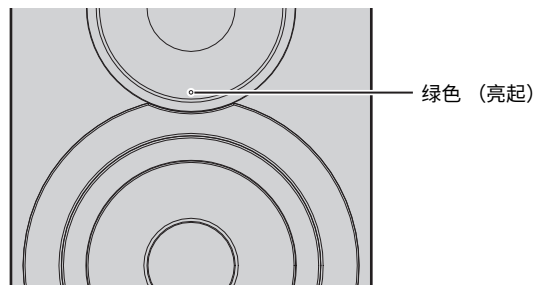



## ■ 使用 WPS 推动按钮配置

您可以按一次 WPS 按钮轻松设置无线设置。

### 1 将后面板上的 WIRELESS 开关设置为“AUTO”。

左音箱（后面板）

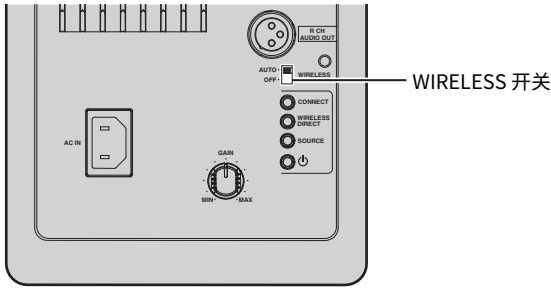

- 如果本机已经建立了有线连接，则开机时本机上的 WIRELESS 开关必须首先设置为“OFF”。断开网络线缆时，将 WIRELESS 切换为“AUTO”。

### 2 按遥控器上的 （电源）打开本机。

前面板上的状态指示灯将闪烁绿色。

左音箱（前面板）

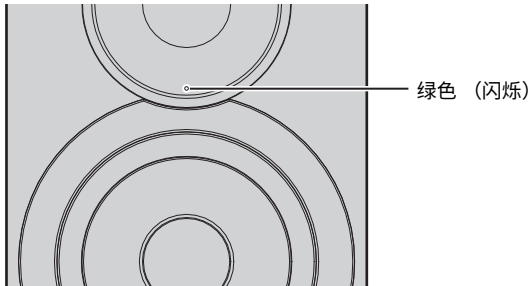

- 打开主电源后，如果没有设置网络连接，则指示灯亮起为粉色，本机自动搜索 iOS 设置（iPhone 或 iPod touch）有关网络连接 iOS 设备的详情，请参阅“共享 iOS 设备设置”（第 15 页）。

### 3 按住遥控器上的 WPS 3 秒钟。

前面板上的状态指示灯将闪烁绿色。

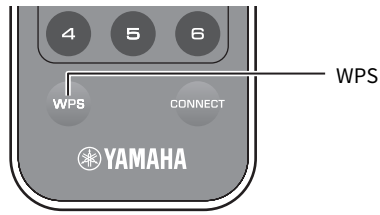

- 如果更改了输入源或本机进入待机模式，则设置操作将被取消。

### 4 在无线路由器（接入点）上按下 WPS 按钮。

无线路由器上的 WPS 按钮必须在完成步骤 3 后 2 分钟内按下。2 分钟过后，设置操作将被取消。

建立了连接时，前面板上的状态指示灯将变为绿色亮起。

左音箱（前面板）

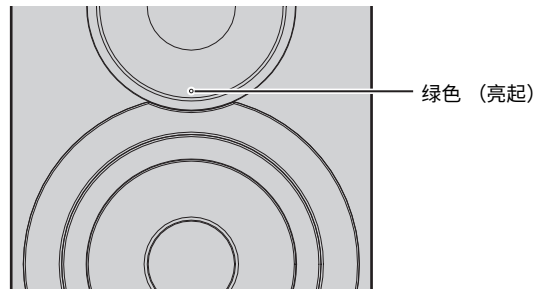

#### 关于 WPS

WPS（Wi-Fi 保护设置）是 Wi-Fi Alliance 建立的一个标准，允许简单建立无线家庭网络。

## ■ 直接将移动设备连接至本机 (Wireless Direct)

通过使用 Wireless Direct，本机可以用作移动设备可以直接连接的无线网络接入点。



- 使用 Wireless Direct 将本机连接至网络时，本机无法连接至其他任何无线路由器（接入点）。若要播放互联网的内容，请使用有线路由器或无线路由器（接入点）将本机连接至互联网。



- 如果本机已经建立了有线连接，则开机时本机上的 WIRELESS 开关必须首先设置为“OFF”。断开网络线缆时，将 WIRELESS 切换为“AUTO”。
- 如果您没有有线路由器或者无线路由器，您可以通过使用 Wireless Direct 连接 PC 通过网页浏览器指定本机设置（第 29 页）。为移动设备指定以下所述的不同设置。

### 1 将后面板上的 WIRELESS 开关设置为“WIRELESS”。

左音箱（后面板）

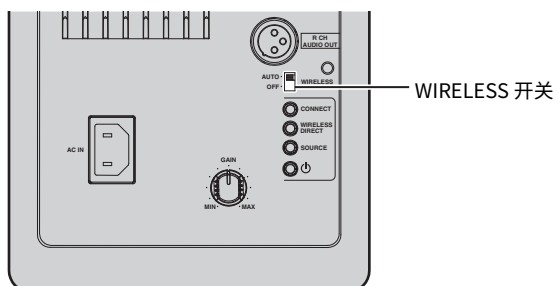

### 2 按住后面板上的 WIRELESS DIRECT 3 秒钟。

左音箱（后面板）

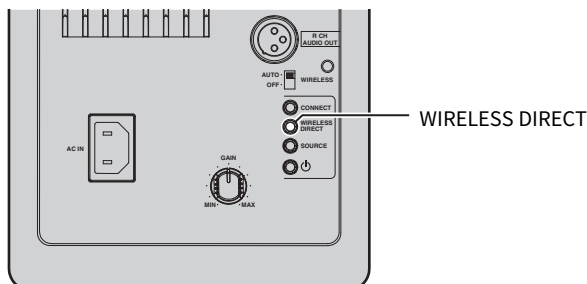

按下按钮时，前面板上的状态指示灯将闪烁绿色。开始指定网络设置时，状态指示灯将更改为亮起。

左音箱（前面板）

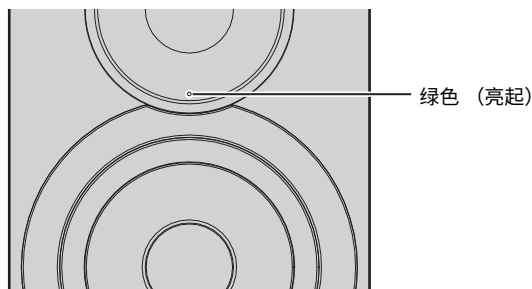

- 若要取消连接，只需按住后面板上的 WIRELESS DIRECT 3 秒钟。取消连接时，前面板上的状态指示灯将闪烁。
- 如果不是使用上述两种方法将本机连接至网络，取消连接会将本机返回至先前网络连接。

### 3 配置移动设备的 Wi-Fi 设置。

有关移动设备的设置详情，请参见移动设备使用说明书。

- ① 在移动设备上启用 Wi-Fi 功能。
- ② 从可用接入点列表中选择本机的 SSID。  
本机的 SSID 将显示为“NX-N500 xxxxxx (Wireless Direct)”（其中“xxxxxx”代表唯一的字母数字）。
- ③ 如果您被提示输入密码，则输入“NX-N500password”。



- 如果您希望更改其他网络连接，则将后面板上的 WIRELESS 开关设置为“OFF”，然后“WIRELESS”断开 Wireless Direct 连接。断开连接后，设置其他网络连接。
  - 如果您希望使用 MusicCast CONTROLLER 连接网络，则请参阅“使用 MusicCast CONTROLLER 连接”（第 12 页）获取详情。
  - 如果您只希望使用本机连接网络，则请参阅“不使用 MusicCast CONTROLLER 进行连接”（第 14 页）获取详情。

# 播放存储在媒体服务器 (PC/NAS) 上的音乐

您可以在本机上播放存储在 PC 或与 DLNA 兼容的 NAS 上的音乐文件。



- 若要使用本功能，本机和电脑 /NAS 必须连接至相同的路由器（第 10 页）。
- 要播放文件文件，PC/NAS 上安装的服务器软件必须支持您要播放的音乐文件格式。



- 有关可播放文件格式的详情，请参阅“受支持的设备和文件格式”（第 35 页）。
- 您可以将最多 16 个媒体服务器连接至本机。

## 设置音乐文件媒体共享

要使用本机播放 PC 上的音乐文件，您需要在本机和 PC 之间进行媒体共享设置（Windows Media Player 11 或更高版本）。这里的示例是在 Windows 7 中使用 Windows Media Player 进行设置。

### ■ 使用 Windows Media Player 12

- 1 启动 PC 上的 Windows Media Player 12。
  - 2 选择“Stream”，然后选择“Turn on media streaming...”。
- 电脑将显示控制面板。

（英语版示例）

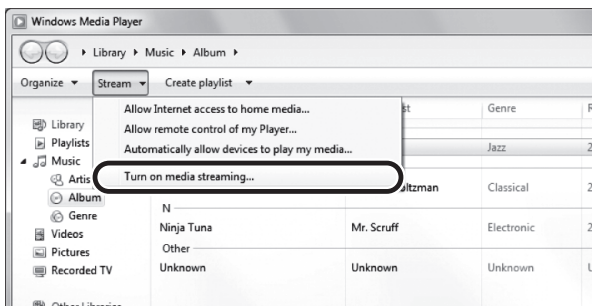

- 3 单击“Turn on media streaming”。

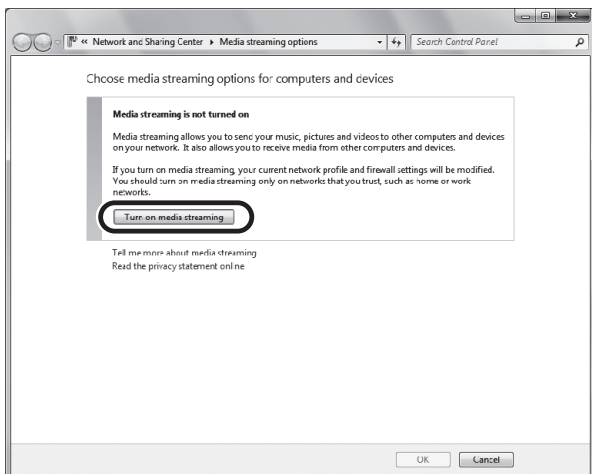

- 4 从本机型号名称旁边的下拉列表中选择“Allowed”。

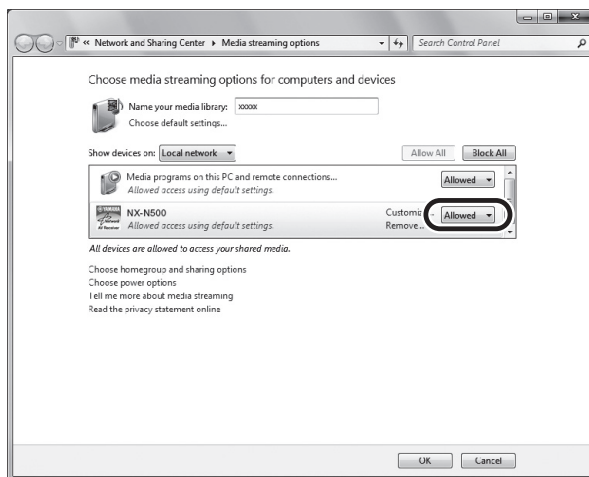

- 5 单击“OK”退出。

### ■ 使用 Windows Media Player 11

- 1 启动电脑上的 Windows Media Player 11。
- 2 选择“Library”，然后选择“Media Sharing”。
- 3 单击“Share my media to”选框，选择本机图标，单击“Allow”。
- 4 单击“OK”退出。

### ■ 使用安装有其他 DLNA 服务器软件的 PC 或 NAS

请参阅设备或软件的使用说明书，然后配置媒体共享设置。

## 播放 PC 音乐内容

---

- 1** 在移动设备上启动 MusicCast CONTROLLER 应用程序。
- 2** 在 MusicCast CONTROLLER 屏幕上，选择为本机指定的房间名称。
- 3** 在 MusicCast CONTROLLER 屏幕中选择“Server”。
- 4** 在 MusicCast CONTROLLER 屏幕中选择要播放的音乐文件。

# 播放移动设备上的音乐 (Music Play)

使用安装了 MusicCast CONTROLLER 的移动设备，您可以从本机上播放存储在您移动设备上的音乐文件。



· 有关与本机兼容的音乐文件的详情，请参阅“受支持的设备和文件格式”（第 35 页）。

## 播放移动设备音乐内容

---

- 1** 在移动设备上启动 MusicCast CONTROLLER 应用程序。
- 2** 在 MusicCast CONTROLLER 屏幕上，选择为本机指定的房间名称。
- 3** 在 MusicCast CONTROLLER 屏幕中选择“**This Phone**”或“**This Tablet**”。  
根据所用移动设备的不同显示名称亦有所不同。
- 4** 在 MusicCast CONTROLLER 屏幕中选择要播放的音乐文件。

# 收听 Internet 电台

您可以收听全球的 Internet 电台网站。



- 您可能无法收到某些 Internet 电台网站。
- 本机使用 vTuner Internet 电台网站数据库服务。
- 此服务可能会在未经通知的情况下被中断。

## 选择 Internet 电台网站

- 1 在移动设备上启动 MusicCast CONTROLLER 应用程序。
- 2 在 MusicCast CONTROLLER 屏幕上，选择为本机指定的房间名称。
- 3 在 MusicCast CONTROLLER 屏幕中选择 “Net Radio”。
- 4 在 MusicCast CONTROLLER 屏幕中选择要播放的广播网站。



- 可以最多注册 40 个广播网站（预设）（第 22 页）。

## 注册喜爱的 Internet 电台网站 (bookmarks)

通过将您喜爱的 Internet 电台网站注册到 “Bookmarks”，您可以从 “Bookmarks” 中快速访问它们。

- 1 选择本机上的任一 Internet 电台网站。  
首次使用时需要该操作注册电台。
- 2 检查本机的 vTuner ID。  
您可以使用 MusicCast CONTROLLER 应用程序查找 vTuner ID（本机的 MAC 地址）。
- 3 在您的电脑上使用网页浏览器访问 vTuner 网站 (<http://yradio.vtuner.com/>)，然后输入 vTuner ID。

您可以切换语言。



在此区域中输入 vTuner ID。



- 若要使用该功能，您需要创建个人帐户。使用您的电子邮件地址创建帐户。

## 4 注册您喜爱的广播电台。

点击网站名称旁边的 “Add” 图标 (♥+)。



- 若要从 “Bookmarks” 文件夹中删除网站，在主页屏幕中选择 “Bookmarks”，然后单击网站名称旁边的 “Remove” 图标 (♥-)。

## 注册正在播放的音乐电台（预设功能）

PC/NAS 中可存储最多 40 个专辑或歌曲，可以在本机中注册 Internet 电台和流媒体站点，随时轻松调用（使用 MusicCast CONTROLLER）。

可使用本机的遥控器注册 / 调用前 6 个预设。



· 有关使用 MusicCast CONTROLLER 注册 / 调用步骤的详情，请参阅本应用程序的说明。

### 使用遥控器注册歌曲 / 电台

- 1 播放要注册的歌曲 / 电台。
- 2 按住遥控器上的 PRESET 1 至 6 任一键 5 秒钟。

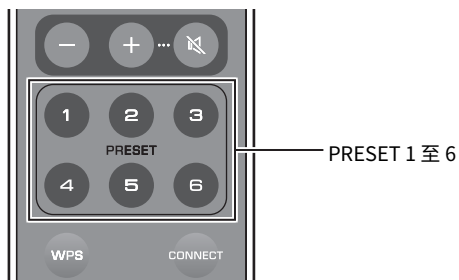

注册完成时，前面板上的状态指示灯将闪烁绿色两次。

左音箱（后面板）

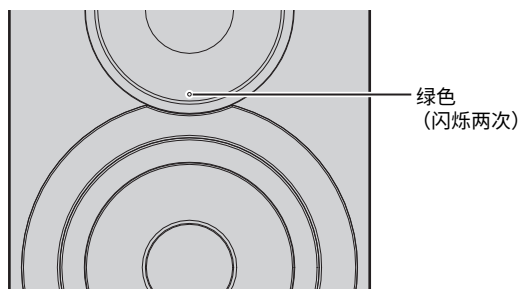

- 如果状态指示灯闪烁红色两次，则无法注册选定的歌曲 / 电台。请尝试其他歌曲 / 电台。
- 如果在已经注册的歌曲 / 电台上按 PRESET 5 秒钟时间，则先前设置将被覆盖。

### 使用遥控器调用注册的歌曲 / 电台

- 1 在遥控器上按注册了歌曲 / 电台的 PRESET。



· 如果按下了注册的 PRESET 而同时本机处于待机模式，则本机自动打开并播放注册的歌曲 / 电台。

# 通过网络 (AirPlay) 播放 iPod/iTunes 音乐

利用 AirPlay 功能, 您可通过网络在本机上播放 iPod/iTunes 音乐。

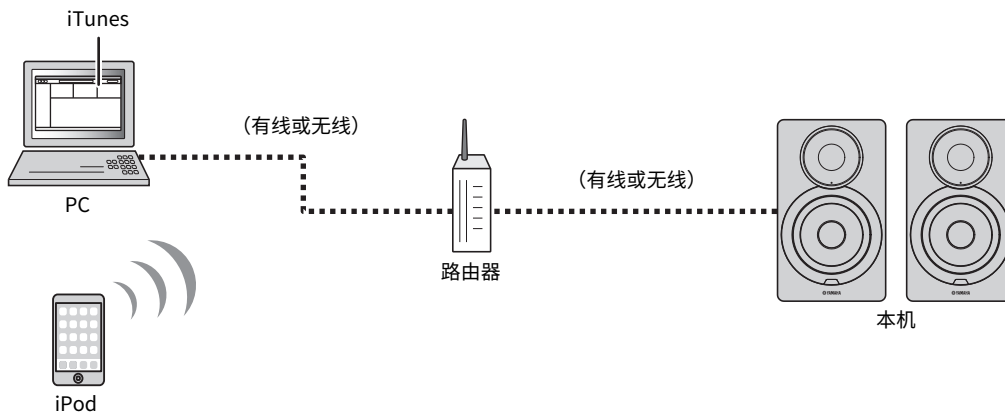

· 有关受支持的 iPod 设备的详情, 请参阅“受支持的设备和文件格式”(第 35 页)。

## 警告

· 使用 iPod/iTunes 控制来调节音量时, 音量可能会意外变大。这可能会导致本机或音箱损坏。如果在播放期间音量突然变大, 请立即在 iPod/iTunes 上停止播放。

## 播放 iPod/iTunes 音乐内容

按照以下过程进行操作以在本机上播放 iPod/iTunes 音乐内容。

### 1 打开本机, 在 PC 上启动 iTunes 或在 iPod 上显示播放屏幕。

如果 iPod/iTunes 可识别本机, 则将出现 AirPlay 图标 (📺)。



· 对于使用 iOS7/8 的 iPod, AirPlay 图标将显示在控制中心。若要访问控制中心, 请从屏幕底部向上滑动。

#### 示例

iTunes



iPod iOS6

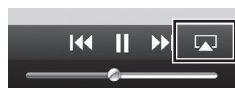

iPod iOS7/iOS8



· 如果未出现图标, 请检查本机和 PC/iPod 是否正确连接至路由器。

### 2 在 iPod/iTunes 上, 点击 (轻触) AirPlay 图标, 然后选择本机 (本机的网络名称) 作为音频输出设备。

#### 示例

iTunes



iPod

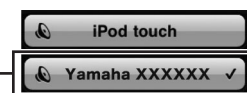

本机的网络名称

### 3 选择歌曲, 然后开始播放。

本机会自动选择“AirPlay”作为输入源, 然后开始播放。



- 如果打开了网络待机“网络待机”(第 11 页), iTunes/iPod 开始播放时本机将自动打开。
- 显示在 iTunes/iPod 上的本机的网络名可以使用网页浏览器在电脑上更改(第 29 页)。
- 您可以在播放过程中通过 iPod/iTunes 调节本机音量。



# 通过 Bluetooth 播放音乐

可以在本机上播放存储在 Bluetooth 设备（例如移动设备）上的音乐文件。



· 当您播放 Bluetooth 设备时，请将后面板上的 WIRELESS 开关设置为“**AUTO**”（第 7 页）。

## 将 Bluetooth 设备与本机注册

### 1 按遥控器上的 (Bluetooth) 键。

如果尚未注册 Bluetooth 设备，前面板上的状态指示灯将以蓝色闪烁。

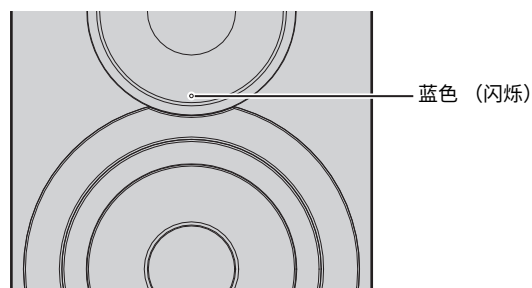
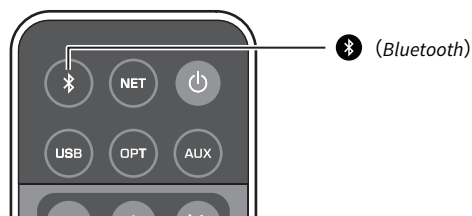

### 4 在 Bluetooth 设备上播放歌曲。

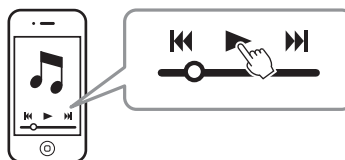

- 将 Bluetooth 设备与本机进行配对（相距 10m）。
- 本机可以与最多 20 个 Bluetooth 设备配对以接收和传输信号。注册第 21 个设备时，最不常用的配对信息将被删除。
- 如果之前连接过 Bluetooth 设备，则在步骤 1 中按 (Bluetooth) 时本机将连接至上次所连接的设备。断开该连接配对对新设备（第 25 页）。
- 如果无法进行配对，请参阅“故障排除”中的“Bluetooth”（第 33 页）。

### 2 打开 Bluetooth 设备的 Bluetooth 功能。

操作根据具体设备的不同而有所不同。请参阅设备附带的操作手册。

### 3 在设备上的 Bluetooth 设备列表中选择“NX-N500 XXXXXX Bluetooth”。

其中“xxxxxx”代表唯一的字母数字。

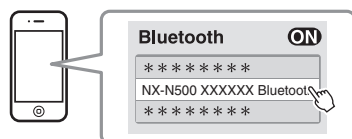

· 如果本机已经与 MusicCast CONTROLLER 注册，注册期间输入的房间名将会显示。

如果在配对的设备上显示 或连接完成消息，则配对完成。

配对完成时，状态指示符将变为亮起。

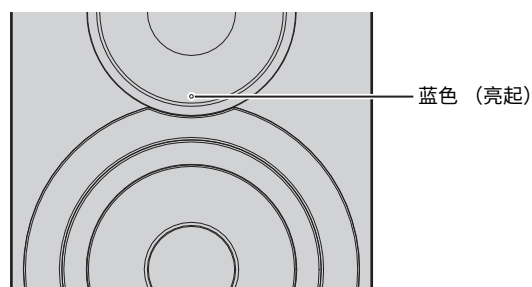

## 通过本机上的 *Bluetooth* 设备播放音频

### 1 按遥控器上的 (*Bluetooth*) 键。

输入源将切换至 *Bluetooth*。

### 2 打开 *Bluetooth* 设备的 *Bluetooth* 功能。

指定连接设置

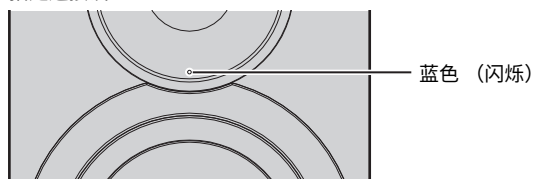

建立的连接

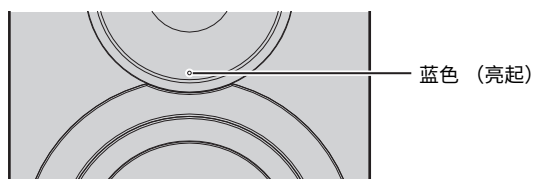

### 3 在 *Bluetooth* 设备上播放歌曲。

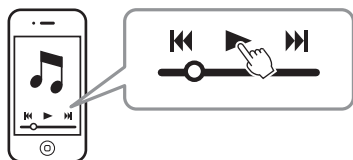

- 将设备与本机进行 *Bluetooth* 连接 (相距 10m)。
- 如有必要, 再次从配对的设备上的 *Bluetooth* 设备列表中选择本机。根据您的设备不同, 有必要将本机选定为音频输出。
- 按照需要调整 *Bluetooth* 设备的音量。
- 如果之前连接过 *Bluetooth* 设备, 则在步骤 1 中按  (*Bluetooth*) 时本机将连接至上次所连接的设备。断开该连接配对新设备 (第 25 页)。

## 断开 *Bluetooth* 连接

在下述情况下断开 *Bluetooth* 连接。

断开连接时, 前面板上的状态指示灯将变为绿色闪烁。

- 从 *Bluetooth* 设备的连接中断, 或 *Bluetooth* 设备关闭。
-  遥控器上的 (*Bluetooth*) 被按下至少 5 秒钟。
- 关闭本机。

# 播放电脑上的音乐 (USB DAC)

电脑连接至本机的 USB 插孔时，本机将用作 USB DAC，启用要播放电脑上的音频输出。

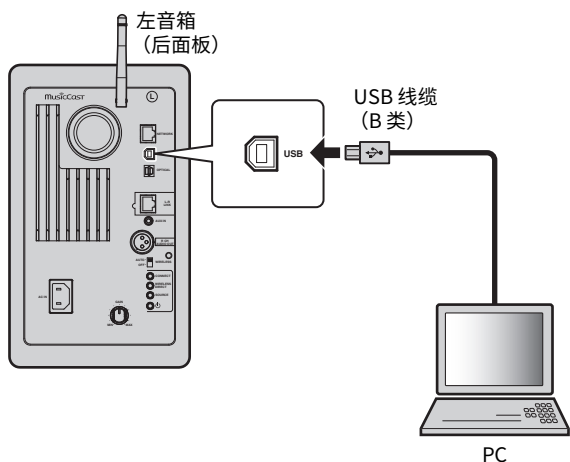

有关受支持操作系统和采样频率的详情，请参阅“受支持的设备和文件格式”（第 35 页）。



· 使用 Mac OS 时，没必要安装驱动程序。Mac OS 的音频驱动程序可供播放使用。



· 如果安装驱动程序之前在本机连接了 PC，则可能不能正确执行操作。

## 安装专用的驱动程序 (仅限 Windows)

将 PC 连接至本机之前，请在 PC 上安装专用的驱动程序。

- 1 访问以下 URL，下载专用的驱动程序“Yamaha HiFi USB Driver”，然后提取并执行文件。

用于下载专用驱动程序的网站  
URL: <http://download.yamaha.com/>

- 2 在 PC 上安装已下载的“Yamaha HiFi USB driver”。有关详情，请参阅所下载驱动程序附带的安装指南。
- 3 安装完成时，请退出所有正在运行的应用程序。



· “Yamaha HiFi USB Driver” 如有更改恕不另行通知。有关最新的信息详情，请参阅驱动程序的下载页面。

## 播放电脑上的音乐

- 1 使用 USB 线缆将电脑连接至本机。
- 2 打开电脑。
- 3 按遥控器上的  (电源) 打开本机。



- 4 按遥控器上的 USB。

前面板上的状态指示灯将亮起天蓝色。

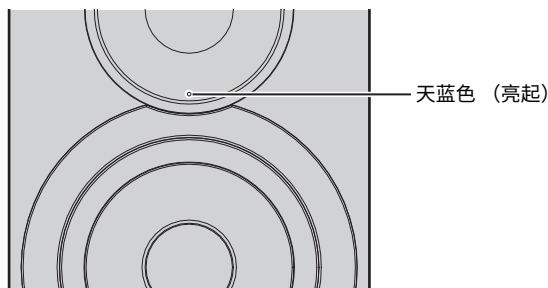

- 5 将 PC 的音频输出目的地设置为“Yamaha NX-N500”。

对于 Windows 操作系统：

Control panel → Hardware and sound → Sound → [Playback] 选项卡

对于 Mac 操作系统：

System Preferences → Sound → [Output] 选项卡

根据操作系统的不同，设置亦有所不同。有关详情，请咨询您电脑的制造商。

- 6 操作电脑开始播放音乐文件。

### ■ 调节声音音量

若要获得较高的声音质量，请在电脑上将音量调节为最大，然后在本机上逐渐从最小提高音量至所需的音量。



- 正在通过 USB 连接的电脑上播放时，请勿断开 USB 线缆、关闭本机或更改输入信号。否则可能会造成故障。
- 若要在音乐播放期间静音电脑声音，请在电脑上更改设置。
- 如果无法正确播放音乐文件，请重新启动电脑并再次执行所述的步骤。

# 收听播放设备上的音乐

可以通过将播放设备连接至本机的 OPTICAL 插孔或 AUX 插孔从本机收听播放设备上的音乐。

## 从带有光纤数字音频输出的设备播放



· 本机的光纤数字输出仅与 PCM 兼容。如果播放设备的光纤数字输出是 AAC，例如在电视上，请将其切换为 PCM。

### 1 使用光纤数字线缆连接本机和播放设备。

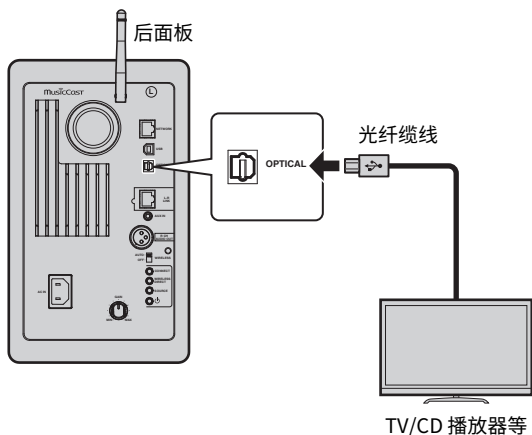

### 2 按遥控器上的 ⏻ (电源) 打开本机。

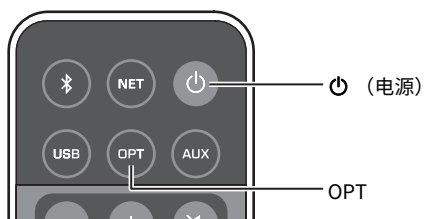

### 3 按遥控器上的 OPT。

前面板上的状态指示灯将亮起紫色。

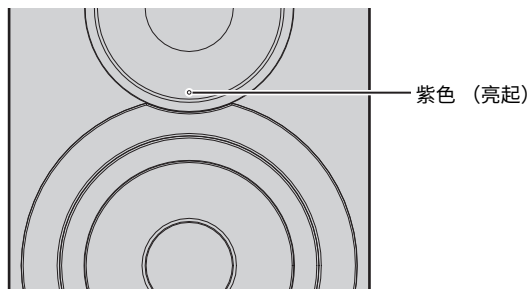

### 4 播放该播放设备上的音乐。

## 从带有模拟音频输出的设备播放

### 1 使用立体声迷你插头线缆连接本机和播放设备。

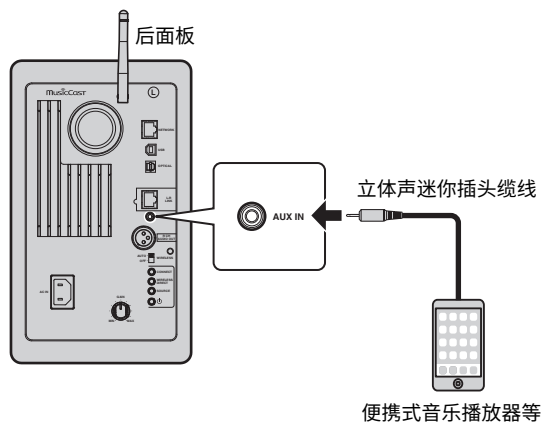

### 2 按遥控器上的 ⏻ (电源) 打开本机。

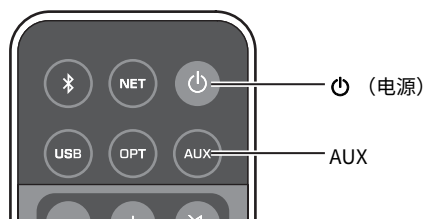

### 3 按遥控器上的 AUX。

前面板上的状态指示灯将亮起白色。

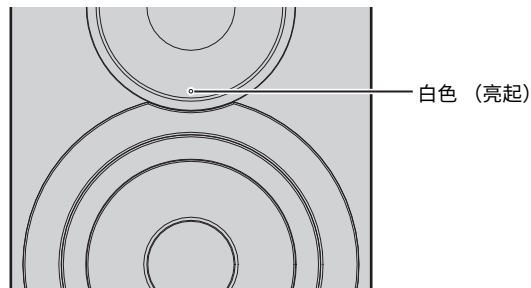

### 4 播放该播放设备上的音乐。

#### ■ 调节声音音量

若要获得较高的声音质量，请在播放设备上将音量调节为最大，然后在本机上逐渐从最小提高音量至所需的音量。

# 通过网络更新本机的固件

将会根据需要发布提供附加功能或产品改进的新固件。如果本机已连接到互联网，则您可通过网络下载固件并更新它。

可以使用以下任一步骤更新固件。

- 使用安装了移动设备专用“MusicCast CONTROLLER”应用程序的移动设备进行更新
- 从本机进行更新
- 从网页浏览器进行更新，例如在 PC 上（第 29 页）

## 警告

- 在固件更新期间，请不要操作本机或断开电源线或网线。固件更新需要大约 20 分钟或更长时间（取决于您的 Internet 连接速度）。
- 如果本机已连接至无线网络，根据网络连接的状况，网络更新可能不可用。在这种情况下，请花些时间更新固件。
- 有关更新的详情，请访问 Yamaha 网站。



- 也可以在电脑上使用网页浏览器更新固件（第 29 页）。

## 使用 MusicCast CONTROLLER 更新

有新的固件更新可用时，MusicCast CONTROLLER 屏幕上将提示您进行更新。

遵循 MusicCast CONTROLLER 屏幕中的步骤更新固件。

更新完成后，关闭本机，再次开机，按屏幕上的指示进行操作。

## 从本机进行更新

有新的固件更新可用时，本机开机时前面板上的状态指示灯将闪烁白色。

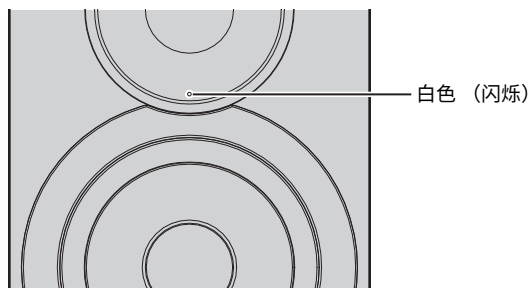

遵循以下步骤更新固件。

### 1 关闭本机。

### 2 按住后面板上 SOURCE 的同时按 （电源）开关开机。

固件更新开始。

左音箱（后面板）

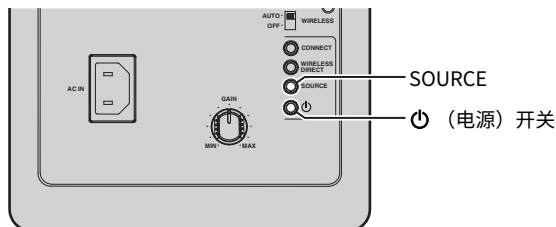

更新中

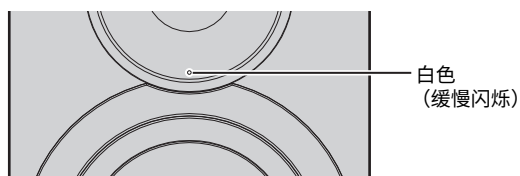

完成

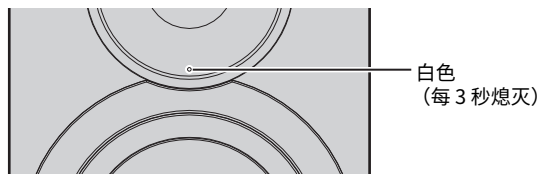

- 如果在固件更新期间发生错误，则状态指示灯将反复闪烁红色三次。若要重新开始更新，可按后面板上的 WIRELESS DIRECT。
- 如果无法找到固件下载，则状态指示灯将反复闪烁红色两次。请检查本机是否连接到了网络。

### 3 关机然后重新开机。

# 使用网页浏览器指定本机设置

可以使用电脑上的网页浏览器显示或指定各种机器设置和网络连接设置。

本机连接至无线网络或使用网线连接至网络时，亦或者使用 Wireless Direct 直接连接至电脑时执行以下操作（第 17 页）。



- PC 上安装的某些安全软件可能会阻止本机的访问。在这种情况下，请正确配置安全软件。
- 该功能与以下版本的操作系统兼容。
  - Windows 7 或更高版本
  - Mac OS 10.7.x 或更高版本
- 建议您使用以下版本的网页浏览器。
  - Internet Explorer 9/10/11
  - Safari 8

## 使用 Windows 进行配置 (使用指定的网页浏览器)

### 1 打开“Network”文件夹。

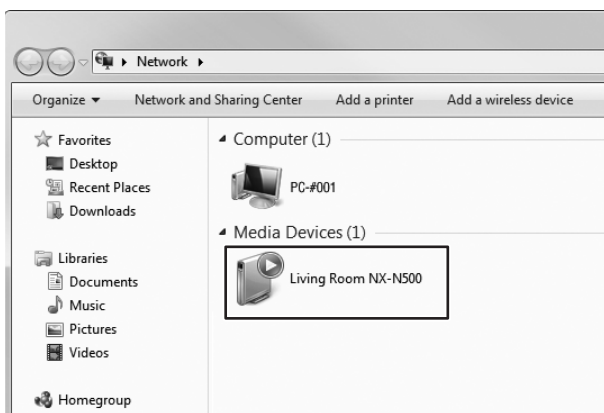

### 2 单击显示在“Other Devices”或“Media Devices”下方的本机。

设置指定的网页浏览器。本机的配置窗口将出现。

## 使用 Mac OS 进行配置

### 1 设置 Safari，然后单击“Preferences”，“Advanced”。

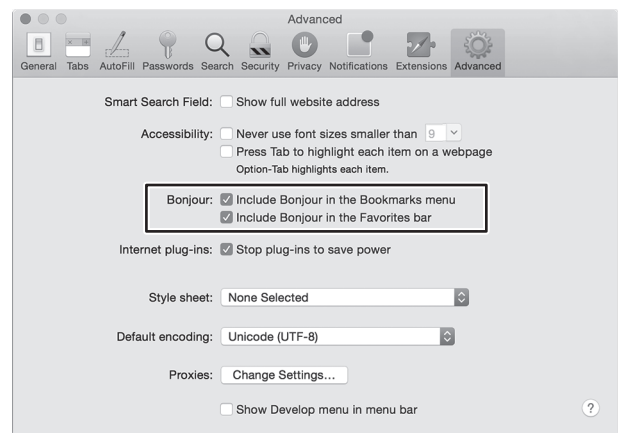

### 2 选择 Bonjour 的所有选框。

从书签菜单列表中选择本机。

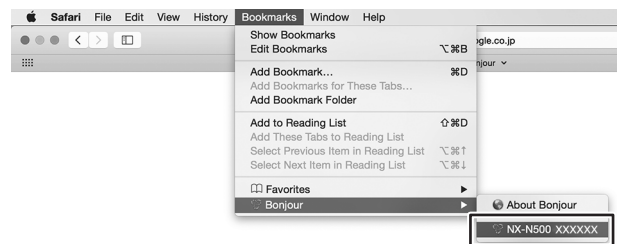

本机的配置窗口将出现。

## 显示 / 更改设置

可以显示或更改以下参数的设置。

### ■ Network Name

编辑网络中所显示的本机的名称。

Network Name	输入网络中要显示的本机的名称。如果本机已经与 MusicCast CONTROLLER 注册，注册期间输入的房间名将会显示。
APPLY	单击以应用新的名称。

### ■ Network Setup

指定网络设置。



· 根据所选的网络连接方法，以下某些参数可能不会出现（或者无法更改其设置）。

Connection Info	显示当前指定的网络连接方式。		
MusicCast Network	显示 MusicCast 网络状态。如果显示了“Ready”，则可以使用 MusicCast CONTROLLER。		
Connection Select	选择网络连接方式（有线局域网 / 无线局域网 / Wireless Direct / MusicCast Wireless）		
	使用无线局域网	WPS PIN	显示 WPS PIN 代码。
		SSID	输入无线路由器（接入点）的 SSID。
使用无线局域网 / Wireless Direct	Security	连接无线路由器（接入点）或 Wireless Direct 时选择安全方法。	
	Security Key	连接无线路由器（接入点）或 Wireless Direct 时输入安全密钥。	
DHCP	打开 / 关闭 DHCP 功能。关机时，可以手动指定某些设置，例如 IP 地址和子网掩码。		
IP Address	显示本机的 IP 地址。		
Subnet Mask	显示本机的子网掩码。		
Default Gateway	显示本机的默认网关。		
DNS Server (P)	显示主 DNS 服务器的地址。		
DNS Server (S)	显示次 DNS 服务器的地址。		
APPLY	单击以应用当前指定的设置。		

使用 WPS PIN 码连接无线路由器（接入点）时，遵循以下步骤指定设置。

- 1 将“Connection Select”设置为“Wireless LAN”，然后单击“APPLY”。
- 2 选择“WPS PIN”选框，然后单击“APPLY”。PIN 码将显示在消息窗口中。
- 3 将本机 PIN 码输入无线路由器（接入点）中。

### ■ AirPlay Password

指定 AirPlay 播放的代码。

Mode	打开 / 关闭密码功能。打开时，可以指定密码。
Password	输入要指定的密码。
APPLY	单击以应用指定的设置。

### ■ Firmware Update

更新本机的固件。

Current Firmware Version	显示当前固件的版本。
START	开始固件更新。根据屏幕上的指示执行更新操作。

### ■ Standby

切换网络待机设置。

Network Standby	切换网络待机设置（开启 / 关闭 / 自动）。有关设置详情，请参阅“网络待机”（第 11 页）。
-----------------	--

### ■ MAC Filter

设置 MAC 地址以限制可以连接本机的网络设备。

Off	禁用 MAC 地址筛选器。
On	启用 MAC 地址筛选器。只有指定的“MAC Address 1”到“MAC Address 10”MAC 地址的网络设备可以访问本机。
APPLY	单击以应用指定的设置。
MAC Address 1-10	指定可以访问本机的网络设备（最多 10 个）的 MAC 地址。



· 如果启用了 MAC 地址过滤，则请确保指定用于设置的电脑的 MAC 地址。如果未指定地址而单击了“APPLY”，则本机不可访问。如果本机不可访问，则重置其网络设置（第 31 页）。

### ■ Licenses

显示本机中所使用软件的授权许可信息。

### ■ Other Setup

指定其他设置。

Remote Sensor	打开 / 关闭接收遥控器信号。即使关闭了接收信号，也可以执行不属于遥控器操作的操作（例如 MusicCast CONTROLLER 的操作或本机后面板上的操作）。
---------------	---

# 恢复默认设置

可以恢复所有机器设置或仅恢复网络设置。

## 恢复默认设置（出厂重置）

- 1 关闭本机。
- 2 按住后面板上 CONNECT 的同时按 （电源）开关开机。

## 恢复默认网络设置

以下参数将返回至其默认设置。

- 网络连接设置
- 所有注册的预设置
- 无线局域网和 Wireless Direct 连接日志

- 1 关闭本机。
- 2 按住后面板上 WIRELESS DIRECT 的同时按 （电源）开关开机。  
完成初始化后本机将开机。



## 故障排除

当本机工作不正常时，请参阅下表。如果您遇到的问题没有列在下面，或如果下面给出的指导不起作用，关闭本机，断开交流电源线的连接，并联系距您最近的 Yamaha 经销商或服务中心。

### 一般参数

问题	原因	解决措施	参考页码
本机运行不正常。	内部微电脑因受到外部电击（例如闪电或过量静电）或电源电压较低而被冻结。	从插座断开交流电源线，然后在 30 秒钟后再次插入。	—
当按下 <b>⏻</b> （电源）（STATUS 指示灯闪烁红色），本机无法开机，或在打开电源后本机很快关机。	交流电源线未牢固地连接到墙壁交流电源插座。	将交流电源线牢固地连接到墙壁交流电源插座。	10
	内部微电脑因受到外部电击（例如闪电或过量静电）或电源电压较低而被冻结。	从插座断开交流电源线，然后在 30 秒钟后再次插入。	—
本机突然关闭。	内部温度变得过高，并且已启用过热保护电路。	请等待大约 1 小时，直到本机冷却，然后在确认有足够的通风空间且未用衣物遮盖本机后重新打开它。	11
	激活 Auto Power Standby 功能时，本机将会在下述情况下自动关闭： - 音频将从选择的输入源输出。但是，所有操作执行时间都不会达到或超过 8 小时。 - Bluetooth 或 NET 被选作输入源，但超过 20 分钟无音频输入至本机或本机未执行操作。	打开本机电源，并重新播放音源。如果未使用自动待机功能，将“Auto Power Standby”设置为“Off”。	
无声音。	输入或输出缆线连接不正确。	请正确连接缆线。	9
	没有选择适当的输入源。	用输入选择键选择适当的输入源。	8
	音量被调低。	调高音量。	—
	声音被静音。	按 <b>🔇</b> （静音）或 +/-（音量）键恢复音频输出并调节音量水平。	—
数字设备或高频设备会产生噪声。	本机的位置可能离数字设备或高频设备太近。	将设备移动到离本机较远的位置。	—

## Bluetooth

问题	原因	解决措施	参考页码
本机无法与 Bluetooth 设备配对。	Wireless 开关设置为“OFF”。	请将其设置为“AUTO”。	7
	本设备不支持 A2DP。	与支持 A2DP 的设备进行配对操作。	—
	本机和设备距离太远。	Bluetooth 设备距离本机的位置应小于 10m，并将设备与本机配对。	—
	附近有以 2.4GHz 波段输出信号的设备（例如微波炉、无线 LAN 等）。	将本机移动到距离发射无线电频率信号的设备较远的位置。	—
	连接了其他 Bluetooth 设备。	终止当前 Bluetooth 连接，然后执行与新设备的配对。	25
	Bluetooth 未被选为输入源。	将 Bluetooth 选为输入源。	8
	要与本机配对的 Bluetooth 适配器等的密码不是“0000”。	使用密码为“0000”的 Bluetooth 适配器等。	24
无法建立 Bluetooth 连接。	Wireless 开关设置为“OFF”。	请将其设置为“AUTO”。	7
	连接了其他 Bluetooth 设备。	本机无法建立多个 Bluetooth 连接。断开当前 Bluetooth 连接，并与所需设备进行连接。	25
	如果配对超过 20 台设备，则最早的配对信息将被删除。	再次进行配对。本机可以与最多 20 个 Bluetooth 设备配对以接收和传输信号。注册第 21 个设备时，最不常用的配对信息将被删除。	24
播放过程中不出声，或声音不连续。	本机与设备的 Bluetooth 连接断开。	再次执行 Bluetooth 连接操作。	24
	本机和设备距离太远。	移动 Bluetooth 设备，保证到本机的距离小于 10m。	—
	附近有以 2.4GHz 波段输出信号的设备（例如微波炉、无线 LAN 等）。	将本机移动到距离发射无线电频率信号的设备较远的位置。	—
	设备的 Bluetooth 功能关闭。	激活设备的 Bluetooth 功能。	—
	设备音量设置为最小值。	调高设备音量水平。	—

## 遥控器

问题	原因	解决措施	参考页码
遥控器不起作用和 / 或未正常工作。	距离或角度错误。	遥控器在最大为 6 m 的范围内起作用，且不能偏离前面板轴线超过 30 度。	8
	直射阳光或光照（来自逆变器型荧光灯）影响了本机的遥控器传感器。	重新放置本机。	—
	电池电力微弱。	更换所有电池。	8

问题	原因	解决措施	参考页码
网络功能不起作用。	未正确获取网络参数（IP 地址）。	在路由器上启用 DHCP 服务器功能，并在本机上将“DHCP”设置为“On”。如果需要手动配置网络参数，则请确认您正在使用的 IP 地址未被网络中的其他网络设备使用。	29
无法连接无线路由器（接入点）。	无线路由器的 MAC 地址过滤器已经启用。	如果无线路由器的 MAC 地址过滤器已启用，则无法建立连接。更改无线路由器（接入点）设置并重新尝试连接。	—
播放意外停止并且无法持续播放文件。	文件夹中包含某些无法通过本机播放的文件。	删除或移走文件夹中无法通过本机播放的文件（包括视频和隐藏文件）。	—
本机不检测 PC。	媒体共享设置不正确。	配置共享设置并将本机选择为共享音乐内容的设备。	—
	PC 上安装的某些安全软件阻止本机访问 PC。	检查 PC 上安装的安全软件的设置。	—
	本机和 PC 未在同一网络中。	请检查网络连接和路由器设置，然后将本机和 PC 连接至同一网络。	—
无法查看或播放 PC 上的文件。	本机或媒体服务器不支持这些文件。	请使用本机和媒体服务器都支持的文件格式。	35
无法播放 Internet 电台。	选择的 Internet 电台当前不可用。	无线电台可能存在网络问题，或者服务可能已停止。请稍后再尝试收听该电台，或选择其他电台。	—
	选择的 Internet 电台当前没有广播声音。	某些 Internet 电台在每天的特定时段没有广播声音。请稍后再尝试收听该电台，或选择其他电台。	—
	对网络的访问受到网络设备（如路由器）的防火墙设置的限制。	请检查网络设备的防火墙设置。Internet 电台只有在通过每个广播电台指定的端口之后才能播放。端口号因无线电台的不同而异。	—
移动设备指定的应用程序未检测到本机。	本机和移动设备未处于同一网络中。	检查网络连接和您的路由器设置，然后将本机和移动设备连接至同一网络。	—
通过网络进行的固件更新失败。	根据网络条件的不同，可能无法通过网络更新固件。	检查本机是否连接至网络，然后几分钟后重试。	28
使用 AirPlay 时 iPod 不识别本机。	本机连接至多 SSID 路由器。	对本机的访问可能会受到路由器上网络隔离功能的限制。将 iPod 连接至可以访问本机的 SSID。	—
本机无法通过无线路由器（接入点）连接至 Internet。	无线路由器（接入点）已关闭。	开启无线路由器（接入点）。	—
	本机和无线路由器（接入点）距离太远。	将本机和无线路由器（接入点）放置更近一些。	—
	本机与无线路由器（接入点）之间有障碍物。	将本机和无线路由器（接入点）移动到中间无障碍的位置。	—
未找到无线网络。	附近有以 2.4GHz 波段输出信号的设备（例如微波炉、无线 LAN 等）。	将本机移动到距离发射无线电频率信号的设备较远的位置。	—
	对网络的访问受到无线路由器（接入点）的防火墙设置的限制。	在无线路由器（接入点）上检查防火墙设置。	—

# 受支持的设备和文件格式

## 受支持的设备

### ■ DLNA

- 安装有“Windows Media Player 11”或“Windows Media Player 12”的 PC
- DLNA（版本 1.5）兼容的 NAS

### ■ AirPlay

AirPlay 可与安装有 iOS 4.3.3 或更高版本系统的 iPhone、iPad 和 iPod touch，安装有 OS X Mountain Lion 或更高版本系统的 Mac 和安装有 iTunes 10.2.2 或更高版本的 Mac 和 PC 一起工作。  
(截至 2015 年 8 月)

### ■ Bluetooth

- 本机支持 A2DP。

### ■ USB DAC

本机支持以下操作系统。

- Windows 7（32/64 位）
- Windows 8（32/64 位）
- Mac OS X 10.6.4 或更高版本



- 根据 PC 的配置或环境的不同，即使拥有上述的操作系统也可能无法运行。

## 文件格式

### ■ DLNA

格式	取样频率 (kHz)	量子化比特率 (比特)
WAV		
AIFF	最高 192kHz	16/24
FLAC		
ALAC	最高 96kHz	16/24
MP3		
WMA	最高 48kHz	16
AAC		
DSD	2.8MHz/5.6MHz	

### ■ USB DAC

格式	取样频率 (kHz)	量子化比特率 (比特)
PCM	44.1kHz/48kHz/88.2kHz/96kHz/ 176.4kHz/192kHz/352.8kHz/ 384kHz	16/24/32
DSD	2.8MHz/5.6MHz	

### ■ 数字光纤

格式	取样频率 (kHz)	量子化比特率 (比特)
S/PDIF	32kHz/44.1kHz/48kHz/64kHz/ 88.2kHz/96kHz/176.4kHz/192kHz	16/24

## 输入

- 网络  
100BASE-TX/10BASE-T x 1
- 数字输入  
USB (USB 2.0 B类) x 1  
OPTICAL x 1
- 模拟输入  
立体声迷你 (AUX IN) x 1

## 网络

- Wi-Fi 功能
  - 无线网络标准: IEEE 802.11 b/g/n
  - 广播频率带: 2.4GHz
  - 可用的安全方式: WEP、WPA2-PSK (AES)、混合模式
  - 能够通过 PIN 模式和按钮模式使用 WPS
  - 能够通过无线连接与 iOS 设备共享
  - 能够直接与移动设备连接

## Bluetooth

- Bluetooth 版本 ..... Ver2.1+EDR
- 受支持的配置文件 ..... A2DP
- 支持的编码 ..... SBC、AAC
- 无线输出 ..... Bluetooth Class 2
- 最大通信距离 ..... 10 m (无干扰)

## 音箱

- 频率访问 (-10 dB) ..... 54 Hz 至 40 kHz
- 组件
  - LF ..... 5" 圆锥形
  - HF ..... 1" 圆顶
- 分频器 ..... 2 kHz

## 放大器

- 最小 RMS 输出功率
  - (LF 1 kHz 0.01% THD, 4Ω) ..... 24 W
  - (HF 20 kHz 0.02% THD, 6Ω) ..... 20 W
  - [ 亚洲型号 ]
    - (LF 1 kHz 0.01% THD, 4Ω) ..... 20 W
    - (HF 20 kHz 0.02% THD, 6Ω) ..... 16 W
- 每通道动态功率
  - (总计) ..... 75 W
  - (LF 1 kHz 10% THD, 4Ω) ..... 45 W
  - (HF 20 kHz 10% THD, 6Ω) ..... 30 W
  - [ 亚洲型号 ]
    - (总计) ..... 65 W
    - (LF 1 kHz 10% THD, 4Ω) ..... 40 W
    - (HF 20 kHz 10% THD, 6Ω) ..... 25 W
- 输入灵敏度 / 输入阻抗  
AUX IN ..... 615 mV (-2 dBu) / 25 kΩ
- 最大输入信号  
AUX IN ..... 2.4 V
- 信噪比 (IHF-A 网络)
  - (LF 1 kHz 0 dBFS FS44.1 kHz) ..... 100 dB 或更高
  - (HF 20 kHz 0 dBFS FS44.1 kHz) ..... 100 dB 或更高
- 动态范围
  - (LF 1 kHz 0 dBFS FS44.1 kHz) ..... 100 dB 或更高
  - (HF 20 kHz 0 dBFS FS44.1 kHz) ..... 100 dB 或更高
- 残留噪音 (IHF-A 网络) ..... 40 μV
- 音质控制特性 \*
  - BASS (增益 / 衰减) ..... ±10 dB, 100 Hz
  - TREBLE (增益 / 衰减) ..... ±10 dB, 20 kHz

## 一般参数

- 电源
  - [ 美国和加拿大型号 ] ..... AC 120 V, 60 Hz
  - [ 中国型号 ] ..... AC 220 V, 50 Hz
  - [ 韩国型号 ] ..... AC 220 V, 60 Hz
  - [ 澳大利亚型号 ] ..... AC 240 V, 50 Hz
  - [ 英国和欧洲型号 ] ..... AC 230 V, 50 Hz
  - [ 亚洲型号 ] ..... AC 220-240 V, 50/60 Hz
  - [ 台湾型号 ] ..... AC 110 V, 60 Hz
- 功耗 ..... 45 W + 45 W
- 待机功耗
  - 经济待机 ..... 0.2 W
  - 网络待机 (有线) ..... 1.8 W
  - 网络待机 (Wi-Fi/Wireless Direct) ..... 2.0 W/2.0 W
- 尺寸 (宽 x 高 x 深)
  - 左 ..... 170 x 285 x 238.6 mm
  - 右 ..... 170 x 285 x 232 mm
- 重量
  - 左 ..... 6.2 kg
  - 右 ..... 5.7 kg

\* 仅能够从 MusicCast CONTROLLER 应用程序操作音质控制。

规格如有变更恕不另行通知。

# 商标

AirPlay、iPhone、iPod、iPod nano、iPod touch 和 iTunes 是 Apple Inc. 在美国和其他国家 / 地区的商标。



DLNA™ 和 DLNA CERTIFIED™ 是 Digital Living Network Alliance 的商标或注册商标。保留所有权利。未经授权，严禁使用。

## Windows™

Windows 是 Microsoft Corporation 在美国和其他国家 / 地区的注册商标。

Internet Explorer、Windows Media Audio 和 Windows Media Player 是 Microsoft Corporation 在美国和 / 或其他国家的注册商标或商标。

## Android™

Android 和 Google Play 是 Google, Inc. 的商标。



Wi-Fi CERTIFIED 徽标是 Wi-Fi Alliance 的认证标志。

Wi-Fi 受保护的设置标识符号是 Wi-Fi Alliance 的符号。

Wi-Fi、Wi-Fi Alliance、Wi-Fi CERTIFIED、Wi-Fi Protected Setup、WPA 和 WPA2 是 Wi-Fi Alliance 的商标或注册商标。



Bluetooth® 文字标记和徽标是 Bluetooth SIG, Inc. 所有并注册的商标，Yamaha Corporation 的所有此类标记的使用均已获得授权。

## Bluetooth protocol stack (Blue SDK)

版权 1999-2014 OpenSynergy GmbH

保留所有权利。保留所有未发布的权利。

## 有关 GPL 的解释

本产品在某些部分中使用 GPL/LGPL 开源软件。您只有获取、复制、修改和重新分发本开源软件的权利。有关 GPL/LGPL 开源软件的详情，以及如何获取它和 GPL/LGPL 授权许可的信息，请访问 Yamaha Corporation 网站 (<http://download.yamaha.com/sourcecodes/musiccast/>)。



MusicCast 是 Yamaha Corporation 的商标或注册商标。

# 주의 : 본 기기를 조작하기 전에 읽어 주십시오 .

- 1 최고의 성능을 위하여 본 설명서를 주의깊게 읽어 보십시오 . 본 설명서를 안전한 곳에 보관하고 나중에 참고하십시오 .
- 2 서늘하고 건조하며 청결한 곳에 본 기기를 설치하고, 직사광선, 발열기구, 진동, 먼지, 습기를 멀리하고 추운 곳에 두지 마십시오 . 환기가 잘 되게 하려면 다음과 같이 최소한의 여유를 두십시오 .  
위쪽 : 30 cm, 뒤쪽 : 30 cm
- 3 엉덩거리는 소리를 방지하려면 다른 전자 제품, 모터 또는 변압기에서 본 기기를 멀리 떨어뜨려 설치하십시오 .
- 4 본 기기 내부의 결로 현상을 방지하려면 낮은 온도에서 높은 온도로 온도가 급격하게 변하는 곳에 본 기기를 노출시키거나 습도가 높은 환경 ( 예, 가습기가 있는 룸 ) 에 본 기기를 설치하지 마십시오 . 화재가 발생하거나, 기기가 손상되거나, 사용자가 감전되거나 부상당할 수도 있습니다 .
- 5 이물질이 본 기기에 떨어질 수 있는 곳, 또는 액체가 떨어지거나 흐를 수 있는 곳에 본 기기를 설치하지 마십시오 . 본 기기위에 다음과 같은 물체를 올려놓지 마십시오 :  
- 다른 기기 . 본 기기의 표면이 손상되거나 변색될 수도 있습니다 .  
- 연소되는 물체 ( 예, 초 ) . 화재가 발생하거나 본 기기가 손상되거나 사용자가 부상당할 수도 있습니다 .  
- 액체가 담긴 용기 . 용기가 넘어져 사용자가 감전되거나 본 기기가 손상될 수도 있습니다 .
- 6 열 복사가 방해되지 않도록 신문, 책상보 및 커튼 등으로 본 기기를 덮지 마십시오 . 본 기기의 내부 온도가 높아지면 화재가 발생하거나 본 기기가 손상되거나 사용자가 부상당할 수도 있습니다 .
- 7 모든 연결이 완료될 때까지 본 기기의 플러그를 연결하지 마십시오 .
- 8 본 기기를 뒤집어서 조작하지 마십시오 . 본 기기가 과열되어 손상될 수도 있습니다 .
- 9 스위치, 노브 또는 코드에 강한 압력을 가하지 마십시오 .
- 10 전원 케이블을 콘센트에서 분리하는 경우, 항상 플러그를 잡고 케이블을 잡아 당기지 마십시오 .
- 11 화학 솔벤트로 본 기기를 닦지 마십시오 . 표면의 마무리가 훼손될 수도 있습니다 . 깨끗하고 마른 헝겊을 사용하십시오 .
- 12 반드시 본 기기에 지정된 전압만을 사용하십시오 . 지정된 전압 이외의 전압을 사용하는 것은 매우 위험하며 화재가 발생하거나 본 기기가 손상되거나 사용자가 부상당할 수도 있습니다 . 지정된 전압 이외의 전압을 사용하여 발생한 손상에 대해서 Yamaha 는 어떠한 책임도 지지 않습니다 .
- 13 번개에 의한 손상을 방지하려면 비우시 전원 케이블을 콘센트에서 분리하십시오 .
- 14 본 기기를 개조하거나 수리하지 마십시오 . 서비스가 필요한 때에는 공인 Yamaha 정비사에게 의뢰하십시오 . 어떤 이유든지 절대로 캐비닛을 열지 마십시오 .
- 15 오랜 기간 동안 본 기기를 사용하지 않는 경우 ( 예, 휴가 ), 전원을 콘센트에서 분리하십시오 .
- 16 본 기기의 고장을 결정하기 전에 일반 조작 에러의 “ 문제 해결 ” 장을 반드시 읽어 보십시오 .
- 17 본 기기를 옮기기 전에 ㉠ 를 눌러 시스템의 전원을 끈 다음 AC 전원 플러그를 콘센트에서 분리하십시오 .
- 18 주변 온도가 급격히 변하는 경우, 결로 현상이 발생합니다 . 전원 케이블을 콘센트에서 분리한 후 본 기기를 뒹니다 .
- 19 본 기기를 장시간 사용하는 경우, 기기가 과열될 수도 있습니다 . 시스템을 끄고 기기를 식히십시오 .
- 20 기기를 설치할 때 벽면 콘센트에 쉽게 접근할 수 있도록하여 주십시오 .
- 21 건전지를 직사광선, 불꽃 등과 같이 과도한 화기에 노출시키지 마십시오 . 배터리를 폐기할 때에는 해당 지역의 규정을 따르십시오 .
- 22 이어폰과 헤드폰의 너무 높은 음압으로 인해 청력에 이상이 생길 수 있습니다 .

## 경고

화재 및 감전의 위험을 줄이기 위해 본체를 비나 습기 등에 노출시키지 마십시오 .

본 기기가 콘센트에 연결되어 있으면 ㉠ 으로 본 기기의 자체 전원을 끄더라도 전원이 차단되지 않습니다 . 이를 대기 모드라 합니다 . 이 상태에서 본 기기는 아주 적은 양의 전원을 소모하도록 설계되어 있습니다 .

전파가 전자 의료 기기에 영향을 미칠 수 있습니다 . 본 기기를 의료 기기 주변이나 의료 시설 내부에서 사용하지 마십시오 .

심장 박동 조절 장치나 심장 소생기를 착용한 사람으로부터 22 cm 내에서 본 기기를 사용하지 마십시오 .

본 기기를 CRT 방식 ( 브라운관 ) TV 와 너무 가까운 곳에 놓으면 화면 색상이 나빠질 수도 있습니다 . 그런 경우에는 본 기기를 TV 에서 먼 곳으로 옮기십시오 .

## ■ 리모컨 및 건전지 참고 사항

- 리모컨에 물이나 액체류를 흘리지 마십시오 .
- 리모컨을 떨어뜨리지 마십시오 .
- 다음과 같은 조건에서 리모컨을 방지하거나 보관하지 마십시오 :  
- 욕조 근처 등의 습기가 많은 장소  
- 히터나 난로 근처 등의 온도가 높은 장소  
- 온도가 매우 낮은 장소  
- 먼지가 많은 장소
- 극성 표시 ( + 및 - ) 대로 건전지를 끼우십시오 .
- 리모컨 작동 범위가 좁아지는 경우 모든 건전지를 교체하십시오 .
- 건전지가 모두 소모된 경우 즉시 리모컨에서 건전지를 빼내서 폭발이나 산성 물질의 누출을 방지해야 합니다 .
- 건전지에서 누출이 발견된 경우 해당 건전지를 즉시 폐기하여 누출된 물질과 접촉되지 않게 하십시오 . 피부, 눈, 또는 입 부위에 누출된 물질이 접촉된 경우에는 즉시 행군 후 의사에게 문의하십시오 . 새 건전지를 끼우기 전에 건전지함을 깨끗이 청소하십시오 .
- 새 건전지와 오래된 건전지를 함께 사용하지 마십시오 . 이 경우 새 건전지의 수명이 단축되거나 오래된 건전지의 누출이 발생할 수 있습니다 .
- 서로 다른 유형의 건전지 ( 알카라인 건전지와 망간 건전지 ) 를 함께 사용하지 마십시오 . 이들 서로 다른 유형의 건전지는 모양과 색상이 같을 수 있으므로 포장 문구를 주의 깊게 읽어서 확인하십시오 .
- 새 건전지를 삽입하기 전에 건전지함을 깨끗이 닦으십시오 .
- 건전지는 어린이의 손이 닿지 않는 곳에 보관하십시오 . 어린이가 건전지를 입에 넣으면 위험을 초래할 수 있습니다 .
- 건전지가 오래된 경우 리모컨의 효과적인 작동 범위가 현저하게 줄어듭니다 . 이 경우 오래된 건전지를 즉시 새 건전지로 교체하십시오 .
- 본 기기를 장기간 사용하지 않는 경우에는 장치에서 건전지를 빼십시오 . 그렇지 않으면 건전지가 소진되어 건전지 액이 누출됨으로써 본 기기를 손상시킬 수 있습니다 .
- 건전지를 가정용 일반 쓰레기와 함께 폐기하지 마십시오 . 현지 규정에 따라 건전지를 폐기하십시오 .

## ■ Bluetooth

Bluetooth는 약 10 m 이내의 거리에서 장치 간의 무선 통신을 위한 기술로, 라이선스 없이 사용할 수 있는 2.4 GHz 주파수 대역을 사용합니다.

### ■ Bluetooth 통신 처리

- Bluetooth 호환 장치에서 사용되는 2.4 GHz 대역은 다양한 유형의 장치가 공유하는 무선 대역입니다. Bluetooth 호환 장치는 동일한 무선 대역을 사용하는 다른 컴포넌트에 미치는 영향을 최소화하는 기술을 사용하지만 이러한 영향으로 인해 통신 속도와 거리가 줄어들고 경우에 따라 통신을 가로채기가 일어날 수 있습니다.
- 신호 전송 속도와 통신 가능한 거리는 통신하는 장치 간의 거리, 장애물의 존재 여부, 전파 상태 및 장치 유형에 따라 다릅니다.
- Yamaha는 본 기기와 장치 간의 모든 무선 연결이 Bluetooth 기능과 호환됨을 보장하지 않습니다.

이 기기는 가정용 (B 급) 전자파적합기기로서 주로 가정에서 사용하는 것을 목적으로 하며, 모든 지역에서 사용할 수 있습니다.

해당 무선설비는 전파혼신 가능성이 있으므로 인명안전과 관련된 서비스는 할 수 없습니다.



제공 액세스서리 .....	4
<b>특징</b> .....	<b>5</b>
<b>이 기기로 수행할 수 있는 작업</b> .....	<b>5</b>
유용한 앱 익히기 (MusicCast CONTROLLER) .....	5
본 기기에서 재생할 수 있는 음원 .....	5
<b>각부 명칭</b> .....	<b>6</b>
전면 패널 .....	6
후면 패널 .....	7
리모컨 .....	8
<b>준비</b> .....	<b>9</b>
<b>준비</b> .....	<b>9</b>
1 좌우측 스피커 연결 .....	9
2 재생 장치 연결 .....	9
3 네트워크 케이블 연결 .....	10
4 무선 안테나 준비 .....	10
5 전원 케이블 연결 .....	10
6 스피커 배치 .....	11
주전원 켜기 .....	11
<b>네트워크 연결</b> .....	<b>12</b>
MusicCast CONTROLLER 와 연결 .....	12
MusicCast CONTROLLER 없이 연결 .....	14
<b>재생</b> .....	<b>18</b>
<b>미디어 서버 (PC/NAS) 에 저장된 음악 재생</b> .....	<b>18</b>
음악 파일의 미디어 공유 설정 .....	18
PC 음악 콘텐츠 재생 .....	19
<b>모바일 기기에서 음악 재생 (Music Play)</b> .....	<b>20</b>
모바일 기기 음악 콘텐츠 재생 .....	20
<b>인터넷 라디오 듣기</b> .....	<b>21</b>
인터넷 라디오 방송국 선택 .....	21
즐겨 듣는 인터넷 라디오 방송국 등록 (bookmarks) .....	21
<b>재생중인 곡 / 방송국 등록 (선국 기능)</b> .....	<b>22</b>
리모컨으로 곡 / 방송국 등록 .....	22
리모컨으로 등록된 곡 / 방송국 재호출 .....	22
<b>네트워크 (AirPlay) 를 통해서 iPod/iTunes 음악 재생</b> .....	<b>23</b>
iPod/iTunes 음악 콘텐츠 재생 .....	23
<b>Bluetooth 를 통해서 음악 재생</b> .....	<b>24</b>
Bluetooth 장치와 기기 등록 ( 페어링 ) .....	24
기기에서 Bluetooth 장치의 오디오 재생 .....	25
Bluetooth 연결 분리 .....	25
<b>PC(USB DAC) 에서 음악 재생</b> .....	<b>26</b>
전용 드라이버 설치 (Windows 에만 해당) .....	26
PC 에서 음악 재생 .....	26
<b>재생 장치에서 전송된 음악 듣기</b> .....	<b>27</b>
광학 디지털 오디오 출력이 있는 장치로부터의 재생 .....	27
아날로그 오디오 출력이 있는 장치로부터의 재생 .....	27

<b>구성</b> .....	<b>28</b>
<b>네트워크를 통한 기기의 펌웨어 업데이트</b> .....	<b>28</b>
MusicCast CONTROLLER 로 업데이트 .....	28
본 기기로부터 업데이트 .....	28
<b>웹 브라우저로 기기 설정</b> .....	<b>29</b>
Windows 로 설정 ( 특정 웹 브라우저 사용 ) .....	29
Mac 운영체제로 설정 .....	29
설정 표시 / 변경 .....	30
<b>기본 설정 복원</b> .....	<b>31</b>
기본 설정 복원 ( 공장 출하 상태로 리셋 ) .....	31
기본 네트워크 설정 복원 .....	31
<b>부록</b> .....	<b>32</b>
<b>문제 해결</b> .....	<b>32</b>
일반사항 .....	32
Bluetooth .....	33
리모컨 .....	33
네트워크 .....	34
<b>지원되는 장치 및 파일 형식</b> .....	<b>35</b>
지원되는 장치 .....	35
파일 형식 .....	35
<b>제품 사양</b> .....	<b>36</b>
<b>상표</b> .....	<b>37</b>

# 제공 액세서리

본 제품에 다음과 같은 부속품들이 모두 포함되어 있는지 확인하십시오.

□ 리모컨

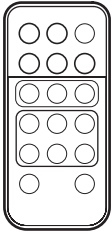

□ 전원 케이블 x 2

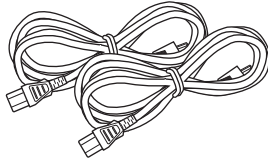

□ MusicCast 설정 설명서



□ 밸런스 케이블  
(3 m) x 1

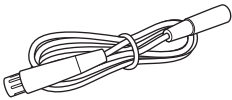

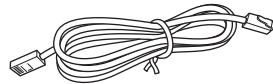

□ STP 네트워크 케이블 (CAT-5 스트레이트 케이블)  
(스피커 연결용)  
(3 m) x 1

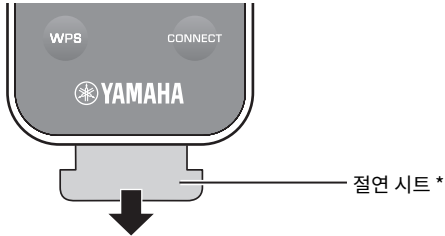

\* 사용하기 전에 리모컨의 절연 시트를 제거하십시오.



## 본 설명서에 대하여

- 본 설명서에서는 iOS 및 Android 모바일 기기를 모두 “모바일 기기”라 지칭합니다. 필요한 경우 구체적인 모바일 기기 유형이 설명에 적시되어 있습니다.
-  본 장치의 사용 및 기능 제한에 대한 주의 사항을 나타냅니다.
-  배터리 사용에 대한 보충 설명을 나타냅니다.
- 모바일 기기용 전용 “MusicCast CONTROLLER” 앱의 개선된 기능성을 제공하는 업데이트가 사전 공지 없이 이용가능하게 될 수 있습니다.

# 이 기기로 수행할 수 있는 작업

## 유용한 앱 익히기 (MusicCast CONTROLLER)

무료 전용 MusicCast CONTROLLER 앱을 모바일 기기에 설치하여 기기를 조작 및 프로그램하거나, 본 기기를 통해 스트리밍 서비스를 재생할 수 있습니다. 자세한 내용은 App Store 또는 Google Play 에서 “MusicCast CONTROLLER” 를 검색해 주십시오.

- !**
- “MusicCast CONTROLLER” 는 다음과 같은 모바일 기기를 지원합니다.
    - iOS 버전 7.1 이상
    - Android 버전 4.1 이상

### MusicCast CONTROLLER 의 기능

다양한 콘텐츠와 스트리밍 서비스를 재생할 수 있습니다.

- 컴퓨터 ( 서버 ) 에 저장된 곡 재생
- 모바일 기기에 저장된 음악 재생 (Music Play)
- 인터넷 라디오 방송국 선택
- 스트리밍 서비스의 음악 재생
- 본 기기와 다른 Yamaha MusicCast 지원 기기 간에 오디오 전송 및 수신
- 입력 음원을 선택해서 볼륨을 조정하거나 음소거
- 톤 및 L/R 밸런스 조정 , 그리고 슬립 타이머 설정

자세한 내용은 MusicCast 설정 설명서를 참조하십시오.

## 본 기기에서 재생할 수 있는 음원

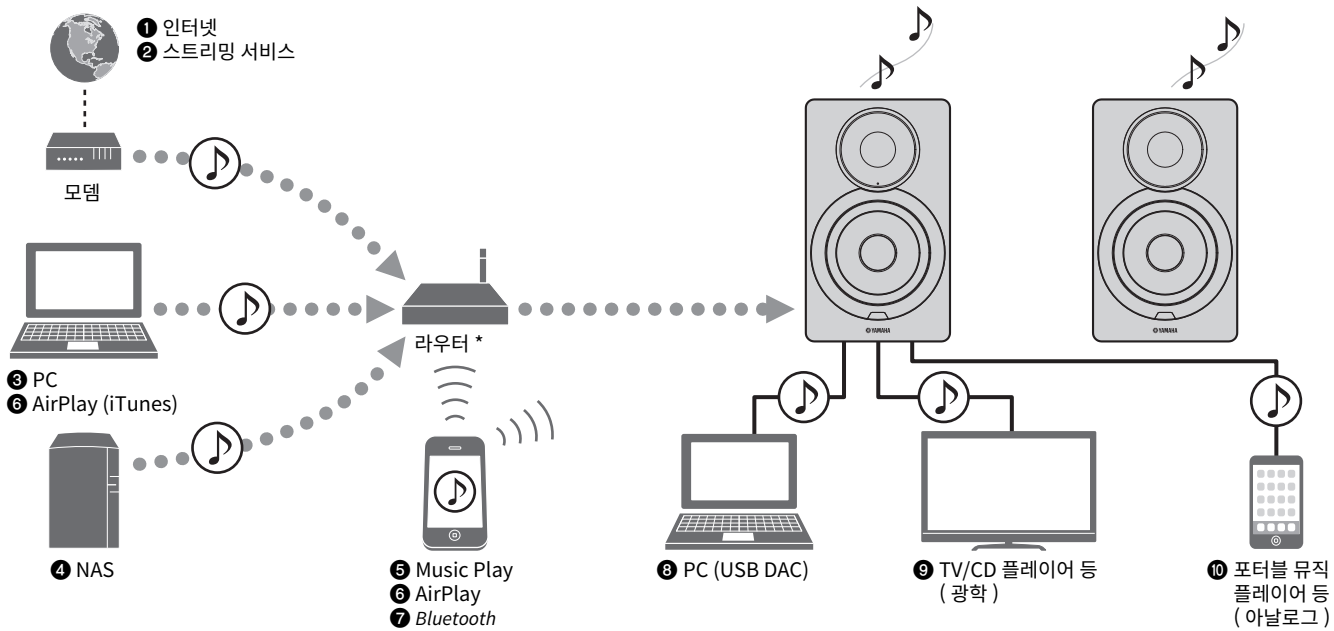

\* 모바일 기기를 사용할 때에는 시판되는 무선 라우터 (AP) 가 필요합니다.

- |  |  |
|--|--|
| <ul style="list-style-type: none"> <li>① 인터넷 라디오 재생 (p.21)</li> <li>② 스트리밍 서비스 재생 ( 각 서비스에 대한 보충설명 참조 .)</li> <li>③ PC 에 저장된 음악 파일 재생 (p.18)</li> <li>④ NAS 에 저장된 음악 파일 재생 (p.18)</li> <li>⑤ 모바일 기기에서 음악 재생 (Music Play) (p.20)</li> </ul> | <ul style="list-style-type: none"> <li>⑥ AirPlay 내장 iPod/iTunes 에 저장된 음악 파일 재생 (p.23)</li> <li>⑦ Bluetooth 장치 (p.24) 로부터 오디오 콘텐츠 재생</li> <li>⑧ PC 에서 오디오 재생 (p.26)</li> <li>⑨ 디지털 오디오 재생 (p.27)</li> <li>⑩ 아날로그 오디오 재생 (p.27)</li> </ul> |
|--|--|

- !**
- 모든 오디오 음원으로부터 재생하기 위해서는 모바일 기기용 전용 “MusicCast CONTROLLER” 앱이 설치된 모바일 기기가 필요합니다.

## 전면 패널

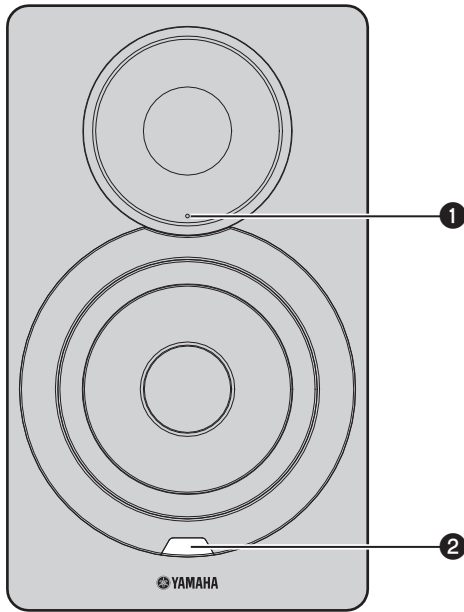

### ① 상태 표시등 (좌측 스피커에만 해당)

색상 및 점등 또는 점멸하는 상태에 따라 선택한 입력 음원 및 기기 상태를 나타냅니다. 자세한 내용은 본 설명서 후반부의 “상태 표시등의 조건 표”를 참조해 주십시오.

주황색	대기
황색	네트워크 대기
녹색	네트워크 입력 선택 또는 네트워크 연결 설정
분홍색	AirPlay 입력 선택 또는 iOS 기기 연결에 대한 대기
파란색	Bluetooth 입력
하늘색	USB 입력
자주색	광학 디지털 입력
백색	AUX 입력 선택 또는 펌웨어 업데이트
적색	에러 발생



- 주전원을 켜 때에 네트워크 연결이 설정되지 않은 경우, 표시등이 분홍색으로 점멸하며, 기기가 자동으로 iOS 기기 (iPhone 또는 iPod touch) 를 검색합니다. iOS 기기와의 네트워크 연결에 관한 자세한 내용은 “iOS 기기 설정 공유” (p.15) 를 참조하십시오.

### ② 리모컨 센서 (좌측 스피커 전용)

리모컨의 적외선 신호를 수신합니다 (p.8).



- 같은 실내에서 여러대의 기기를 사용하는 경우에는 웹 브라우저로 리모컨 신호의 수신을 무효로 하면 다른 리모컨으로부터의 간섭을 방지할 수 있습니다 (p.29).

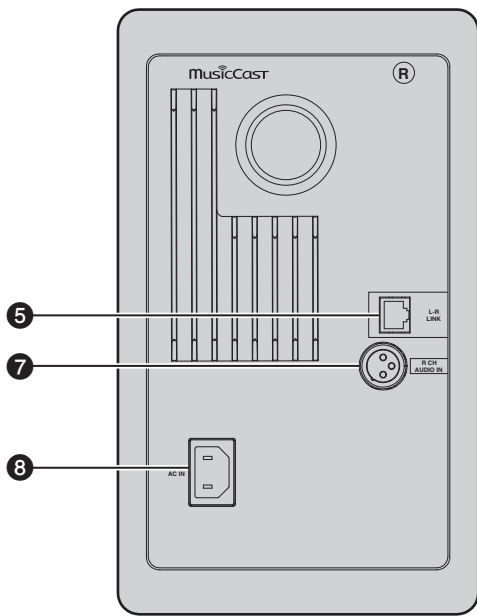

우측 스피커

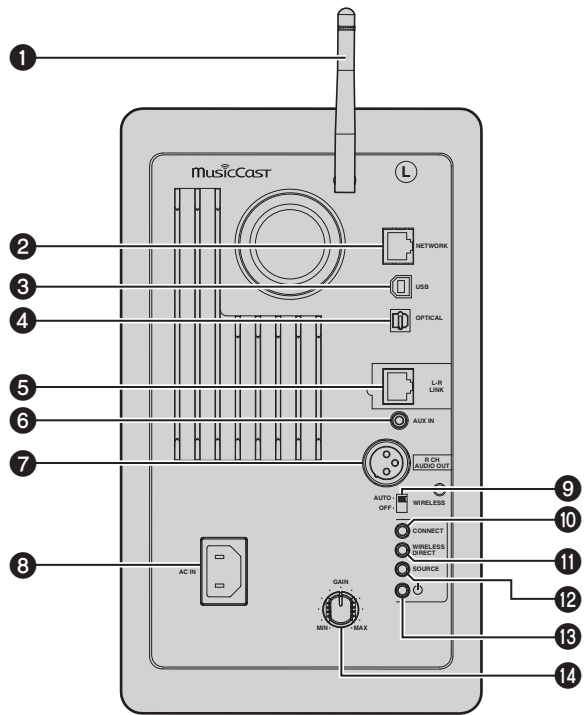

좌측 스피커

**1 무선 안테나**

네트워크 기기 및 Bluetooth 장치에 무선으로 연결하는 데 사용합니다 (p.10).

**2 NETWORK 잭**

네트워크 케이블로 네트워크에 연결하는 데 사용합니다 (p.10).

**3 USB 잭**

USB 케이블로 PC 에 연결하는 데 사용합니다 (p.26).

**4 OPTICAL 잭**

광학 디지털 출력이 내장된 오디오 컴포넌트에 연결하는 데 사용합니다 (p.27).

**5 L-R LINK 잭**

부속된 네트워크 케이블로 우측 스피커에 제어 정보를 전송하는 데 사용합니다 (p.9).

**6 AUX IN 잭**

스테레오 미니 플러그 케이블로 아날로그 출력이 내장된 오디오 컴포넌트를 연결하는 데 사용합니다 (p.27).

**7 R CH AUDIO OUT 잭 / R CH AUDIO IN 잭**

부속된 밸런스 케이블로 우측 스피커에 오디오를 전송하는 데 사용합니다 (p.9).

**8 AC IN 잭**

제공된 전원 케이블을 연결하는 데 사용됩니다 (p.10).

**9 WIRELESS 스위치**

무선 통신 ( 무선 연결 및 Bluetooth ) 을 유효 / 무효로 합니다 .

AUTO	무선 통신을 유효로 합니다 .
OFF	무선 통신을 무효로 합니다 . 유선 연결을 해서 네트워크에 연결합니다 .



• 기기의 전원이 켜진 때에는 무선 연결이 대기 모드로 됩니다 . 무선 연결을 사용하지 않는 경우에는 WIRELESS 스위치를 “OFF” 로 설정하십시오 .

**10 CONNECT**

모바일 기기용 전용 MusicCast CONTROLLER 앱을 사용하여 기기를 조작할 수 있게 합니다 (p.12).

**11 WIRELESS DIRECT**

모바일 기기 또는 Wi-Fi 사용 가능 PC 와 직접 무선 연결합니다 (p.17).

**12 SOURCE**

입력 음원을 선택합니다 . 이 버튼 스위치를 누를 때마다 입력 음원을 변환합니다 . 선택한 입력 음원은 상태 표시등 또는 전면 패널에 표시됩니다 (p.6).

**13 ( 전원 ) 스위치**

주전원을 켜거나 끕니다 .

**14 GAIN 손잡이**

스피커가 출력할 수 있는 최대 볼륨을 설정합니다 . 재생 장치에 따라 최대 볼륨을 조정합니다 .



• 최대 볼륨을 조정할 때에는 재생 장치에서 최대 볼륨으로 오디오를 재생한 후에 GAIN 손잡이를 조정해서 원하는 볼륨으로 재생하십시오 .

# 리모컨

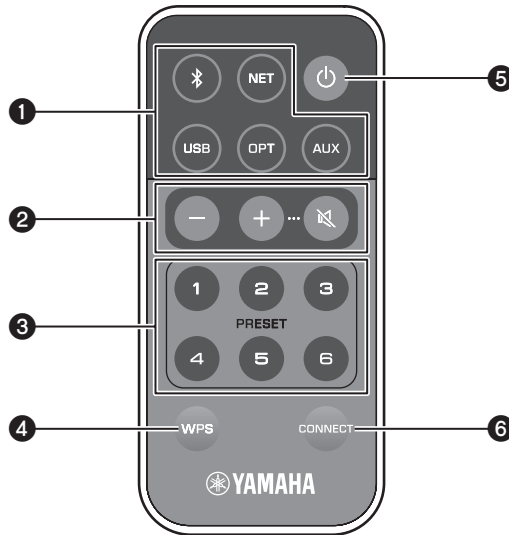

## 1 입력 음원 선택 버튼

재생할 입력 음원을 선택합니다. 선택한 입력 음원은 상태 표시등 또는 전면 패널에 표시됩니다 (p.6).

(Bluetooth)	Bluetooth 입력
NET	네트워크 입력
USB	USB 잭
OPT	OPTICAL 잭
AUX	AUX 잭



- 네트워크 콘텐츠를 선택하려면, 모바일 기기용 전용 “MusicCast CONTROLLER” 앱을 사용하십시오. NET을 누른 경우, 이전에 재생된 네트워크 콘텐츠가 재생됩니다.

## 2 볼륨 조정 버튼

+/-	재생을 위한 볼륨을 조정합니다.
(음소거)	스피커 출력을 음소거합니다.



- 최대 볼륨을 설정하려면 후면 패널의 GAIN 손잡이를 조정해 주십시오 (p.7).

## 3 PRESET

본 기기에 PC/NAS 앨범 또는 곡, 인터넷 라디오 방송국 및 스트리밍 방송국을 등록(선국)합니다. 곡/방송국을 등록한 후에는 이 버튼을 누르기만 하면 재생할 수 있습니다 (p.22).

## 4 WPS

네트워크에 무선 연결을 설정합니다 (p.16).



- WPS를 이용해서 네트워크에 연결하기 위해서는 WPS 기능이 내장된 라우터 (또는 AP)가 필요합니다.

## 5 (전원)

본 장치를 켜거나 끕니다 (대기 모드).



- 주전원을 켜거나 끄려면 후면 패널의 (전원) 스위치를 사용하십시오 (p.7).

## 6 CONNECT

모바일 기기용 전용 MusicCast CONTROLLER 앱을 사용하여 기기를 조작할 수 있게 합니다 (p.12).

## 리모컨으로 조작하기

좌측 스피커의 리모컨 센서로 리모컨을 향하게 해서 사용합니다.

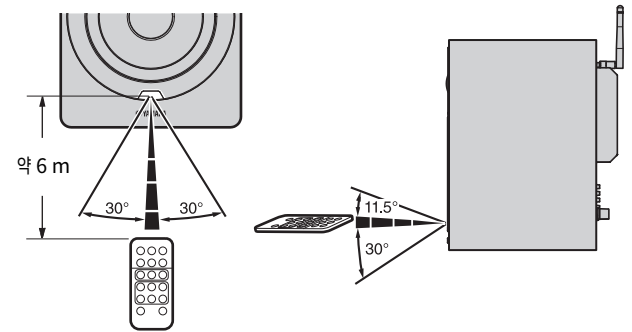

## 배터리 교체

- 배터리의 “+” 표시를 확인하고 올바른 방향으로 삽입합니다.
- 해제 탭을 A 방향으로 누른 상태로 배터리 홀더를 B 방향으로 밀습니다.

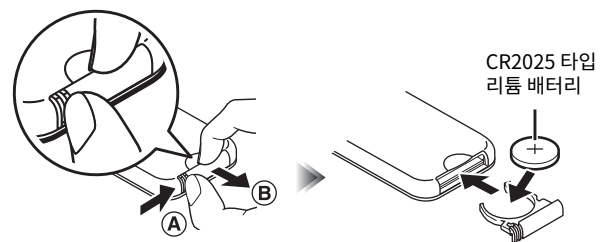

## 1 좌우측 스피커 연결

부속된 케이블을 사용해서 좌우측 스피커를 연결합니다.

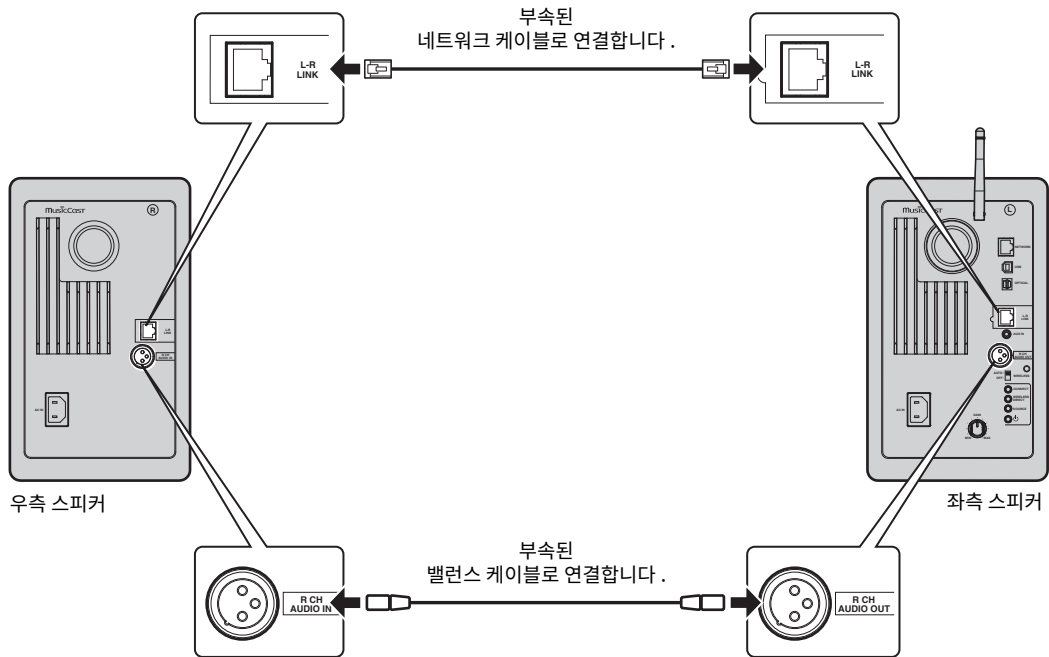

- 좌우측 스피커가 연결되지 않은 경우에는 기능하지 않습니다.
- 부속된 케이블 이외의 것은 사용하지 마십시오.

## 2 재생 장치 연결

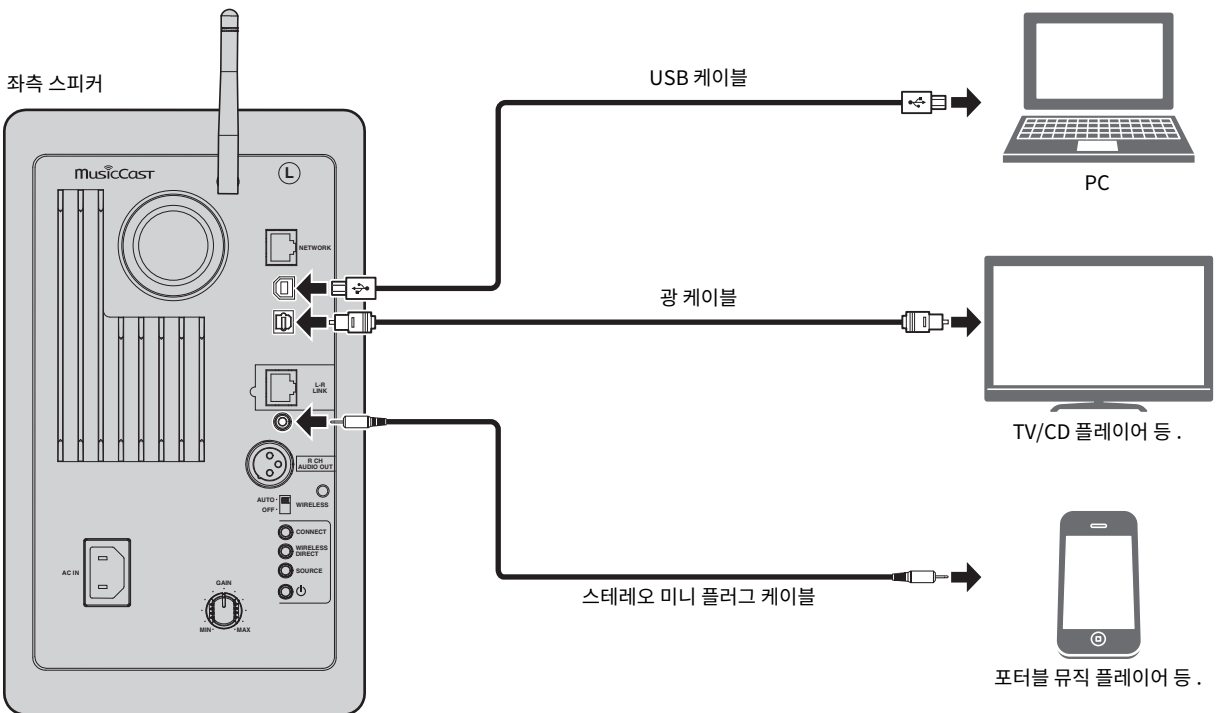

### 3 네트워크 케이블 연결

시판되는 STP 네트워크 케이블 (CAT-5 이상의 스트레이트 케이블) 로 라우터에 기기를 연결합니다 .

네트워크 환경에 따라 유선 네트워크 연결을 사용할 것인지, 무선 네트워크 연결을 사용할 것인지 여부를 선택합니다. 자세한 내용은 “네트워크 연결” (p.12) 을 참조하십시오 .

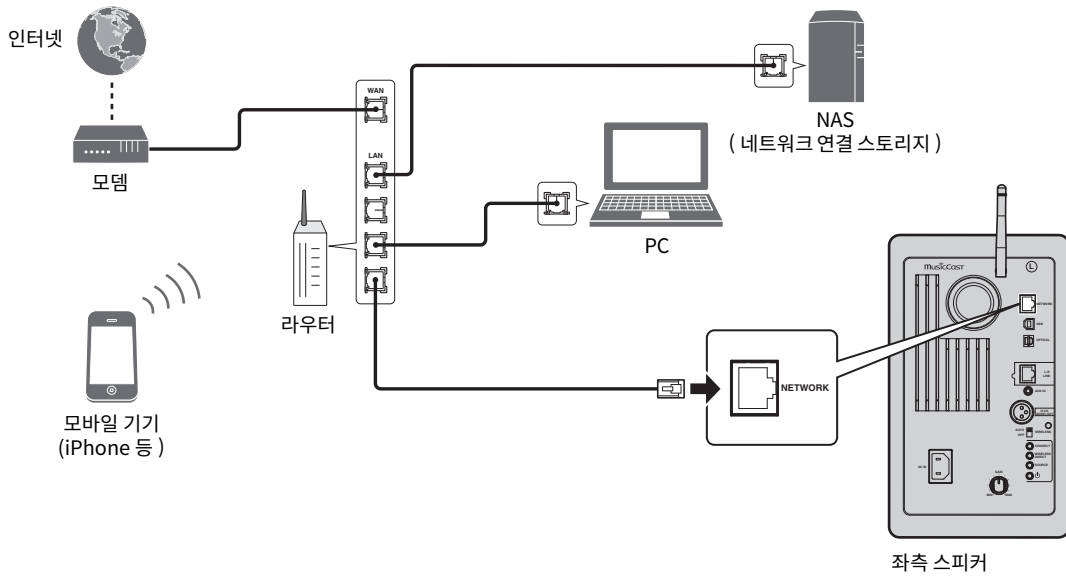

### 4 무선 안테나 준비

좌측 스피커 뒷면의 무선 안테나를 올립니다 .

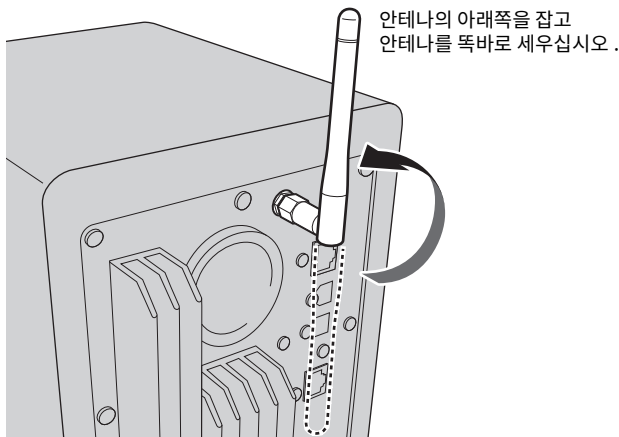

- 안테나에 과도한 힘을 가하지 마십시오 . 안테나가 손상될 수 있습니다 .
- 안테나가 움직이는 방향을 확인하고 적절한 방향으로 기울이십시오 .
- 안테나를 기기에서 분리하지 마십시오 .

### 5 전원 케이블 연결

부속된 전원 케이블을 후면 패널의 AC IN 잭에 연결한 후, 전원 플러그를 AC 벽면 콘센트에 삽입해 주십시오 .

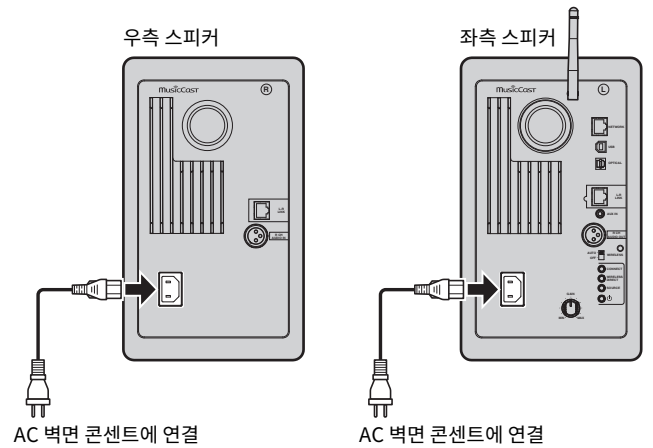



## 6 스피커 배치

- 단단하고 안정된 곳에 각 스피커를 배치해 주십시오.
- TV 에 연결할 때에는 TV 의 좌우측에 스피커를 배치하십시오.
- 전면 패널을 청취자쪽으로 약간 각지게 함으로써 이상적인 스테레오 효과를 얻을 수 있습니다.

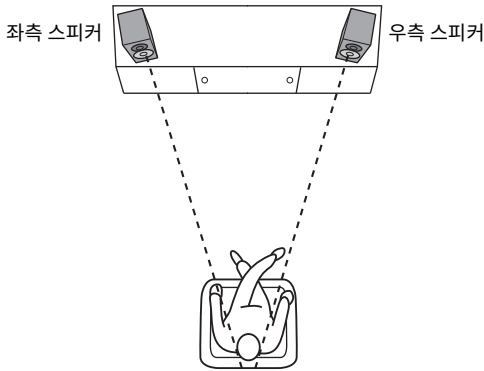

- CRT TV 근처에서 사용하는 경우, 번색되거나 노이즈가 발생하는 경우에는 TV로부터 떨어진 곳에 스피커를 배치하십시오.

## 주전원 켜기

모든 케이블을 연결한 후에 후면 패널의  ( 전원 ) 스위치를 눌러서 기기의 주전원을 켭니다.



- 주전원을 켤 때에 네트워크 연결이 설정되지 않은 경우, 표시등이 분홍색으로 점멸하며, 기기가 자동으로 iOS 기기 (iPhone 또는 iPod touch) 를 검색합니다. iOS 기기와의 네트워크 연결에 관한 자세한 내용은 “iOS 기기 설정 공유” (p.15) 를 참조하십시오.

좌측 스피커 ( 후면 패널 )

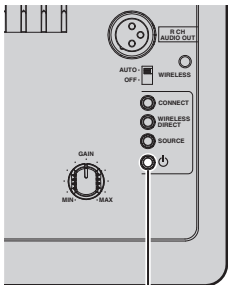

 ( 전원 ) 스위치

좌측 스피커 ( 전면 패널 )

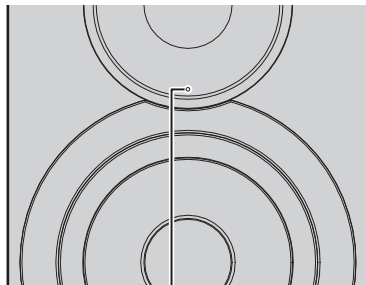

분홍색

기기용 주전원이 켜진 후에 리모컨의  ( 전원 ) 를 사용해서 기기의 전원을 켜거나 대기 모드로 변환할 수 있습니다.

MusicCast CONTROLLER 로 기기의 전원을 켜거나 끄려면, 기기가 대기 모드 ( 네트워크 대기 ) 인 경우라도 네트워크 기능이 유효로 되어 있어야 합니다.

네트워크 대기에 관한 자세한 내용은 다음 섹션을 참조하십시오.

## ■ 네트워크 대기

기기가 대기 모드 ( 네트워크 대기 ) 인 경우라도 네트워크 기능을 유효로 할 수 있습니다.

네트워크 대기가 꺼진 경우에는 최소의 대기 전원 ( 에코 대기 ) 을 이용해서 기기를 대기 모드로 할 수 있습니다.

PC 의 웹 브라우저를 사용해서 네트워크 대기 설정을 변경하십시오 ( p.29 ).



- 기본 설정으로 네트워크 대기는 “On” 으로 설정되어 있습니다. 네트워크 대기 모드인 동안 8 시간 동안 네트워크로부터 기기를 분리한 때에 “Auto” 로 설정하면 에코 대기 모드로 변환됩니다.

## ■ 자동 전원 대기

조작을 하지 않거나 아무 것도 재생되지 않는 경우, 기기가 자동으로 대기 모드 ( 자동 전원 대기 ) 로 됩니다.

MusicCast CONTROLLER 를 사용해서 자동 전원 대기 설정을 변경할 수 있습니다.

### 조작을 하지 않는 경우의 대기 시간

모든 입력 :	8 시간
---------	------

### 재생되지 않는 경우의 대기 시간

네트워크, Bluetooth 및 USB :	20 분
-------------------------	------

기본 설정 : Off

# 네트워크 연결



- 일부 PC에 설치된 보안 소프트웨어 또는 네트워크 장치(라우터 등)의 방화벽 설정이 네트워크 장치 또는 인터넷에 기기가 액세스하는 것을 차단할 수 있습니다. 그런 경우에는 보안 소프트웨어 또는 방화벽 설정을 적절하게 구성해 주십시오.
- 라우터에서 MAC 주소 필터가 유효로 된 경우에는 연결할 수 없습니다. 라우터 설정을 확인해 주십시오.
- 각 서버는 기기와 같은 서브넷에 연결되어야 합니다.
- 인터넷을 통해서 서비스를 이용하려면 브로드밴드 연결을 할 것을 강력히 권장합니다.

## MusicCast CONTROLLER 와 연결

전용 MusicCast CONTROLLER 앱이 설치된 모바일 기기를 사용하기 위해서는 MusicCast CONTROLLER 화면의 지시에 따라서 네트워크 설정을 지정해 주십시오.

네트워크를 통해서 고해상도 오디오 음원을 재생하는 경우에는 안정된 재생을 위해 유선 라우터로 연결할 것을 권장합니다.



- “MusicCast CONTROLLER” 앱이 사전에 무선 라우터(AP)에 설치된 모바일 기기를 연결합니다.
- 본 기기가 인터넷에 연결되지 않는 경우에는 인터넷 라디오 등과 같은 스트리밍 서비스를 이용할 수 없습니다. 스트리밍 서비스를 이용하려면, 유선 라우터 또는 무선 라우터 (AP) 로 인터넷에 기기를 연결해 주십시오.

### 1 네트워크 연결 방법(유선 또는 무선)에 따라 설정을 합니다.

**케이블을 사용해서 네트워크에 연결하는 경우 :**

기기가 케이블로 라우터에 연결된 것을 확인해 주십시오.

**무선으로 네트워크에 연결하는 경우 :**

이미 유선으로 연결된 경우에는 기기에서 네트워크 케이블을 분리해 주십시오.

### 2 후면 패널의 WIRELESS 스위치를 “AUTO” 로 설정합니다.

좌측 스피커 (후면 패널)

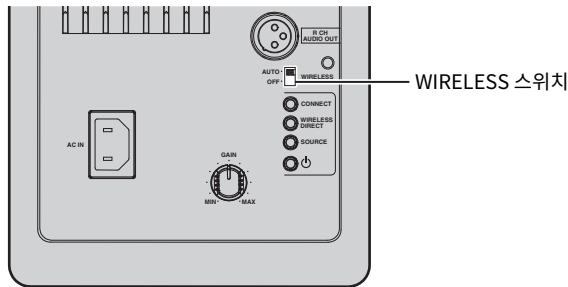

### 3 모바일 기기에서 MusicCast CONTROLLER 앱을 기동한 후, “설정” 을 터치해 주십시오.

다른 MusicCast 호환 장치를 네트워크에 이미 연결한 경우에는 “설정” 을 터치한 후에 “새장치 추가” 를 터치해 주십시오.

### 4 MusicCast CONTROLLER 화면의 절차에 따라서 기기의 전원을 켭니다.

연결을 설정하는 동안에는 전면 패널의 상태 표시등이 녹색으로 점멸합니다.

좌측 스피커 (전면 패널)

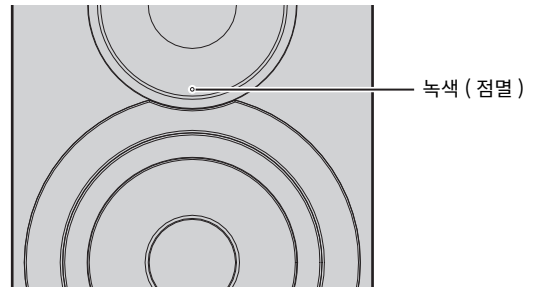

### 5 리모컨의 CONNECT(또는 후면 패널의 CONNECT)를 3초 이상 누른 상태로 합니다.

리모컨

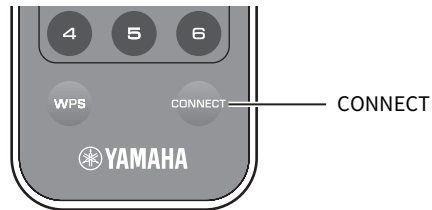

좌측 스피커 (후면 패널)

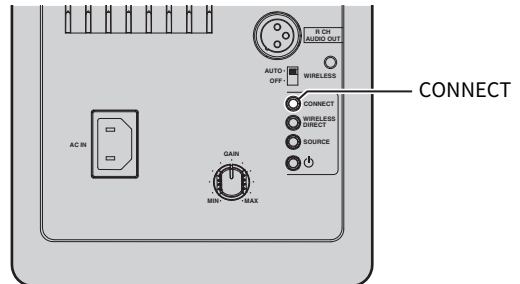

## 6 MusicCast CONTROLLER 화면의 절차에 따라서 네트워크 연결을 완료합니다.

네트워크 연결이 되면, 전면 패널의 상태 표시등이 점등으로 바뀝니다.

좌측 스피커 (전면 패널)

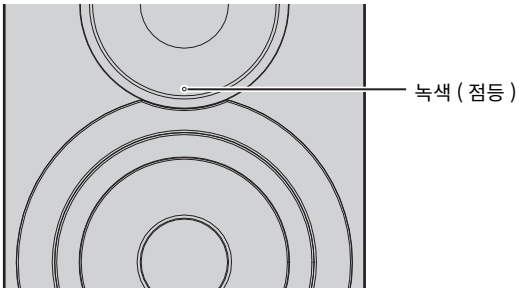

• 입력 음원이 변경되거나 본 기기가 대기 모드로 되면 설정 조작이 취소됩니다.

# MusicCast CONTROLLER 없이 연결

MusicCast CONTROLLER 를 사용하지 않고 재생하려면 , 여러분의 사용 환경에 해당하는 방법으로 네트워크에 연결해 주십시오 .

네트워크를 통해서 고해상도 오디오 음원을 재생하는 경우에는 안정된 재생을 위해 유선 라우터로 연결할 것을 권장합니다 .

연결

## ■ 유선 라우터로 연결

라우터의 DHCP 서버 기능을 사용해서 연결

➔ 유선 연결해서 네트워크에 연결할 수 있습니다 (p.15)

## ■ 유선 라우터 (AP) 로 연결

여러분의 사용 환경에 해당하는 아래의 방법으로 네트워크에 연결합니다 .

iOS 장치의 Wi-Fi 설정을 이용해서 연결 (iPhone/iPod touch)

➔ iOS 장치의 Wi-Fi 설정을 공유 (p.15)

무선 라우터 (AP) 의 WPS 누름 버튼 구성을 사용해서 연결

➔ WPS 누름 버튼 구성 사용 (p.16)

WPS 누름 버튼 구성없이 무선 라우터 (AP) 에 연결

➔ Wireless Direct (p.17) 로 무선으로 연결하고 PC 에서 웹 브라우저를 사용해서 연결 설정을 설정 (p.29)

## ■ 유선 라우터 또는 무선 라우터 (AP) 없이 연결

모바일 장치 (Wireless Direct) 에 무선 연결

➔ Wireless Direct (p.17) 로 무선 연결



• 기기가 Wireless Direct 로 네트워크에 연결된 경우 , 다른 무선 라우터 (AP) 에 연결할 수 없습니다 . 인터넷으로부터 콘텐츠를 재생하려면 , 유선 라우터 또는 무선 라우터 (AP) 로 인터넷에 본 기기를 연결해 주십시오 .

## ■ 케이블을 사용해서 네트워크에 연결

초기 설정으로 본 기기는 유선 라우터에 연결되어 전원이 켜지면 자동으로 네트워크 연결을 합니다.



- 케이블을 사용해서 네트워크에 연결하는 경우, 후면 패널의 WIRELESS 스위치가 “AUTO” 로 설정되었는지 또는 “OFF” 로 설정되었는지 상관없이 네트워크 연결이 됩니다.
- 본 기기와 이미 무선 연결되어 있는 경우, 기기의 WIRELESS 스위치를 먼저 “OFF”로 설정해야 합니다. 기기의 전원을 끄고, 네트워크 케이블을 연결한 후에, WIRELESS 스위치를 “OFF” 로 설정한 후, 다시 기기의 전원을 켜 주십시오. Bluetooth 를 사용하려면, WIRELESS 스위치를 “AUTO” 로 설정하기 전에 기기의 전원을 켜 주십시오.

### 1 본 기기가 케이블로 라우터에 연결된 것을 확인해 주십시오.

### 2 리모컨의 (전원) 을 눌러서 기기의 전원을 켭니다.

네트워크 설정이 자동으로 지정됩니다. 설정을 지정하는 동안에는 전면 패널의 상태 표시등이 녹색으로 점멸합니다.

좌측 스피커 (전면 패널)

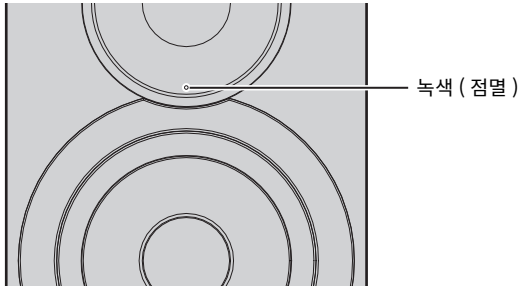

연결이 되면, 전면 패널의 상태 표시등이 점등으로 바뀝니다.

좌측 스피커 (전면 패널)

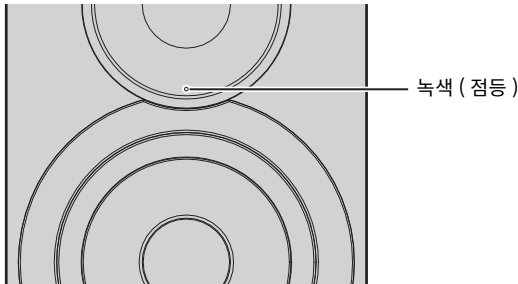

## ■ iOS 기기 설정 공유

iOS 기기(iPhone/iPod touch)에 연결 설정을 적용함으로써 간편하게 무선 연결을 설정할 수 있습니다.

진행하기 전에 iOS 기기가 무선 라우터 (AP) 에 연결되었는지 확인하십시오.



- Wi-Fi 설정을 공유하려면, iOS 기기에 iOS 7 이상이 설치되어 있어야 합니다.
- 아래의 절차에 따르면 특정 계정 정보와 등록된 선국 설정이 리셋됩니다.
- 네트워크 설정이 이미 지정되어 있는 경우에는 네트워크 연결을 리셋한 후, 아래의 절차에 따라 주십시오.



- 본 기기와 이미 유선 연결되어 있는 경우, 기기의 전원이 켜진 때에 기기의 WIRELESS 스위치를 먼저 “OFF” 로 설정해야 합니다. 네트워크 케이블을 분리한 후에, WIRELESS 스위치를 “AUTO” 로 설정합니다.

### 1 후면 패널의 WIRELESS 스위치를 “AUTO” 로 설정합니다.

좌측 스피커 (후면 패널)

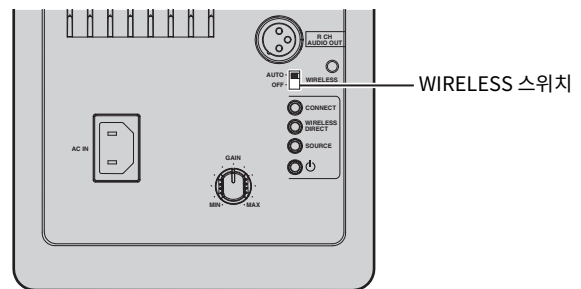

### 2 리모컨의 (전원) 을 눌러서 기기의 전원을 켭니다.

전면 패널의 상태 표시등이 분홍색으로 점멸합니다.

좌측 스피커 (전면 패널)

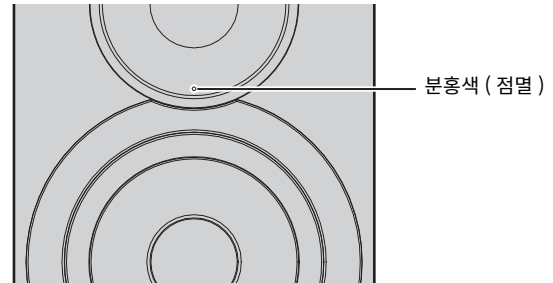

본 기기가 iOS 기기를 인식하면 연결 확인 메시지가 표시됩니다.

### 3 iOS 기기 화면에서 “Allow” 를 터치합니다.

연결이 되면, 전면 패널의 상태 표시등이 녹색으로 점등합니다.

좌측 스피커 (전면 패널)

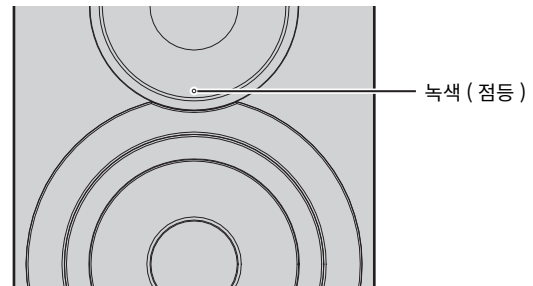

## ■ WPS 누름 버튼 구성 사용

WPS 버튼을 한 번 눌러서 무선 연결을 쉽게 설정할 수 있습니다.

### 1 후면 패널의 WIRELESS 스위치를 “AUTO” 로 설정합니다.

좌측 스피커 (후면 패널)

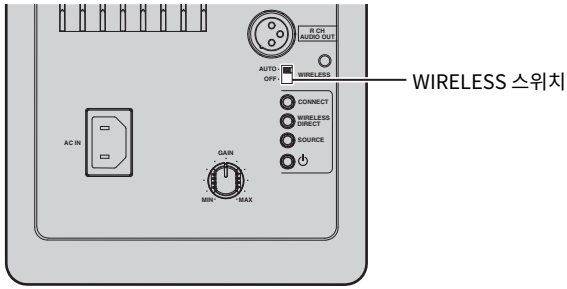

- 본 기기와 이미 유선 연결되어 있는 경우, 기기의 전원이 켜진 때에 기기의 WIRELESS 스위치를 먼저 “OFF” 로 설정해야 합니다. 네트워크 케이블을 분리한 후에, WIRELESS 스위치를 “AUTO” 로 설정합니다.

### 2 리모컨의 (전원) 을 눌러서 기기의 전원을 켭니다.

전면 패널의 상태 표시등이 녹색으로 점멸합니다.

좌측 스피커 (전면 패널)

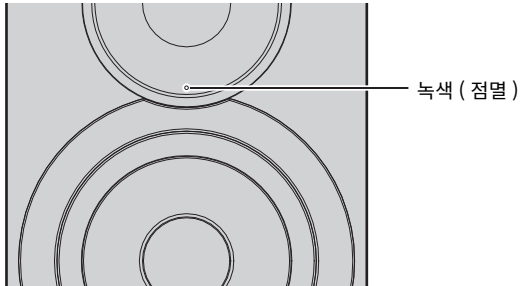

- 주전원을 켜 때에 네트워크 연결이 설정되지 않은 경우, 표시등이 분홍색으로 점등하며, 기기가 자동으로 iOS 기기 (iPhone 또는 iPod 터치) 를 검색합니다. iOS 기기와의 네트워크 연결에 관한 자세한 내용은 “iOS 기기 설정 공유” (p.15) 를 참조하십시오.

### 3 리모컨의 WPS 를 3 초간 누른 상태로 합니다.

전면 패널의 상태 표시등이 녹색으로 점멸합니다.

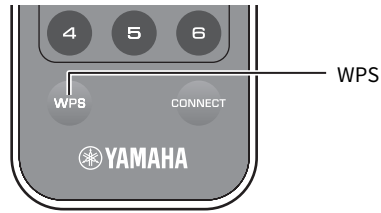

- 입력 음원이 변경되거나 본 기기가 대기 모드로 되면 설정 조작이 취소됩니다.

### 4 무선 라우터 (AP) 의 WPS 버튼을 누릅니다.

3 단계를 완료한지 2 분 이내에 무선 라우터 (AP) 의 WPS 버튼을 눌러야 합니다. 2 분이 지난 후에는 설정 조작이 취소됩니다.

연결이 되면, 전면 패널의 상태 표시등이 녹색으로 점등합니다.

좌측 스피커 (전면 패널)

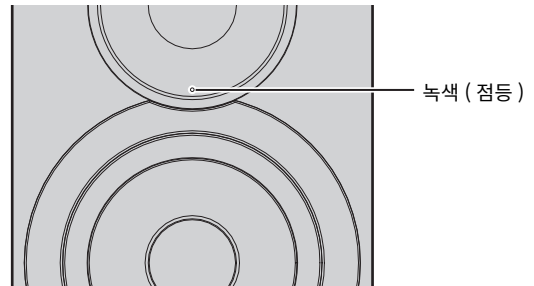

#### WPS 정보

WPS(Wi-Fi Protected Setup) 는 Wi-Fi Alliance 에서 정한 표준으로, 무선 홈 네트워크를 쉽게 설정하기 위해 사용할 수 있습니다.

## ■ 본 기기에 모바일 기기 직접 연결 (Wireless Direct)

Wireless Direct 를 사용해서 본 기기는 모바일 기기를 직접 연결할 수 있는 무선 네트워크 액세스 포인트로써 작동시킬 수 있습니다 .



- 기기가 Wireless Direct로 네트워크에 연결된 경우, 다른 무선 라우터(AP)에 연결할 수 없습니다 . 인터넷으로부터 콘텐츠를 재생하려면, 유선 라우터 또는 무선 라우터 (AP) 로 인터넷에 본 기기를 연결해 주십시오 .



- 본 기기와 이미 유선 연결되어 있는 경우, 기기의 전원이 켜진 때에 기기의 WIRELESS 스위치를 먼저 “OFF” 로 설정해야 합니다 . 네트워크 케이블을 분리한 후에 , WIRELESS 스위치를 “AUTO” 로 설정합니다 .
- 유선 라우터 또는 무선 라우터 (AP) 모두 없는 경우에는 Wireless Direct 와 PC 를 연결해서 웹 브라우저로부터 기기 설정을 할 수 있습니다 (p.29). 모바일 기기에 대해서 아래에 설명한 것과 같은 설정을 지정하십시오 .

### 1 후면 패널의 WIRELESS 스위치를 “AUTO” 로 설정합니다 .

좌측 스피커 ( 후면 패널 )

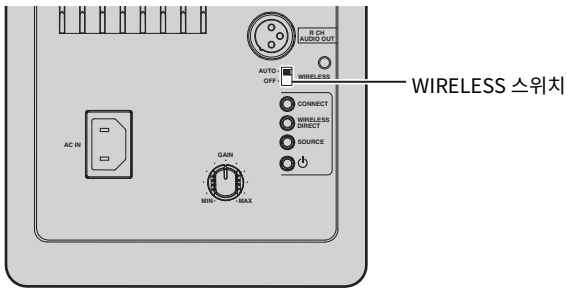

### 2 후면 패널의 WIRELESS DIRECT 를 3 초간 누른 상태로 합니다 .

좌측 스피커 ( 후면 패널 )

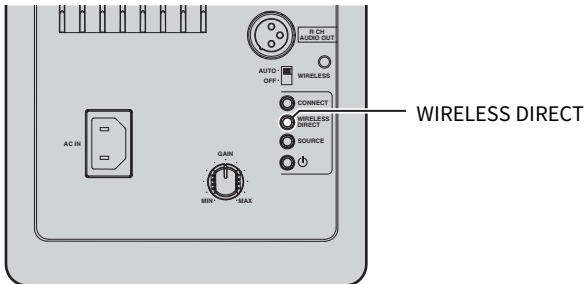

버튼을 누르면 , 전면 패널의 상태 표시등이 녹색으로 점멸합니다 . 네트워크 설정을 지정하기 시작하면 , 상태 표시등이 점등으로 바뀝니다 .

좌측 스피커 ( 전면 패널 )

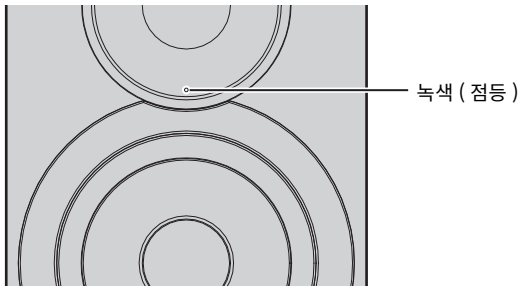

- 연결을 취소하려면 , 후면 패널의 WIRELESS DIRECT 를 3 초간 누른 상태로 합니다 . 연결이 취소되면 , 전면 패널의 상태 표시등이 점멸합니다 .
- 위에서 설명한 것과 다른 방법으로 본 기기를 네트워크에 연결한 경우 , 연결을 취소하면 기기가 이전의 네트워크 연결로 되돌아갑니다 .

## 3 모바일 기기의 Wi-Fi 설정을 구성합니다 .

모바일 기기의 설정에 대한 자세한 내용은 모바일 기기의 사용 설명서를 참조하십시오 .

- ① 모바일 기기의 Wi-Fi 기능을 활성화합니다 .
- ② 사용 가능한 액세스 지점 목록에서 본 기기의 SSID 를 선택합니다 .  
본 기기에 대한 SSID 는 “NX-N500 xxxxxx (Wireless Direct)” 와 같이 표시됩니다 ( 여기에서 “xxxxxx” 는 특정 알파벳 숫자를 나타냄 ) .
- ③ 비밀번호를 입력하라는 창이 표시되면 “NX-N500password” 를 입력하십시오 .



- 다른 네트워크 연결을 변경하고자 하는 경우에는 후면 패널의 WIRELESS 스위치를 “OFF” 로 설정한 후 , “AUTO” 를 설정해서 Wireless Direct 연결을 분리합니다 . 분리한 후에 다른 네트워크 연결을 설정합니다 .
  - MusicCast CONTROLLER 로 네트워크에 연결하고자 하는 경우 , 자세한 내용은 “MusicCast CONTROLLER 와 연결 ” ( p.12) 를 참조하십시오 .
  - 본 기기만을 사용해서 네트워크를 연결하고자 하는 경우 , 자세한 내용은 “MusicCast CONTROLLER 없이 연결 ” ( p.14) 를 참조하십시오 .

# 미디어 서버 (PC/NAS) 에 저장된 음악 재생

PC 또는 DLNA 호환 NAS 에 저장된 음악 파일을 기기에서 재생할 수 있습니다.



- 이 기능을 사용하려면 기기와 PC/NAS 를 동일한 라우터에 연결해야 합니다 (p.10).
- 음악 파일을 재생하려면 , PC/NAS 에 설치된 서버 소프트웨어는 재생하고자 하는 음악 파일 포맷을 지원해야 합니다 .



- 재생 가능한 파일 포맷에 관한 자세한 내용은 “ 지원되는 장치 및 파일 형식 ” (p. 35) 을 참조하십시오 .
- 본 기기에 최대 16 대의 미디어 서버를 연결할 수 있습니다 .

## 음악 파일의 미디어 공유 설정

본 기기로 PC 에서 음악 파일을 재생하려면 기기와 PC (Windows Media Player 11 이상 ) 간에 미디어 공유 설정을 할 필요가 있습니다 . 여기에서는 Windows 7 의 Windows Media Player 를 설정하는 것을 예로 듭니다 .

### ■ Windows Media Player 12를 사용하는 경우

- 1 PC 에서 Windows Media Player 12 를 시작합니다 .
- 2 “Stream” 을 선택한 후 , “Turn on media streaming...” 을 선택합니다 .  
PC 의 제어판 창이 표시됩니다 .

( 영어 버전의 예 )

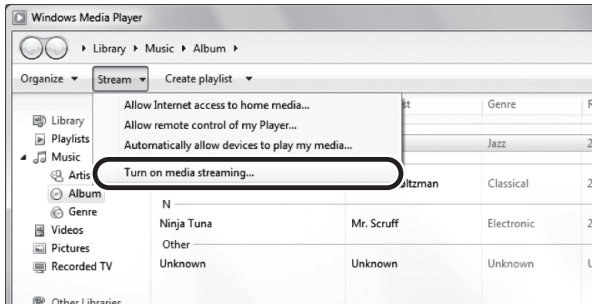

- 3 “Turn on media streaming” 을 클릭합니다 .

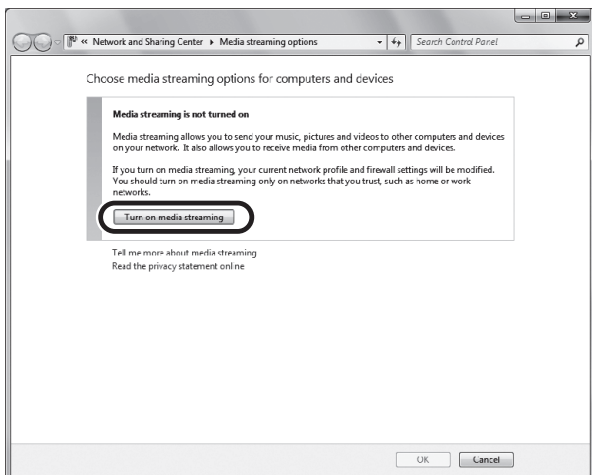

- 4 기기 모델명 옆의 드롭다운 목록에서 “Allowed” 를 선택합니다 .

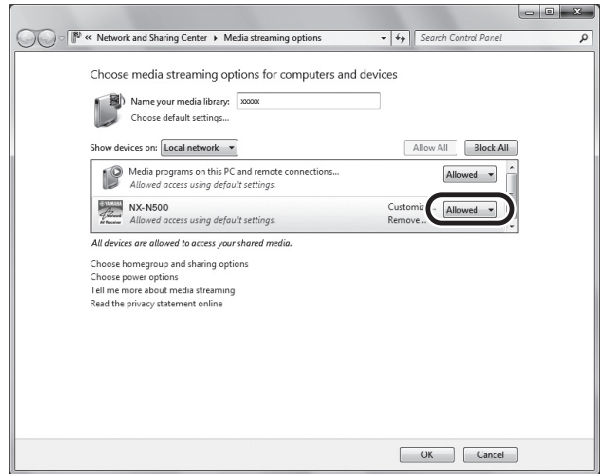

- 5 “OK” 를 클릭하여 종료합니다 .

### ■ Windows Media Player 11을 사용하는 경우

- 1 PC 에서 Windows Media Player 11 을 시작합니다 .
- 2 “Library” 를 선택한 후 , “Media Sharing” 을 선택합니다 .
- 3 “Share my media to” 박스를 체크하고 , 기기의 아이콘을 선택한 후에 “Allow” 를 클릭합니다 .
- 4 “OK” 를 클릭하여 종료합니다 .

### ■ 다른 DLNA 서버 소프트웨어가 설치된 PC 또는 NAS 사용시

장치 또는 소프트웨어의 사용 설명서를 참조하여 미디어 공유 설정을 구성합니다 .



## PC 음악 콘텐츠 재생

---

- 1** 모바일 기기에서 MusicCast CONTROLLER 앱을  
기동합니다 .
- 2** MusicCast CONTROLLER 화면에서 본 기기에 대해서  
지정된 방의 이름을 선택합니다 .
- 3** MusicCast CONTROLLER 화면에서 “Server” 화면을  
선택합니다 .
- 4** MusicCast CONTROLLER 화면에서 재생할 음악 파일을  
선택합니다 .

# 모바일 기기에서 음악 재생 (Music Play)

MusicCast CONTROLLER 가 설치된 모바일 기기를 사용해서 본 기기로부터 모바일 기기에 저장된 음악 파일을 재생할 수 있습니다 .



• 본 기기와 호환되는 음악 파일에 관한 자세한 내용은 “ 지원되는 장치 및 파일 형식 ” (p. 35) 을 참조하십시오 .

## 모바일 기기 음악 콘텐츠 재생

- 1** 모바일 기기에서 MusicCast CONTROLLER 앱을  
기동합니다 .
- 2** MusicCast CONTROLLER 화면에서 본 기기에 대해서  
지정된 방의 이름을 선택합니다 .
- 3** MusicCast CONTROLLER 화면에서 “This Phone”  
또는 “This Tablet” 을 선택합니다 .  
표시되는 이름은 사용중인 모바일 기기에 따라 달라집니다 .
- 4** MusicCast CONTROLLER 화면에서 재생할 음악 파일을  
선택합니다 .

# 인터넷 라디오 듣기

전 세계의 인터넷 라디오 방송국을 청취할 수 있습니다 .



- 일부 인터넷 라디오 방송국은 수신하지 못할 수 있습니다 .
- 기기는 vTuner 인터넷 라디오 방송국 데이터베이스를 사용합니다 .
- 이 서비스는 예고 없이 중단될 수 있습니다 .

## 인터넷 라디오 방송국 선택

- 1 모바일 기기에서 MusicCast CONTROLLER 앱을 기동합니다 .
- 2 MusicCast CONTROLLER 화면에서 본 기기에 대해서 지정된 방의 이름을 선택합니다 .
- 3 MusicCast CONTROLLER 화면에서 “Net Radio” 화면을 선택합니다 .
- 4 MusicCast CONTROLLER 화면에서 선국할 라디오 방송국을 선택합니다 .



• 최대 40 개의 라디오 방송국을 등록 ( 선국 ) 할 수 있습니다 ( p.22 ).

## 즐거 듣는 인터넷 라디오 방송국 등록 (bookmarks)

즐거 듣는 인터넷 라디오 방송국을 “Bookmarks” 등록함으로써 “Bookmarks” 로부터 신속하게 액세스할 수 있습니다 .

- 1 원하는 인터넷 라디오 방송국을 기기에서 선택합니다 . 이 작업은 라디오 방송국을 처음 등록할 때 필요합니다 .
- 2 기기의 vTuner ID 를 확인합니다 . MusicCast CONTROLLER 앱으로 vTuner ID( 기기의 MAC 주소 ) 를 찾을 수 있습니다 .
- 3 PC 에서 웹 브라우저로 vTuner 웹사이트 (<http://yradio.vtuner.com/>) 에 액세스해서 vTuner ID 를 입력합니다 .

언어를 전환할 수 있습니다 .



vTuner ID 를 이 칸에 입력합니다 .



- 이 기능을 사용하려면 개인 계정을 만들어야 합니다 . 이메일 주소를 사용하여 계정을 만드십시오 .

- 4 즐겨 듣는 라디오 방송국을 등록합니다 . 방송국 이름 옆의 “Add” 아이콘 (♥+) 을 클릭합니다 .



- 방송국을 “Bookmarks” 폴더에서 삭제하려면 홈 화면에서 “Bookmarks” 를 선택한 다음 방송국 이름 옆의 “Remove” 아이콘 (♥-) 을 클릭하십시오 .

# 재생중인 곡 / 방송국 등록 ( 선국 기능 )

PC/NAS 에 저장된 최대 40 개의 앨범 또는 곡 , 인터넷 라디오 방송국 및 스트리밍 방송국을 본 기기에 등록해서 언제라도 간편하게 재호출할 수 있습니다 (MusicCast CONTROLLER 사용시).

첫번째 6 개의 선국은 본 기기의 리모컨을 사용해서 등록 / 재호출할 수 있습니다 .



• MusicCast CONTROLLER 로 등록 / 재호출하기 위한 절차에 대한 상세한 내용은 앱의 설명서를 참조하십시오 .

## 리모컨으로 곡 / 방송국 등록

- 1 등록할 곡 / 방송국을 재생합니다 .
- 2 리모컨의 PRESET 1~6 중의 하나를 5 초간 누른 상태로 합니다 .

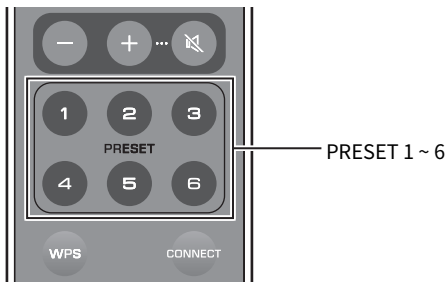

등록이 종료되면 전면 패널의 상태 표시등이 녹색으로 두 번 점멸합니다 .

좌측 스피커 ( 후면 패널 )

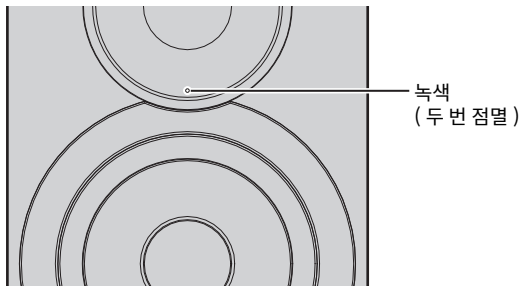

- 상태 표시등이 적색으로 두 번 점멸하면 , 선택한 곡 / 방송국을 등록할 수 없습니다 . 다른 곡 / 방송국으로 시도해 보십시오 .
- 곡 / 방송국이 이미 등록된 곳에서 PRESET 을 5 초간 누른 상태로 하면 이전 설정을 덮어쓰기합니다 .

## 리모컨으로 등록된 곡 / 방송국 재호출

- 1 리모컨에서 곡 / 방송국이 등록된 PRESET 을 누릅니다 .



- 기기가 대기 모드일 때에 등록된 PRESET 을 누르면 기기의 전원이 자동으로 켜지고 등록된 곡 / 방송국이 재생됩니다 .

# 네트워크 (AirPlay) 를 통해서 iPod/iTunes 음악 재생

AirPlay 기능으로 네트워크를 통해서 iPod/iTunes 음악을 재생할 수 있습니다.

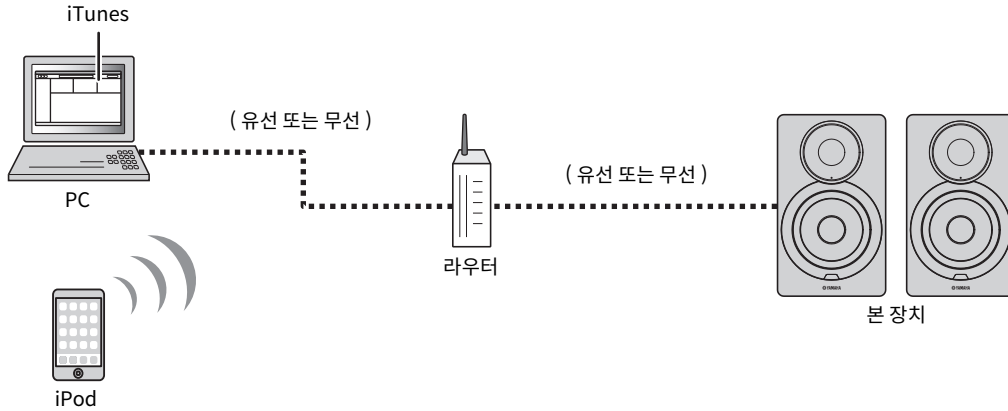

• 지원되는 iPod 기기에 관한 자세한 내용은 “지원되는 장치 및 파일 형식” (p. 35) 을 참조하십시오.

## 주의

• iPod/iTunes의 제어부를 사용하여 볼륨을 조절하면 볼륨이 예기치 않게 커질 수 있습니다. 그러면 기기나 스피커가 손상될 수 있습니다. 재생 중에 볼륨이 갑자기 커지면 iPod/iTunes에서 재생을 즉시 멈추십시오.

## iPod/iTunes 음악 콘텐츠 재생

아래의 절차에 따라서 기기에서 iPod/iTunes 음악 콘텐츠를 재생합니다.

### 1 기기의 전원을 켜고, PC에서 iTunes를 시작하거나 iPod에서 재생 화면을 표시합니다.

iPod/iTunes가 기기를 인식하면 AirPlay 아이콘 (  ) 이 표시됩니다.



• iOS 7/8을 사용하는 iPod인 경우, 제어 센터에 AirPlay 아이콘이 표시됩니다. 제어 센터에 액세스하려면 화면 아래로부터 밀어 올려 주십시오.

#### 예

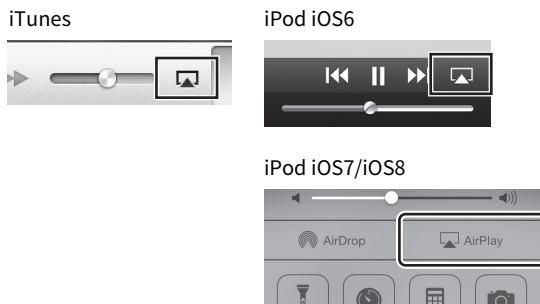

• 아이콘이 표시되지 않으면 기기 및 PC/iPod이 라우터에 올바르게 연결되었는지 확인하십시오.

### 2 iPod/iTunes에서 AirPlay 아이콘을 클릭 (터치) 해서 오디오 출력 장치로 기기 (기기의 네트워크 이름)를 선택합니다.

#### 예

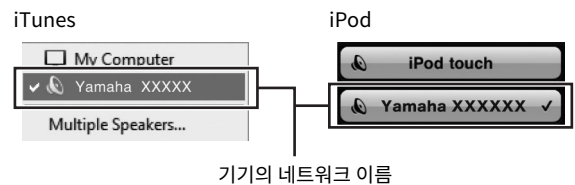

### 3 곡을 선택하고 재생을 시작합니다.

기기는 입력 음원으로 “AirPlay”를 자동으로 선택해서 재생을 시작합니다.



- 네트워크 대기가 유효 “네트워크 대기” (p. 11)로 되면, iTunes/iPod에서 재생이 시작되면 본 기기의 전원이 자동으로 켜집니다.
- iTunes/iPod에 표시되는 본 기기에 대한 네트워크 이름은 PC의 웹 브라우저를 이용해서 변경할 수 있습니다 (p.29).
- 재생중에 iPod/iTunes로부터 기기의 볼륨을 조정할 수 있습니다.

# Bluetooth 를 통해서 음악 재생

본 장치에서 Bluetooth 장치 ( 모바일 기기 등 ) 에 저장된 음악 파일을 재생할 수 있습니다 .



• Bluetooth 장치를 재생할 때에는 후면 패널의 WIRELESS 스위치를 “AUTO” 로 설정해 주십시오 ( p.7).

## Bluetooth 장치와 기기 등록 ( 페어링 )

### 1 리모컨에서 Bluetooth (Bluetooth) 를 누릅니다 .

등록된 Bluetooth 장치가 없는 경우에는 전면 패널의 상태 표시등이 청색으로 점멸합니다 .

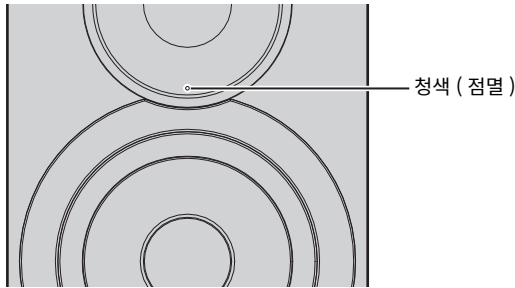
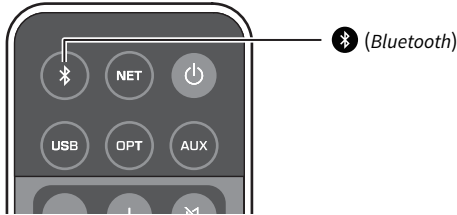

청색 ( 점멸 )

### 2 Bluetooth 장치의 Bluetooth 기능을 켭니다 .

조작 방법은 장치에 따라 다릅니다 . 장치와 함께 제공된 사용 설명서를 참조하십시오 .

### 3 장치의 Bluetooth 장치 목록에서 “NX-N500 XXXXXX Bluetooth” 를 선택합니다 .

여기에서 “xxxxxx” 는 특유의 영숫자를 나타냅니다 .

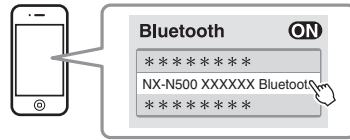

• 본 기기를 MusicCast CONTROLLER 로 등록한 경우 , 등록중에 입력한 방의 이름이 표시됩니다 .

페어링된 장치에 Bluetooth 또는 연결 완료 메시지가 표시되는 경우에는 페어링이 종료된 것입니다 .

페어링이 종료되면 상태 표시등이 점등으로 변경됩니다 .

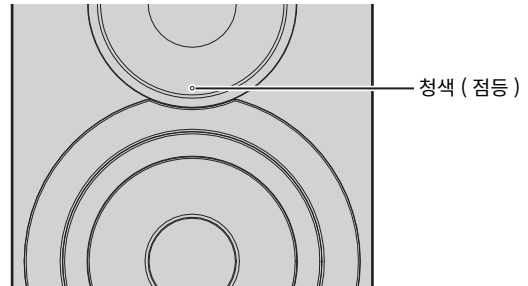

청색 ( 점등 )

### 4 Bluetooth 장치에서 곡을 재생합니다 .

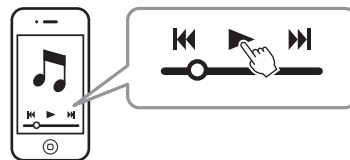

- Bluetooth 장치와 기기를 서로 10m 이내의 거리에 배치한 다음 페어링하십시오 .
- 본 기기는 송수신을 위해서 최대 총 20 대의 Bluetooth 장치와 페어링할 수 있습니다 . 21 번째의 장치를 등록하면 가장 적게 사용한 페어링 정보가 삭제됩니다 .
- Bluetooth 장치가 이전에 연결되어 있었던 경우에는 1 단계에서 Bluetooth 를 누르면 가장 최근에 연결된 장치에 기기가 연결됩니다 . 이 연결을 분리해서 새 장치를 페어링합니다 ( p.25).
- 페어링할 수 없으면 “ 문제 해결 ” 에서 “Bluetooth” ( p. 33) 를 참조하십시오 .

## 기기에서 Bluetooth 장치의 오디오 재생

### 1 리모컨에서 Bluetooth (Bluetooth) 를 누릅니다 .

입력 음원이 Bluetooth 로 전환됩니다 .

### 2 Bluetooth 장치의 Bluetooth 기능을 켭니다 .

연결 설정 지정

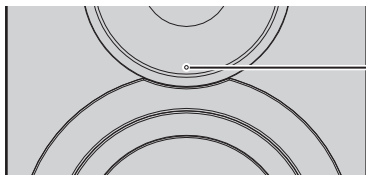

청색 (점멸)



연결됨

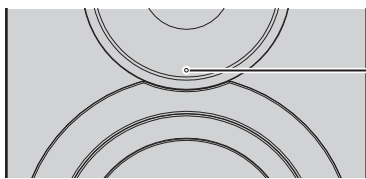

청색 (점등)

### 3 Bluetooth 장치에서 곡을 재생합니다 .

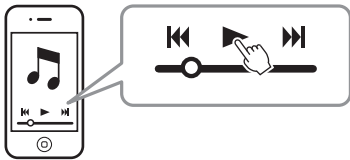

- 장치와 기기를 서로 10m 이내의 거리에 배치한 상태로 Bluetooth 접속하십시오 .
- 필요한 경우에는 페어링된 장치의 Bluetooth 장치 목록으로부터 본 기기를 다시 선택해 주십시오 . 장치에 따라서는 오디오 출력으로 본 기기를 선택할 필요가 있을 수 있습니다 .
- 필요에 따라 Bluetooth 장치의 볼륨을 조절하십시오 .
- Bluetooth 장치가 이전에 연결되어 있었던 경우에는 1 단계에서 Bluetooth (Bluetooth) 를 누르면 가장 최근에 연결된 장치에 기기가 연결됩니다 . 이 연결을 분리해서 새 장치를 페어링합니다 (p.25).

## Bluetooth 연결 분리

다음과 같은 경우에는 Bluetooth 연결이 끊깁니다 .

연결이 끊기면 , 본 기기 전면 패널의 상태 표시등이 청색으로 점멸합니다 .

- Bluetooth 장치의 연결이 끊기거나 Bluetooth 장치가 꺼집니다 .
- Bluetooth 리모컨의 (Bluetooth) 가 5 초 이상 누른 상태로 되었습니다 .
- 기기가 꺼져 있습니다 .

# PC(USB DAC) 에서 음악 재생

PC가 기기의 USB 잭에 연결된 경우에는 기기가 USB DAC 기능을 해서 재생할 PC 에서 오디오 출력을 가능하게 합니다 .

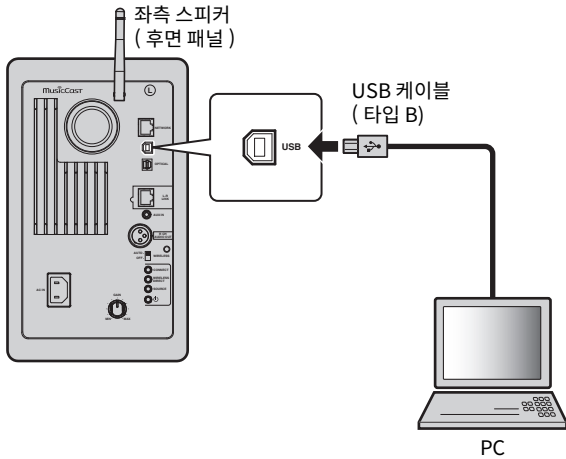

지원되는 운영체제 및 샘플링 포맷에 관해서는 “ 지원되는 장치 및 파일 형식 ” (p. 35) 을 참조하십시오 .



• Mac OS 를 사용하는 경우에는 드라이버를 설치할 필요가 없습니다 . Mac OS 의 오디오 드라이버는 재생에 사용할 수 있습니다 .



• 드라이버를 설치하기 전에 본 기기에 PC 를 연결하면 올바르게 동작이 실행되지 않을 수 있습니다 .

## 전용 드라이버 설치 (Windows 에만 해당 )

기기에 PC 를 연결하기 전에 PC 에 전용 드라이버를 설치해 주십시오 .

**1** 다음 URL 에 액세스해서 전용 드라이버 “Yamaha HiFi USB Driver” 를 다운로드한 후에 파일을 실행해 주십시오 .

전용 드라이버를 다운로드하기 위한 웹사이트  
URL: <http://download.yamaha.com/>

**2** 다운로드한 “Yamaha HiFi USB driver” 를 PC 에 설치합니다 .

자세한 내용은 다운로드한 드라이버에 포함된 설치 가이드를 참고해 주십시오 .

**3** 설치가 완료되면 실행중인 모든 응용 프로그램을 종료해 주십시오 .



• “Yamaha HiFi USB Driver” 는 사전 공지없이 변경될 수 있습니다 . 상세한 내용과 최신 정보에 관해서는 드라이버의 다운로드 페이지를 참조해 주십시오 .

## PC 에서 음악 재생

- 1** USB 케이블을 사용해서 기기에 PC 를 연결합니다 .
- 2** PC 의 전원을 켭니다 .
- 3** 리모컨의 ( 전원 ) 을 눌러서 기기의 전원을 켭니다 .

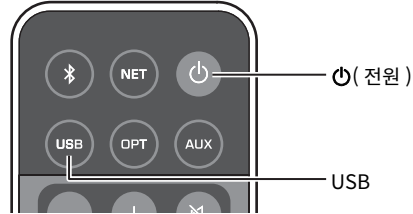

**4** 리모컨의 USB 를 누릅니다 .

전면 패널의 상태 표시등이 하늘색으로 점등합니다 .

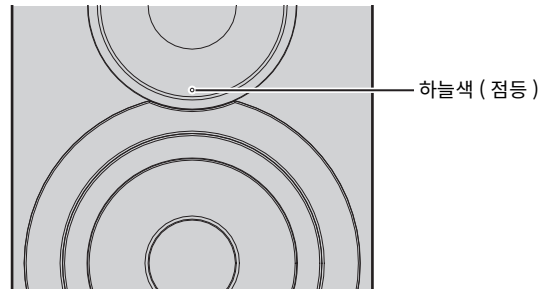

**5** PC 의 오디오 출력 대상을 “Yamaha NX-N500” 로 설정합니다 .

**Windows 운영체제인 경우 :**

Control panel → Hardware and sound → Sound → [Playback] 탭

**Mac 운영체제인 경우 :**

System Preferences → Sound → [Output] 탭

운영체제에 따라 설정이 달라질 수 있습니다 . 자세한 내용은 PC 제조사에 상의해 주십시오 .

**6** PC 를 조작해서 음악 파일을 재생을 시작합니다 .

### ■ 사운드 볼륨 조정

더 높은 음질을 얻기 위해서는 PC 에서 사운드 볼륨을 최대로 설정하고 기기에서 볼륨을 최소 수준에서 원하는 수준으로 점차 증가시켜 주십시오 .



- USB 케이블을 통해서 연결된 PC 에서 재생중일 때에 USB 케이블을 분리하거나 , 기기의 전원을 끄거나 , 입력을 변경하지 마십시오 . 그렇게 하면 오작동을 유발할 수 있습니다 .
- 음악 재생중에 PC 의 작동음을 없애려면 , PC 에서 설정을 변경해 주십시오 .
- 음악 파일을 올바르게 재생할 수 없는 경우에는 PC 를 재기동해서 언급한 절차를 다시 실행해 주십시오 .



# 재생 장치에서 전송된 음악 듣기

재생 장치에서 전송된 음악은 재생 장치를 본 기기의 OPTICAL 잭 또는 AUX 잭에 연결함으로써 본 기기로부터 즐기실 수 있습니다.

## 광학 디지털 오디오 출력이 있는 장치로부터의 재생



• 본 기기의 광학 디지털 입력은 PCM 과만 호환합니다. TV 등 재생 장치의 광학 디지털 출력이 AAC 인 경우, PCM 으로 변환해 주십시오.

**1** 광학 디지털 케이블을 사용해서 본 기기와 재생 장치를 연결합니다.

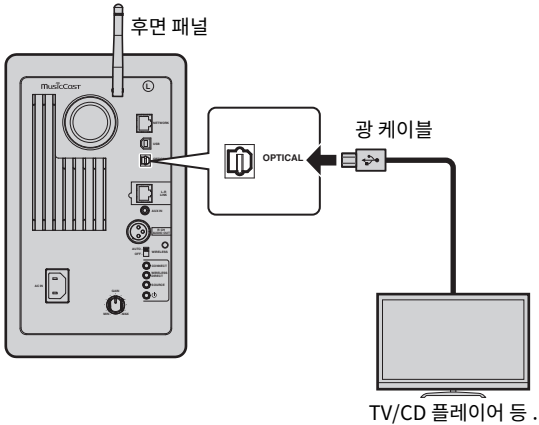

**2** 리모컨의 **⏻ (전원)** 을 눌러서 기기의 전원을 켭니다.

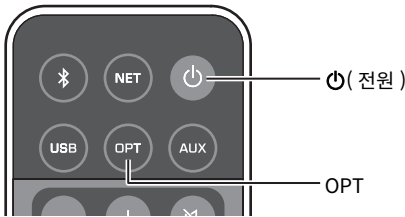

**3** 리모컨에서 **OPT** 를 누릅니다.  
전면 패널의 상태 표시등이 자주색으로 점등합니다.

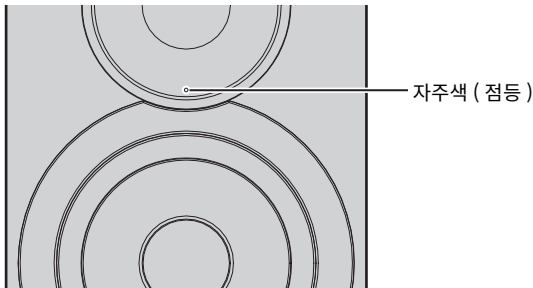

**4** 재생 장치로부터 음악을 재생합니다.

## 아날로그 오디오 출력이 있는 장치로부터의 재생

**1** 스테레오 미니 플러그 케이블을 사용해서 본 기기와 재생 장치를 연결합니다.

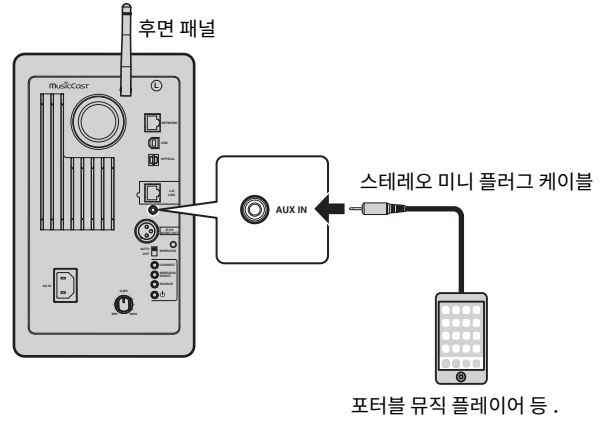

**2** 리모컨의 **⏻ (전원)** 을 눌러서 기기의 전원을 켭니다.

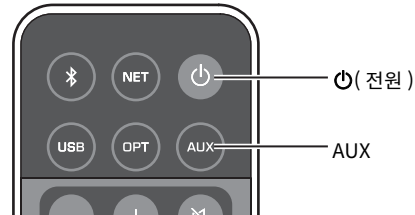

**3** 리모컨에서 **AUX** 를 누릅니다.  
전면 패널의 상태 표시등이 백색으로 점등합니다.

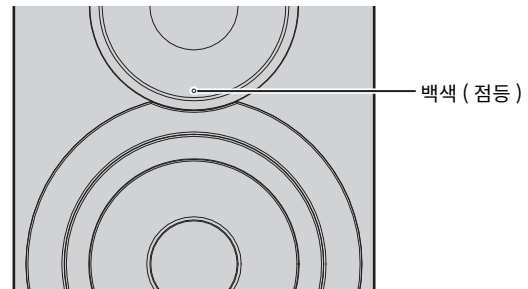

**4** 재생 장치로부터 음악을 재생합니다.

### ■ 사운드 볼륨 조정

더 높은 음질을 얻기 위해서는 재생 장치에서 사운드 볼륨을 최대로 설정하고 기기에서 볼륨을 최소 수준에서 원하는 수준으로 점차 증가시켜 주십시오.

# 네트워크를 통한 기기의 펌웨어 업데이트

추가 기능 및 제품 향상 기능을 제공하는 새 펌웨어는 필요에 따라 릴리스됩니다. 기기가 인터넷에 연결되어 있으면 네트워크를 통해 펌웨어를 다운로드하고 업데이트할 수 있습니다.

펌웨어는 다음 절차 중의 하나를 이용해서 업데이트할 수 있습니다.

- 모바일 기기용 전용 “MusicCast CONTROLLER” 앱으로 설치된 모바일 기기로부터 업데이트
- 본 기기로부터 업데이트
- 예를 들면 PC 의 웹 브라우저로부터의 업데이트 (p.29)

## 주의

- 펌웨어 업데이트 중에 기기를 조작하거나 전원 케이블 또는 네트워크 케이블을 분리하지 마십시오. 펌웨어 업데이트는 (인터넷 연결 속도에 따라) 약 20 분 이상 소요됩니다.
- 기기를 무선 네트워크에 연결한 경우에는 무선 연결 상태에 따라 네트워크 업데이트가 불가능할 수 있습니다. 그런 경우에는 시간을 가지고 펌웨어를 업데이트해 주십시오.
- 업데이트에 대한 자세한 내용은 Yamaha 웹사이트를 참조하십시오.



• 펌웨어는 PC 의 웹 브라우저로부터 업데이트할 수도 있습니다 (p.29).

## MusicCast CONTROLLER 로 업데이트

신규 펌웨어 업데이트를 이용 가능하게 된 때에는 MusicCast CONTROLLER 화면에 업데이트를 하라는 메시지가 표시됩니다.

MusicCast CONTROLLER 화면의 절차에 따라서 펌웨어를 업데이트합니다.

업데이트가 완료된 후에 기기의 전원을 끈 후, 화면의 지시에 따라 다시 전원을 켭니다.

## 본 기기로부터 업데이트

새 펌웨어 업데이트를 이용 가능하게 되면 기기의 전원을 켜 때에 전면 패널의 상태 표시등이 백색으로 점멸합니다.

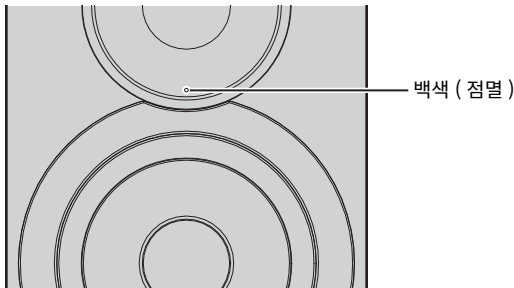

아래의 절차에 따라서 펌웨어를 업데이트합니다.

### 1 기기를 끕니다.

### 2 후면 패널의 SOURCE 를 누른 상태로 (전원) 스위치를 눌러서 기기의 전원을 켭니다.

펌웨어 업데이트가 시작됩니다.

좌측 스피커 (후면 패널)

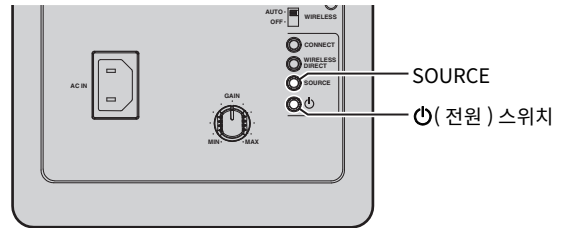

업데이트중

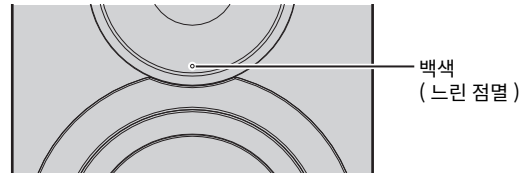

완료

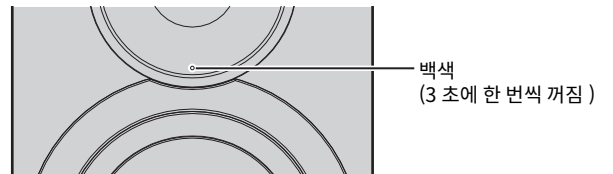

- 펌웨어 업데이트중에 에러가 발생하면 상태 표시등이 적색으로 3 회, 반복해서 점멸합니다. 업데이트를 다시 시작하려면 후면 패널의 WIRELESS DIRECT 를 눌러 주십시오.
- 다운로드한 펌웨어를 찾을 수 없는 경우에는 상태 표시등이 적색으로 2 회, 반복해서 점멸합니다. 본 기기가 네트워크에 연결되어 있는지 확인하십시오.

### 3 본 기기의 전원을 끈 후, 다시 전원을 켜 주십시오.

# 웹 브라우저로 기기 설정

PC의 웹 브라우저를 사용하여 다양한 기기 설정과 네트워크 연결 설정을 표시 또는 지정할 수 있습니다.

Wireless Direct로 무선 또는 케이블을 사용하여 네트워크에 연결되었거나 혹은 PC에 직접 연결된 기기에서 다음 조작을 실행합니다 (p.17).



- PC에 설치된 일부 보안 소프트웨어가 기기에 의한 액세스를 차단할 수 있습니다. 그런 경우에는 보안 소프트웨어를 적절하게 설정해 주십시오.
- 이 기능은 다음 버전의 운영체제와 호환합니다.
  - Windows 7 이상
  - Mac OS 10.7.x 이상
- 다음과 같은 버전의 웹 브라우저를 사용할 것을 권장합니다.
  - Internet Explorer 9/10/11
  - Safari 8

## Windows로 설정 (특정 웹 브라우저 사용)

### 1 “Network” 폴더를 엽니다.

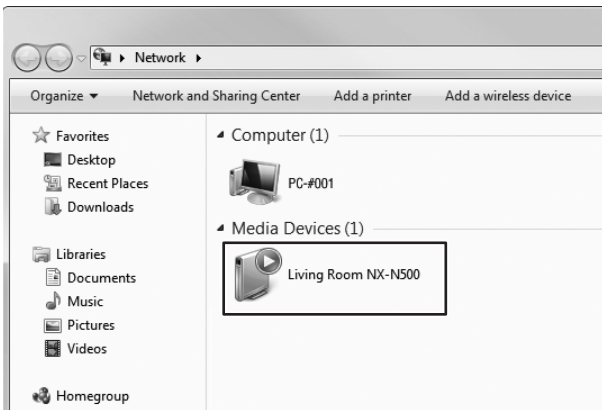

### 2 “Other Devices” 또는 “Media Devices” 아래에 표시되는 본 기기를 더블 클릭합니다.

지정된 웹 브라우저를 기동합니다. 기기에 대한 설정 창이 표시됩니다.

## Mac 운영체제로 설정

### 1 Safari를 기동한 후, “Preferences”를 클릭한 후, “Advanced”를 클릭합니다.

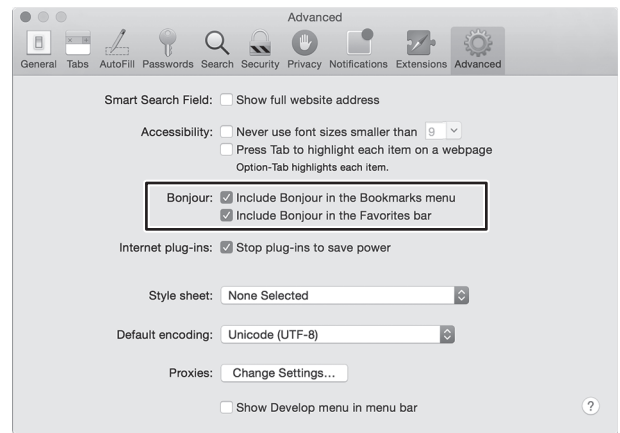

### 2 Bonjour에 대한 모든 체크박스를 선택합니다.

Bookmarks 메뉴 목록으로부터 본 기기를 선택합니다.

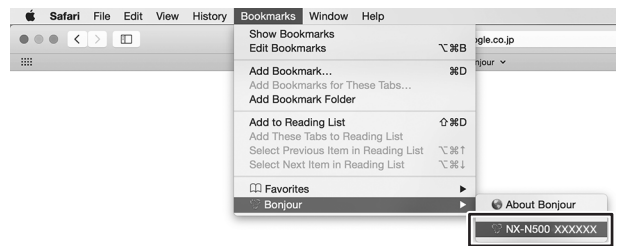

기기에 대한 설정 창이 표시됩니다.

## 설정 표시 / 변경

다음 매개 변수에 대한 설정을 표시 또는 변경할 수 있습니다.

### ■ Network Name

네트워크상에 표시되는 기기의 이름을 편집합니다.

Network Name	네트워크상에 표시되는 기기의 이름을 입력합니다. 본 기기를 MusicCast CONTROLLER 로 등록한 경우, 등록중에 입력한 방의 이름이 표시됩니다.
APPLY	클릭해서 새로운 이름을 적용합니다.

### ■ Network Setup

네트워크 설정을 지정합니다.



- 선택한 네트워크 연결 방법에 따라서는 다음 매개 변수 중의 일부가 표시되지 않을 수 있습니다 (또는 그 설정을 변경할 수 없습니다).

Connection Info	현재 지정된 네트워크 연결 방법을 표시합니다.												
MusicCast Network	MusicCast 네트워크 상태를 표시합니다. "Ready" 가 표시되면, MusicCast CONTROLLER 를 사용할 수 있습니다.												
Connection Select	네트워크 연결 방법 (유선 LAN/ 무선 LAN/Wireless Direct/ MusicCast 무선) 을 선택합니다. <table><tr><td>무선 LAN 으로 연결</td><td>WPS PIN</td><td>WPS PIN 코드를 표시합니다.</td></tr><tr><td></td><td>SSID</td><td>무선 라우터 (AP) 에 대한 SSID 를 입력합니다.</td></tr><tr><td>무선 LAN/ Wireless Direct 로 연결</td><td>Security</td><td>무선 라우터 (AP) 또는 Wireless Direct 로 연결하는 경우의 보안 방법을 선택합니다.</td></tr><tr><td></td><td>Security Key</td><td>무선 라우터 (AP) 또는 Wireless Direct 로 연결하는 경우의 보안 키를 입력합니다.</td></tr></table>	무선 LAN 으로 연결	WPS PIN	WPS PIN 코드를 표시합니다.		SSID	무선 라우터 (AP) 에 대한 SSID 를 입력합니다.	무선 LAN/ Wireless Direct 로 연결	Security	무선 라우터 (AP) 또는 Wireless Direct 로 연결하는 경우의 보안 방법을 선택합니다.		Security Key	무선 라우터 (AP) 또는 Wireless Direct 로 연결하는 경우의 보안 키를 입력합니다.
무선 LAN 으로 연결	WPS PIN	WPS PIN 코드를 표시합니다.											
	SSID	무선 라우터 (AP) 에 대한 SSID 를 입력합니다.											
무선 LAN/ Wireless Direct 로 연결	Security	무선 라우터 (AP) 또는 Wireless Direct 로 연결하는 경우의 보안 방법을 선택합니다.											
	Security Key	무선 라우터 (AP) 또는 Wireless Direct 로 연결하는 경우의 보안 키를 입력합니다.											
DHCP	DHCP 기능을 켜거나 끕니다. 끈 경우, IP 주소 및 서브넷 마스크 등과 같은 일부 설정을 수동으로 지정할 수 있습니다.												
IP Address	본 기기에 대한 IP 주소를 표시합니다.												
Subnet Mask	본 기기에 대한 서브넷 마스크를 표시합니다.												
Default Gateway	본 기기에 대한 디폴트 게이트웨이를 표시합니다.												
DNS Server (P)	기본 DNS 서버의 주소를 표시합니다.												
DNS Server (S)	보조 DNS 서버의 주소를 표시합니다.												
APPLY	클릭해서 현재 지정된 설정을 적용합니다.												

WPS PIN 코드를 사용해서 무선 라우터 (AP) 와 연결하는 경우에는 아래의 절차에 따라서 설정을 지정해 주십시오.

- 1 "Connection Select" 을 "Wireless LAN" 으로 설정한 후, "APPLY" 를 클릭합니다.
- 2 "WPS PIN" 체크박스를 선택한 후, "APPLY" 를 클릭합니다.  
메시지 창에 PIN 코드가 표시됩니다.
- 3 기기에 대한 PIN 코드를 무선 라우터 (AP) 에 입력합니다.

### ■ AirPlay Password

AirPlay 재생용 비밀번호를 지정합니다.

Mode	비밀번호 기능을 켜거나 끕니다. 켜진 경우, 비밀번호를 지정할 수 있습니다.
Password	지정할 비밀번호를 입력합니다.
APPLY	클릭해서 지정된 설정을 적용합니다.

### ■ Firmware Update

본 기기의 펌웨어를 업데이트합니다.

Current Firmware Version	기존 펌웨어의 버전을 표시합니다.
START	펌웨어 업데이트를 시작합니다. 화면상의 지시에 따라 업데이트 조작을 실행합니다.

### ■ Standby

네트워크 대기 설정을 변환합니다.

Network Standby	네트워크 대기 설정을 변환합니다 (켜짐 / 꺼짐 / 자동). 설정에 대한 세부사항은 "네트워크 대기" (p.11) 단원을 참조하십시오.
-----------------	---

### ■ MAC Filter

MAC 주소를 설정해서 기기에 액세스할 수 있는 네트워크 장치를 제한합니다.

Off	MAC 주소 필터를 사용하지 않습니다.
On	MAC 주소 필터를 사용합니다. "MAC Address 1" 에서 지정한 MAC 주소가 "MAC Address 10" 에 지정된 네트워크 장치만이 기기에 액세스할 수 있습니다.
APPLY	클릭해서 지정된 설정을 적용합니다.
MAC Address 1-10	기기에 액세스할 수 있는 네트워크 장치의 MAC 주소를 지정 (최대 10 개) 합니다.



- MAC 주소 필터를 사용하는 경우에는 설정에 사용할 PC 의 MAC 주소를 반드시 지정해 주십시오. 주소를 지정하지 않고 "APPLY" 를 클릭하면 본 기기가 액세스할 수 없게 됩니다. 본 기기가 액세스할 수 없는 경우에는 그 네트워크 설정을 리셋해 주십시오 (p.31).

### ■ Licenses

본 기기와 함께 사용되는 소프트웨어의 사용 허가 정보를 표시합니다.

### ■ Other Setup

기타 설정을 지정합니다.

Remote Sensor	리모컨 신호의 수신을 켜거나 끕니다. 꺼진 경우라도 리모컨 이외로 하는 조작 (MusicCast CONTROLLER 또는 기기의 후면 패널로부터의 조작 등) 은 실행할 수 있습니다.
---------------	---

# 기본 설정 복원

모든 기기 설정 또는 네트워크 설정만 복원할 수 있습니다.

## 기본 설정 복원 ( 공장 출하 상태로 리셋 )

- 1 기기를 끕니다 .
- 2 후면 패널의 CONNECT를 누른 상태로 ㉸ (전원) 스위치를 눌러서 기기의 전원을 켭니다 .

## 기본 네트워크 설정 복원

다음과 같은 매개 변수가 초기 설정으로 복원됩니다 .

- 네트워크 연결 설정
- 모든 등록된 선국
- 무선 LAN 및 Wireless Direct 연결 로그

- 1 기기를 끕니다 .
- 2 후면 패널의 WIRELESS DIRECT를 누른 상태로 ㉸ (전원) 스위치를 눌러서 기기의 전원을 켭니다 .  
초기화가 종료되면 기기의 전원이 켜집니다 .

# 문제 해결

본 기기가 제대로 작동하지 않는 경우에는 아래의 표를 참조하십시오. 해당 문제가 아래의 표에 없거나 아래의 설명이 도움이 되지 않으면 기기를 끄고, AC 전원 공급 케이블을 분리한 후 가까운 Yamaha 공인 대리점 또는 서비스 센터에 문의하십시오.

## 일반사항

문제	원인	해결 방법	페이지 참조
본 기기가 올바르게 작동하지 않습니다.	외부의 전기 충격 (번개, 강한 정전기 등) 또는 낮은 전압의 전원으로 인해 내장 마이크로 PC가 정지했습니다.	콘센트에서 전원 케이블을 분리하고 약 30 초 후에 다시 플러그를 연결하십시오.	—
⏻ (전원)를 눌러도 기기 전원이 켜지지 않거나 (STATUS 표시등이 빨간색으로 깜빡임) 전원을 켜 후에 기기가 곧바로 꺼집니다.	AC 전원 공급 케이블을 AC 콘센트에 단단히 연결하지 않았습니다.	AC 전원 공급 케이블을 AC 콘센트에 단단히 연결하십시오.	10
	외부의 전기 충격 (번개, 강한 정전기 등) 또는 낮은 전압의 전원으로 인해 내장 마이크로 PC가 정지했습니다.	콘센트에서 전원 케이블을 분리하고 약 30 초 후에 다시 플러그를 연결하십시오.	—
기기가 갑자기 꺼집니다.	내부 온도가 너무 높아 과열 보호 회로가 활성화되었습니다.	본 기기가 식을 때까지 약 1시간 동안 기다리고 적절한 환기 공간을 확인한 후 다시 켜고 본 기기를 천으로 덮지 마십시오.	11
	Auto Power Standby 기능이 활성화되면 다음과 같은 상황에서 본 기기가 자동으로 꺼집니다. - 오디오가 선택된 입력 소스에서 출력되고 있지만, 8시간 이상 아무런 조작도 하지 않은 경우. - Bluetooth 또는 NET를 입력 소스로 선택했지만 20분 넘게 기기에 오디오가 입력되지 않았거나 기기를 조작하지 않은 경우.	기기의 전원을 켜고 소스를 다시 재생하십시오. Auto Power Standby 기능을 사용하지 않는 경우 "Auto Power Standby"를 "Off"로 설정하십시오.	
사운드가 출력되지 않습니다.	입력 또는 출력 케이블이 올바르게 연결되지 않았습니다.	케이블을 바르게 연결하십시오.	9
	적절한 입력 소스가 선택되지 않았습니다.	입력 선택터 키를 사용하여 적절한 입력 소스를 선택하십시오.	8
	볼륨이 낮추어져 있습니다.	볼륨을 올리십시오.	—
	사운드가 소거되었습니다.	Ⓜ (음소거) 또는 +/- (볼륨)을 눌러 오디오 출력을 다시 시작하고 볼륨 레벨을 조정하십시오.	—
디지털 또는 고주파 장치에서 잡음이 발생합니다.	본 기기를 디지털 장치나 고주파 장치 근처에 설치했을 수 있습니다.	이러한 장치를 본 기기에서 멀리 이동하십시오.	—

## Bluetooth

문제	원인	해결 방법	페이지 참조
기기를 Bluetooth 장치와 페어링할 수 없습니다.	Wireless 스위치가 "OFF" 로 설정되어 있습니다.	"AUTO" 로 설정하십시오.	7
	기기가 A2DP 를 지원하지 않습니다.	A2DP 를 지원하는 장치와 연결하십시오.	—
	기기와 장치가 너무 멀리 떨어져 있습니다.	Bluetooth 장치를 본 기기에서 10m 이내의 거리에 배치하고 장치를 본 기기와 페어링하십시오.	—
	주변에 2.4 GHz 주파수 대역의 신호를 방출하는 장치 ( 전자레인지, 무선 LAN 등 ) 가 있습니다.	본 기기를 무선 주파수 신호를 방출하는 장치에서 멀리 떨어진 곳으로 옮기십시오.	—
	다른 Bluetooth 장치가 연결되어 있습니다.	현재의 Bluetooth 연결을 종료하고 새 장치와 페어링을 수행하십시오.	25
	Bluetooth 가 입력 음원으로 선택되어 있지 않습니다.	Bluetooth 를 입력 음원으로 선택하십시오.	8
Bluetooth 연결을 할 수 없습니다.	Bluetooth 어댑터 등 본 기기와 페어링하려는 장치가 "0000" 이외의 다른 비밀번호로 설정되어 있습니다.	비밀번호가 "0000" 인 Bluetooth 어댑터 등을 사용하십시오.	24
	Wireless 스위치가 "OFF" 로 설정되어 있습니다.	"AUTO" 로 설정하십시오.	7
	다른 Bluetooth 장치가 연결되어 있습니다.	기기에서 Bluetooth 연결을 2 개 이상 설정할 수 없습니다. 현재 Bluetooth 연결을 끊고 원하는 장치를 연결하십시오.	25
재생 중에 소리가 나지 않거나 소리가 간헐적으로 끊깁니다.	20대가 넘는 장치가 페어링되어 가장 오래된 페어링 정보가 삭제되었습니다.	다시 페어링하십시오. 본 기기는 송수신을 위해서 최대 총 20대의 Bluetooth 장치와 페어링할 수 있습니다. 21번째의 장치를 등록하면 가장 적게 사용한 페어링 정보가 삭제됩니다.	24
	장치와 기기의 Bluetooth 연결이 끊겼습니다.	Bluetooth 연결 작업을 다시 수행하십시오.	24
	기기와 장치가 너무 멀리 떨어져 있습니다.	Bluetooth 장치를 본 기기에서 10m 이내의 거리로 옮기십시오.	—
	주변에 2.4 GHz 주파수 대역의 신호를 방출하는 장치 ( 전자레인지, 무선 LAN 등 ) 가 있습니다.	본 기기를 무선 주파수 신호를 방출하는 장치에서 멀리 떨어진 곳으로 옮기십시오.	—
	장치의 Bluetooth 기능이 꺼져 있습니다.	장치의 Bluetooth 기능을 활성화하십시오.	—
장치의 볼륨이 최소로 설정되어 있습니다.	장치의 볼륨 레벨을 올리십시오.	—	

## 리모컨

문제	원인	해결 방법	페이지 참조
리모컨이 작동하지 않거나 기능이 올바르게 작동하지 않습니다.	거리나 각도가 잘못되었습니다.	리모컨은 최대 6 m 내에서 작동하고 전면 패널에 대한 각도가 30 도 이상이면 작동하지 않습니다.	8
	직사광선이나 조명 (인버터 타입의 형광등 등) 이 본 기기의 리모컨 센서에 비추고 있습니다.	본 기기의 위치를 바꾸십시오.	—
	건전지가 소모되었습니다.	건전지를 모두 교체하십시오.	8

# 네트워크

문제	원인	해결 방법	페이지 참조
네트워크 기능이 작동하지 않습니다.	네트워크 매개 변수 (IP 주소) 를 올바르게 가져오지 않았습니다.	라우터의 DHCP 서버 기능을 활성화하고 기기에서 “DHCP”를 “On”으로 설정하십시오. 네트워크 매개 변수를 수동으로 구성하려면 사용 중인 IP 주소를 네트워크에 연결된 다른 네트워크 장치에서 사용하고 있지 않은지 확인하십시오.	29
무선 라우터 (AP) 에 연결할 수 없습니다.	무선 라우터의 MAC 주소 필터를 사용 중입니다.	무선 라우터의 MAC 주소 필터를 사용 중인 경우 연결을 설정할 수 없습니다. 무선 라우터 (AP) 설정을 변경한 후 다시 연결해 보십시오.	—
재생이 갑자기 멈추고 파일을 연속 재생할 수 없습니다.	기기로 재생할 수 없는 파일이 폴더에 들어 있습니다.	기기로 재생할 수 없는 파일(비디오 또는 숨긴 파일 포함)을 폴더에서 삭제하거나 이동하십시오.	—
기기에서 PC를 인식하지 않습니다.	미디어 공유 설정이 올바르지 않습니다.	공유 설정을 구성하고 본 기기를 음악 콘텐츠 공유 대상 장치로 선택하십시오.	—
	PC 에 설치된 일부 보안 소프트웨어로 인해 기기가 PC 에 액세스할 수 없습니다.	PC 에 설치된 보안 소프트웨어의 설정을 확인하십시오.	—
	기기와 PC 가 동일한 네트워크에 연결되어 있지 않습니다.	네트워크 연결과 라우터 설정을 확인한 다음 기기와 PC 를 동일한 네트워크에 연결하십시오.	—
PC에 저장된 파일을 보거나 재생할 수 없습니다.	파일을 기기 또는 미디어 서버에서 지원하지 않습니다.	기기와 미디어 서버에서 모두 지원하는 파일 형식을 사용하십시오.	35
인터넷 라디오를 재생할 수 없습니다.	선택한 인터넷 라디오 방송국을 현재 사용할 수 없습니다.	라디오 방송국에 네트워크 문제가 있거나 서비스가 중단되었을 수 있습니다. 나중에 방송국을 다시 사용해보거나 다른 방송국을 선택하십시오.	—
	선택한 인터넷 라디오 방송국에서 현재 소리를 방송하고 있지 않습니다.	일부 인터넷 라디오 방송국은 특정 시간에 소리를 방송하지 않습니다. 나중에 방송국을 다시 사용해보거나 다른 방송국을 선택하십시오.	—
	네트워크 장치 (라우터 등) 의 방화벽 설정에 의해 네트워크 액세스가 제한되었습니다.	네트워크 장치의 방화벽 설정을 확인하십시오. 각 라디오 방송국에서 지정한 포트를 통과하는 경우에만 인터넷 라디오를 재생할 수 있습니다. 포트 번호는 라디오 방송국에 따라 다릅니다.	—
모바일 기기 전용 앱에서 기기를 인식하지 않습니다.	본 기기와 모바일 기기가 동일한 네트워크에 연결되어 있지 않습니다.	네트워크 연결과 라우터 설정을 확인한 다음 본 기기와 모바일 기기를 동일한 네트워크에 연결하십시오.	—
네트워크를 통해 펌웨어를 업데이트할 수 없습니다.	네트워크 상태에 따라 업데이트가 불가능할 수 있습니다.	본 기기가 네트워크에 연결되어 있는 것을 확인하고, 몇 분 후에 다시 시도해 보십시오.	28
AirPlay 사용시에 iPod 이 기기를 인식하지 않습니다.	기기가 다수의 SSID 라우터에 연결되어 있습니다.	라우터의 네트워크 분리 기능으로 기기에 대한 액세스가 제한되고 있을 가능성이 있습니다. 기기에 액세스할 수 있는 SSID 에 iPod 을 연결하십시오.	—
무선 라우터 (AP) 를 통해 기기를 인터넷에 연결할 수 없습니다.	무선 라우터 (AP) 가 꺼져 있습니다.	무선 라우터 (AP) 를 켜십시오.	—
	기기와 무선 라우터 (AP) 가 너무 멀리 떨어져 있습니다.	기기와 무선 라우터 (AP) 를 서로 더 가까운 위치에 놓으십시오.	—
	기기와 무선 라우터 (AP) 사이에 장애물이 있습니다.	기기와 무선 라우터 (AP) 를 사이에 장애물이 없는 위치로 이동하십시오.	—
무선 네트워크를 찾을 수 없습니다.	주변에 2.4 GHz 주파수 대역의 신호를 방출하는 장치 ( 전자레인지, 무선 LAN 등) 가 있습니다.	본 기기를 무선 주파수 신호를 방출하는 장치에서 멀리 떨어진 곳으로 옮기십시오.	—
	무선 라우터 (AP) 의 방화벽 설정에 의해 네트워크 액세스가 제한되었습니다.	무선 라우터 (AP) 의 방화벽 설정을 확인하십시오.	—



# 지원되는 장치 및 파일 형식

## 지원되는 장치

### ■ DLNA

- “Windows Media Player 11” 또는 “Windows Media Player 12” 가 설치된 PC
- DLNA ( 버전 1.5 ) 호환 NAS

### ■ AirPlay

iOS 4.3.3 이상인 iPhone, iPad 및 iPod touch 에서 작동하는 AirPlay, OS X Mountain Lion 이상인 Mac, iTunes 10.2.2 이상인 Mac 및 PC.  
(2015 년 8 월 현재 )

### ■ Bluetooth

- 본 기기는 A2DP 를 지원합니다 .

### ■ USB DAC

본 기기는 다음과 같은 운영체제를 지원합니다 .

- Windows 7 (32/64 비트 )
- Windows 8 (32/64 비트 )
- Mac OS X 10.6.4 이상



- PC 의 설정 또는 환경에 따라서는 위에서 언급한 운영체제인 경우라도 작동하지 않는 경우가 있습니다 .

## 파일 형식

### ■ DLNA

형식	샘플링 주파수 (kHz)	양자화 비트 속도 ( 비트 )
WAV		
AIFF	최대 192kHz	16/24
FLAC		
ALAC	최대 96kHz	16/24
MP3		
WMA	최대 48kHz	16
AAC		
DSD	2.8MHz/5.6MHz	

### ■ USB DAC

형식	샘플링 주파수 (kHz)	양자화 비트 속도 ( 비트 )
PCM	44.1kHz/48kHz/88.2kHz/96kHz/ 176.4kHz/192kHz/352.8kHz/ 384kHz	16/24/32
DSD	2.8MHz/5.6MHz	

### ■ OPTICAL

형식	샘플링 주파수 (kHz)	양자화 비트 속도 ( 비트 )
S/PDIF	32kHz/44.1kHz/48kHz/64kHz/ 88.2kHz/96kHz/176.4kHz/192kHz	16/24

# 제품 사양

## 입력

- 네트워크
  - 100BASE-TX/10BASE-T 1 개
- 디지털 입력
  - USB (USB 2.0 타입 B) 1 개
  - OPTICAL 1 개
- 아날로그 입력
  - 스테레오 미니 (AUX IN) 1 개

## 네트워크

- Wi-Fi 기능
  - 무선 네트워크 표준 : IEEE 802.11 b/g/n
  - 무선 주파수 대역 : 2.4GHz
  - 이용 가능한 보안 방식 : WEP, WPA2-PSK (AES), 혼합 모드
  - PIN 방식과 푸시 버튼 방식에 의해 WPS 가능
  - 무선 연결로 iOS 장치와의 공유 가능
  - 모바일 장치와의 직접 연결 가능

## Bluetooth

- Bluetooth 버전 ..... Ver2.1+EDR
- 지원되는 프로파일 ..... A2DP
- 지원되는 코덱 ..... SBC, AAC
- 무선 출력 ..... Bluetooth 클래스 2
- 최대 통신 거리 ..... 간섭 없이 10m

## 스피커

- 주파수 범위 (-10 dB) ..... 54 Hz ~40 kHz
- 컴포넌트
  - LF ..... 5" 콘
  - HF ..... 1" 돔
- 교차 ..... 2 kHz

## 앰프

- 최소 RMS 출력 전원
  - (LF 1 kHz 0.01% THD, 4Ω) ..... 24 W
  - (HF 20 kHz 0.02% THD, 6Ω) ..... 20 W
  - [ 아시아 모델 ]
  - (LF 1 kHz 0.01% THD, 4Ω) ..... 20 W
  - (HF 20 kHz 0.02% THD, 6Ω) ..... 16 W
- 채널당 동적 전원
  - ( 총 ) ..... 75 W
  - (LF 1 kHz 10% THD, 4Ω) ..... 45 W
  - (HF 20 kHz 10% THD, 6Ω) ..... 30 W
  - [ 아시아 모델 ]
  - ( 총 ) ..... 65 W
  - (LF 1 kHz 10% THD, 4Ω) ..... 40 W
  - (HF 20 kHz 10% THD, 6Ω) ..... 25 W
- 입력 감도 / 입력 임피던스
  - AUX IN ..... 615 mV (-2 dBu) / 25 kΩ
- 최대 입력 신호
  - AUX IN ..... 2.4 V
- 신호대 잡음비 (IHF-A 네트워크)
  - (LF 1 kHz 0 dBFS FS44.1 kHz) ..... 100 dB 이상
  - (HF 20 kHz 0 dBFS FS44.1 kHz) ..... 100 dB 이상
- 다이내믹 레인지
  - (LF 1 kHz 0 dBFS FS44.1 kHz) ..... 100 dB 이상
  - (HF 20 kHz 0 dBFS FS44.1 kHz) ..... 100 dB 이상
- 잔류 노이즈 (IHF-A 네트워크) ..... 40 μV
- 톤 조절기 특성 \*
  - BASS ( 증폭 / 차단 ) ..... ±10 dB, 100 Hz
  - TREBLE ( 증폭 / 차단 ) ..... ±10 dB, 20 kHz

## 일반사항

- 전원
  - [ 미국 및 캐나다 모델 ] ..... AC 120 V, 60 Hz
  - [ 중국 모델 ] ..... AC 220 V, 50Hz
  - [ 한국 모델 ] ..... AC 220 V, 60 Hz
  - [ 호주 모델 ] ..... AC 240 V, 50 Hz
  - [ 영국 및 유럽 모델 ] ..... AC 230 V, 50 Hz
  - [ 아시아 모델 ] ..... AC 220~240 V, 50/60Hz
  - [ 대만 모델 ] ..... AC 110 V, 60 Hz
- 소비 전력 ..... 45 W + 45 W
- 대기 소비 전력
  - 에코 대기 ..... 0.2 W
  - 네트워크 대기 ( 유선 ) ..... 1.8 W
  - 네트워크 대기 (Wi-Fi/Wireless Direct) ..... 2.0 W/2.0 W
- 치수 (W x H x D)
  - 좌측 ..... 170 x 285 x 238.6 mm
  - 우측 ..... 170 x 285 x 232 mm
- 무게
  - 좌측 ..... 6.2 kg
  - 우측 ..... 5.7 kg

\* 톤 조절기는 MusicCast CONTROLLER 앱으로부터만 조작할 수 있습니다.

제품 사양은 통지 없이 변경될 수 있습니다.

## 상표

AirPlay, iPhone, iPod, iPod nano, iPod touch 및 iTunes 는 미국 및 기타 국가에 등록된 Apple Inc. 의 상표입니다 .



DLNA™ 및 DLNA CERTIFIED™ 는 Digital Living Network Alliance 의 상표 또는 등록 상표입니다 . All rights reserved. 무허가 사용은 엄격히 금지됩니다 .

### Windows™

Windows 는 미국 및 기타 국가에서 Microsoft Corporation 의 등록 상표입니다 .

Internet Explorer, Windows Media Audio 및 Windows Media Player 는 미국 및 / 또는 기타 국가에서 Microsoft Corporation 의 등록 상표 또는 상표입니다 .

### Android™

Android 및 Google Play 는 Google, Inc. 의 상표입니다 .



Wi-Fi CERTIFIED 로고는 Wi-Fi Alliance 의 인증 마크입니다 .

Wi-Fi Protected Setup Identifier Mark(WPS 식별 마크)는 Wi-Fi Alliance 의 마크입니다 .

Wi-Fi, Wi-Fi Alliance, Wi-Fi CERTIFIED, Wi-Fi Protected Setup, WPA 및 WPA2 는 Wi-Fi Alliance 의 상표 또는 등록 상표입니다 .



*Bluetooth*® 라는 단어 마크 및 로고는 Bluetooth SIG, Inc. 가 소유하는 등록 상표이며 , Yamaha Corporation 은 라이선스하에 해당 마크를 사용하고 있습니다 .

### Bluetooth 프로토콜 스택 (Blue SDK)

Copyright 1999-2014 OpenSynergy GmbH

All rights reserved. All unpublished rights reserved.

### GPL 에 관한 설명

본 제품의 일부에는 GPL/LGPL 오픈 소스 소프트웨어가 사용되었습니다 .

사용자는 이 오픈 소스 코드만 획득 , 복제 , 수정 및 재배포할 권리가 있습니다 .

GPL/LGPL 오픈 소스 소프트웨어에 대한 정보 , 그 취득 방법과 GPL/LGPL 사용

허가를 받는 방법에 대한 내용은 Yamaha Corporation 웹사이트를

참조하십시오

(<http://download.yamaha.com/sourcecodes/musiccast/>).



MusicCast 는 Yamaha Corporation 의 상표 또는 등록 상표입니다 .

## 播放时的指示

颜色	情况	状态	参考页码	
● 绿色	亮起		已选定网络输入。	第 18 页、20、21
	闪烁		正在设置网络连接。	第 12 页
	缓慢闪烁		没有与网络建立连接。	第 12 页
	每 3 秒熄灭		正在从 MusicCast CONTROLLER 接收音频。	第 18 页、20、21
● 粉色	亮起		本机已连接至 iOS 设备 (AirPlay)	第 23 页
	缓慢闪烁		iOS 设备设置正在共享中, 已建立无线连接 (无线设备配置技术)。	第 15 页
● 蓝色	亮起		已选定 Bluetooth 输入。	第 24 页
	缓慢闪烁		无法配对 Bluetooth。	
● 天蓝色	亮起		已选定 USB 输入。	第 26 页
	缓慢闪烁		没有 PC 连接至 USB 插孔。	
● 紫色	亮起		已选定光纤数字输入。	第 27 页
	缓慢闪烁		没有设备连接至 OPTICAL 插孔。	
○ 白色	亮起		已选定 AUX 输入。	第 27 页
上述所列所有颜色	闪烁	(示例)	音量设备已更改。	—
	每 2 秒熄灭	(示例)	音箱输出被静音。	—

## 有关系统的指示

颜色	情况	状态	参考页码	
● 橙色	亮起		本机处于待机模式。	—
● 黄色	亮起		本机处于网络待机模式。	第 11 页
○ 白色	闪烁		新固件更新可用。	第 28 页
	缓慢闪烁		正在更新固件。	
	每 3 秒熄灭		固件已成功更新。	

## 发生错误时的指示

颜色	情况	状态	参考页码	
● 橙色	缓慢闪烁		检查右音箱的连接。	第 9 页
● 红色	闪烁两次		尚未注册任何预设。	第 22 页
	缓慢闪烁		交流电源线未牢固地连接到墙壁交流电源插座。将交流电源线牢固地连接到墙壁交流电源插座。 已激活保护电路。关闭本机, 断开交流电源线, 联系附近授权的 Yamaha 经销商或服务中心。	第 10 页 第 32 页
	重复闪烁两次		无法找到固件下载。请检查本机是否连接到了网络。	第 28 页
	重复闪烁三次		固件更新期间发生错误。若要重新开始更新, 可按后面板上的 WIRELESS DIRECT。	

## 재생중의 표시

색상	조건	상태	참조 페이지	
● 녹색	점등		네트워크 입력이 선택되었습니다.	p.18, 20, 21
	점멸		네트워크 연결을 설정중입니다.	p.12
	느린 점멸		네트워크와 연결이 되어 있지 않습니다.	p.12
	3 초에 한 번씩 꺼짐		MusicCast CONTROLLER로부터 오디오를 수신하고 있습니다.	p.18, 20, 21
● 분홍색	점등		기기가 iOS 기기 (AirPlay) 에 연결되어 있습니다.	p.23
	느린 점멸		iOS 기기 설정을 공유중이며 무선으로 연결되었습니다 ( 무선 액세스서리 구성 ).	p.15
● 파란색	점등		Bluetooth 입력이 선택되었습니다.	p.24
	느린 점멸		Bluetooth 를 페어링할 수 없습니다.	
● 하늘색	점등		USB 입력이 선택되었습니다.	p.26
	느린 점멸		USB 잭에 PC 가 연결되어 있지 않습니다.	
● 자주색	점등		광학 디지털 입력이 선택되었습니다.	p.27
	느린 점멸		OPTICAL 잭에 장치가 연결되어 있지 않습니다.	
○ 백색	점등		AUX 입력이 선택되었습니다.	p.27
위에 나열된 모든 색상	점멸	( 예 )	볼륨 설정이 변경되었습니다.	-
	2 초에 한 번씩 꺼짐	( 예 )	스피커 출력이 음소거되었습니다.	-

## 시스템에 관련된 표시

색상	조건	상태	참조 페이지	
● 주황색	점등		기기가 대기 모드입니다.	-
● 황색	점등		기기가 네트워크 대기 모드입니다.	p.11
○ 백색	점멸		신규 펌웨어 업데이트를 이용할 수 있습니다.	p.28
	느린 점멸		펌웨어 업데이트중입니다.	
	3 초에 한 번씩 꺼짐		펌웨어가 성공적으로 업데이트되었습니다.	

## 에러 발생시의 표시

색상	조건	상태	참조 페이지	
● 주황색	느린 점멸		우측 스피커의 연결을 확인합니다.	p.9
● 적색	두 번 점멸		등록된 선곡이 없습니다.	p.22
	느린 점멸		AC 전원 공급 케이블을 AC 콘센트에 단단히 연결하지 않았습니다. AC 전원 공급 케이블을 AC 콘센트에 단단히 연결하십시오.	p.10
	두 번 반복해서 점멸		보호 회로 기능이 활성화되었습니다. 기기의 전원을 끄고, 전원 케이블을 분리하고 가까운 공인 Yamaha 대리점이나 서비스 센터에 문의하십시오.	p.32
	세 번 반복해서 점멸		펌웨어 다운로드를 찾을 수 없습니다. 본 기기가 네트워크에 연결되어 있는지 확인하십시오.	p.28
			펌웨어 업데이트중에 에러가 발생했습니다. 업데이트를 다시 시작하려면 후면 패널의 WIRELESS DIRECT 를 눌러 주십시오.	

