



사용설명서

Sound Bar

SR-C30A

KO

목차

소개 5

본 사용자 가이드 관련 정보	5
특징	6
동봉된 품목 확인	8

각부 명칭 및 기능 10

사운드 바의 각부 명칭(전면/상단)	10
사운드 바의 각부 명칭(후면)	12
서브우퍼의 각부 명칭	13
리모컨의 각부 명칭	14

준비 16

준비	16
준비 시 주의사항	17
제품 설치	19
TV 연결하기	21
TV를 사운드 바에 연결하기	21
동봉된 디지털 오디오 광케이블만 사용하여 TV 연결하기	23
HDMI 케이블(시판)을 사용하여 TV 연결하기	25
오디오 장치 연결하기	29
리모컨 준비	33
사운드 바 켜기와 끄기	34

재생 35

재생 시 기본 제어	35
------------------	----

취향대로 음향 조정하기 37
본 제품의 음향 기능 37
서라운드 재생 39
스테레오 재생 40
서브우퍼의 볼륨 조절하기 41
선명한 음성 재생하기(Clear Voice) 42
풍부한 저음 음향 즐기기(BASS EXT) 43
Bluetooth® 장치의 오디오 청취 44

추가 기능 47

표시등의 밝기 변경(Dimmer) 47
TV 리모컨을 사용하여 사운드 바 제어하기(HDMI Control) 48
오디오 신호의 유형과 기능 설정 표시하기 49
스마트폰 앱으로 사운드 바 제어하기 50

구성 51

HDMI Control 기능 활성화하기/비활성화하기 51
자동 전원 대기 기능 활성화하기/비활성화하기 52
어린이 잠금 기능 활성화하기/비활성화하기 53
Bluetooth 대기 기능 활성화하기/비활성화하기 54
Bluetooth 기능 활성화하기/비활성화하기 55
동적 범위 압축 수준 설정하기 56
사운드 바의 설치 방식에 따라 음향의 주파수 특성 설정하기 57
사운드 바 초기화하기 59

문제 해결 60

문제가 발생하면 다음을 먼저 확인하십시오 60
문제가 발생하는 경우: 전원 또는 전반적인 기능 61
문제가 발생하는 경우: 오디오 69
문제가 발생하는 경우: Bluetooth® 74
문제가 발생하는 경우: 앱 76

기타 작업 77
BD/DVD 플레이어와 같은 AV 장치를 연결하는 방법 77
대기 전력 소비를 최소화하는 방법 78
리모컨 배터리에 대한 주의사항 79
리모컨 배터리를 교체하는 방법 80
사운드 바와 서브우퍼가 자동으로 페어링되지 않는 경우 해결 방법 81
사운드 바를 재설정하는 방법 83

부록 84

제품 사양 84
지원되는 디지털 오디오 신호 형식 88
표시등 표시 목록 89
타사 소프트웨어 프로그램 관련 정보 93
지원 센터 목록 94

소개

본 사용자 가이드 관련 정보

- 본 사용자 가이드는 중요한 정보에 대해 다음 신호어를 사용합니다.



이 사항은 “중상 또는 사망의 위험”을 의미합니다.



이 사항은 “부상의 위험”을 의미합니다.

• 주의사항

제품 고장, 손상, 오작동 및 데이터 손실을 방지하는 것은 물론 환경을 보호하기 위해 준수해야 하는 사항을 나타냅니다.

• 주

지침에 대한 참고사항, 기능에 대한 제한사항, 도움이 될 수 있는 추가 정보를 나타냅니다.

- 본 사용자 가이드의 그림과 화면은 참조용일 뿐입니다.
- 본 사용자 가이드에 사용된 회사명과 제품명은 각 회사의 상표 또는 등록 상표입니다.
- 다양한 스마트폰과 태블릿 장치를 모두 “모바일 장치”라 지칭합니다. 필요한 경우 모바일 장치의 유형이 설명에 명시되어 있습니다.
- [검색 태그]는 검색에 사용되는 키워드입니다. 이 서비스는 빠른 시작 설명서와 사용설명서를 이어주는 링크 역할을 합니다.

주

안전 지침서 및 빠른 시작 설명서가 본 제품에 동봉되어 있습니다. 안전 지침서를 먼저 참조하십시오.

특징

본 제품은 풍부한 현장감이 있는 서라운드 사운드를 TV에서 쉽게 감상할 수 있는 바 형태의 TV용 스피커 시스템입니다.

■ TV에 연결하는 것만으로 서라운드 사운드 생성



관련 링크

“서라운드 재생” (p.39)

■ Bluetooth 장치에서 오디오 콘텐츠를 쉽게 재생



관련 링크

“Bluetooth® 장치의 오디오 청취” (p.44)

■ 상황에 맞게 사운드 구성

Clear Voice

이 기능은 오디오 내에서 대화, 내레이션 등 사람 목소리의 어쿠스틱 이미지에 초점을 맞추고 사운드의 전체 볼륨이나 개성을 변경하지 않고 음성을 강조합니다. 사람의 목소리만이 들리기 쉬워지고, 사람의 목소리에 명확한 정위감을 부여합니다.

- “선명한 음성 재생하기(Clear Voice)” (p.42)

Bass Extension

이 기능은 저음 부분의 어쿠스틱 이미지에 초점을 맞추고 저음을 향상시킵니다. 전체 사운드의 균형을 방해하지 않으면서 강력한 현장감으로 풍부한 저음 성능을 즐길 수 있습니다.

- “풍부한 저음 음향 즐기기(BASS EXT)” (p.43)

■ 다양한 사용 상황에 맞는 다양한 제어 방법

사운드 바의 컨트롤과 동봉된 리모컨 외에도 TV의 리모컨과 전용 스마트폰 앱인 “Sound Bar Remote”를 사용하여 사운드 바를 제어할 수도 있습니다.

ARC(Audio Return Channel) 및 HDMI Control 기능

HDMI 제어 기능 호환 TV를 사용하면 TV의 리모컨으로 사운드 바의 기본 기능을 제어할 수 있습니다. ARC(Audio Return Channel) 호환 TV를 HDMI 케이블 하나로 사운드 바에 연결할 수 있습니다.

- “TV 리모컨을 사용하여 사운드 바 제어하기(HDMI Control)” (p.48)
- “HDMI 케이블(시판)을 사용하여 TV 연결하기” (p.25)

전용 스마트폰 앱: “Sound Bar Remote”

사운드 바를 모바일 장치에서도 제어할 수 있습니다. 이 앱을 사용하면 현재 음향 모드, 음향 설정, 사운드 바의 볼륨 수준을 확인할 수 있습니다.

■ Yamaha 친환경 제품 인증 획득



Yamaha 친환경 라벨은 환경 성능이 우수한 제품임을 인증하는 마크입니다.

첨단 에너지 절약 기능으로 설계된 본 제품은 대기 모드일 때 1.8 W 이하의 저소비 전력을 실현합니다.

동봉된 품목 확인

본 제품에는 다음 품목이 포함되어 있습니다. 동봉된 품목이 모두 있는지 확인하십시오.

■ 주요 장치

- 사운드 바(SR-CUC30A)



- 서브우퍼(SR-WSWC30A)



■ 부속품

- 리모컨



* 리모컨은 리튬 배터리(CR2025)가 들어 있는 상태로 출고됩니다.

- AC 어댑터(모델 번호: ANAD-420FIOT-B)

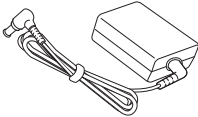

- 전원 코드 2개



- 디지털 오디오 광케이블



소개 > 동봉된 품목 확인

- 미끄럼 방지 패드(한 시트에 4개)



* 이것을 서버우퍼 하단에 부착합니다.

- 장착 템플릿



* 사운드 바를 벽에 장착할 때 사용합니다.

- 스페이서(1개 시트에 A 2개, B 2개)



* 사운드 바를 벽에 장착할 때 사용합니다.

- 빠른 시작 설명서



- 안전 지침서



각부 명칭 및 기능

사운드 바의 각부 명칭(전면/상단)

이 절에서는 사운드 바 전면/상단의 각부 명칭 및 기능에 대해 설명합니다.

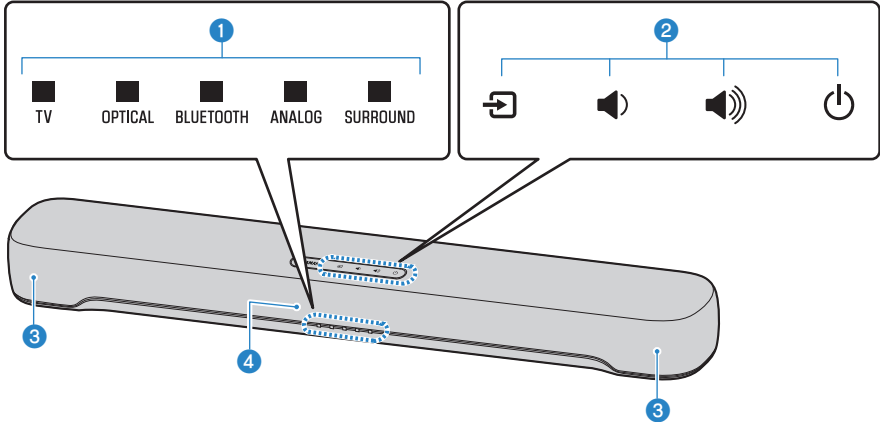

1 표시등

표시등이 깜빡이거나 켜져서 작동 및 설정 상태를 나타냅니다. 정상 재생 시에는 설정 상태가 다음과 같이 표시됩니다.
 TV, OPTICAL, BLUETOOTH, 또는 ANALOG: 선택된 재생 장치
 SURROUND: 서라운드 재생(켜짐) / 스테레오 재생(꺼짐)

주

이 설명서에서는 다음 그림을 사용하여 표시등의 꺼짐, 켜짐, 또는 깜빡임을 표시합니다.



2 컨트롤

손끝으로 기호를 눌러 사운드 바를 제어합니다.

- (입력): 입력 음원을 선택합니다(p.35).
- (볼륨 +/-): 볼륨을 조절합니다(p.35).
- (전원): 사운드 바를 켜고 끕니다.

3 스피커

4 리모컨 센서

각부 명칭 및 기능 > 사운드 바의 각부 명칭(전면/상단)

주

- 실수로 작동되는 것을 방지하기 위해 사운드 바의 컨트롤에 물건을 올려 놓지 마십시오.
어린이 잠금 기능을 활성화하면 실수로 작동되는 것을 방지할 수 있습니다.
- DIM을 눌러 표시등의 밝기를 조절할 수 있습니다.

관련 링크

- “어린이 잠금 기능 활성화하기/비활성화하기” (p.53)
- “표시등의 밝기 변경(Dimmer)” (p.47)
- “표시등 표시 목록” (p.89)

사운드 바의 각부 명칭(후면)

이 절에서는 사운드 바 후면의 각부 명칭 및 기능에 대해 설명합니다.

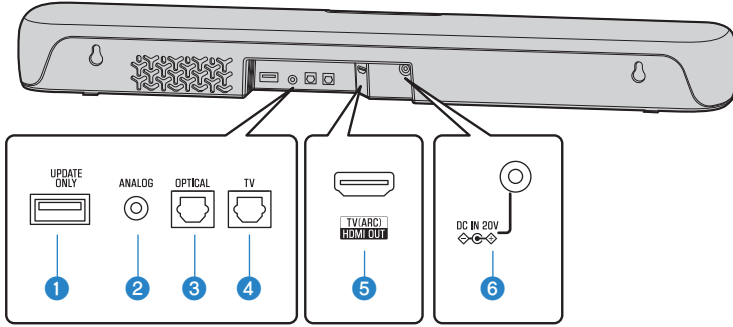

1 UPDATE ONLY 단자

사운드 바의 펌웨어 업데이트에 사용합니다.

자세한 내용은 펌웨어에 동봉된 설명서를 참조하십시오.

2 ANALOG 입력 단자(p.29)

3 OPTICAL 입력 단자(p.29)

4 TV 입력 단자(p.21)

5 HDMI OUT/TV (ARC) 단자(p.25)

6 DC IN (20V) 단자

관련 링크

- “사운드 바의 각부 명칭(전면/상단)” (p.10)
- “리모컨의 각부 명칭” (p.14)

서브우퍼의 각부 명칭

이 절에서는 서브우퍼의 각부 명칭 및 기능에 대해 설명합니다.

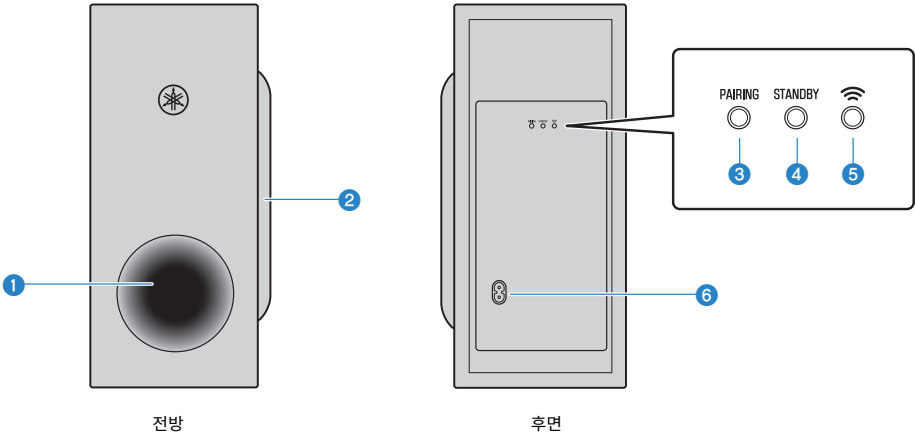

① 베이스 리플렉스 포트

② 스피커

③ PAIRING 버튼

사운드 바를 서브우퍼와 수동으로 페어링하는 데 사용합니다. (p.81).

④ STANDBY 표시등

서브우퍼의 상태를 나타냅니다(p.70).

⑤ Wi-Fi 표시등

서브우퍼가 사운드 바에 연결되면 켜집니다(p.34).

⑥ AC 전원 입력 커넥터

서브우퍼의 전원 코드를 연결하는 데 사용합니다.

관련 링크

“표시등 표시 목록” (p.89)

리모컨의 각부 명칭

이 절에서는 리모컨의 각부 명칭 및 기능에 대해 설명합니다.

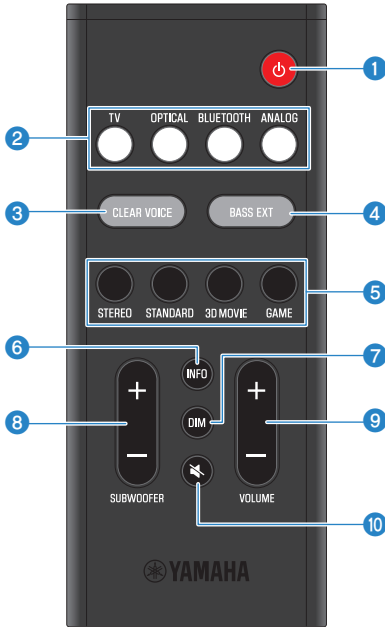

- 1** **⏻ (전원) 버튼**
사운드 바를 켜고 끕니다(p.34).
- 2** **입력 음원 버튼**
오디오 입력 음원을 선택합니다(p.35).
 - TV 버튼: TV의 오디오
 - OPTICAL 버튼: OPTICAL 입력 단자에 연결한 장치의 오디오
 - BLUETOOTH 버튼: Bluetooth 장치의 오디오
 - ANALOG 버튼: ANALOG 입력 단자에 연결한 장치의 오디오
- 3** **CLEAR VOICE 버튼**
Clear Voice 기능을 활성화하거나 비활성화합니다(p.42).
- 4** **BASS EXT 버튼**
Bass Extension 기능을 활성화하거나 비활성화합니다(p.43).

각부 명칭 및 기능 > 리모컨의 각부 명칭

5 음향 모드 버튼

원하는 음향 모드로 전환합니다(p.37).

- STEREO
- STANDARD
- 3D MOVIE
- GAME

6 INFO 버튼

재생 중인 오디오 신호의 유형과 사운드 바의 기능 설정 같은 정보를 확인합니다(p.49).

7 DIM 버튼

사운드 바의 표시등 밝기를 전환합니다(p.47).

8 SUBWOOFER (+/-) 버튼

서브우퍼의 볼륨을 조절합니다(p.41).

9 VOLUME (+/-) 버튼

사운드 바의 볼륨을 조절합니다(p.35).

10 (음소거) 버튼

오디오 출력을 음소거합니다(p.35). 음소거를 해제하려면 이 버튼을 다시 누르거나 VOLUME (+/-)를 누릅니다.

주

리모컨을 다음 그림에 나와 있는 범위 안에서 사용하십시오.

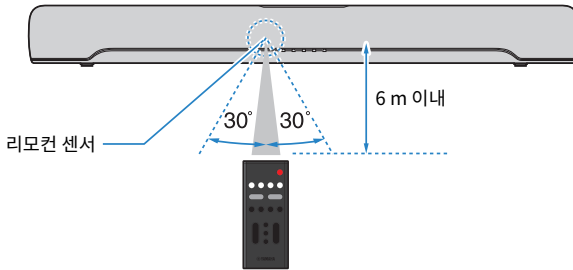

관련 링크

“사운드 바의 각부 명칭(전면/상단)” (p.10)

준비

준비

사운드 바를 설치하고 TV를 사운드 바에 연결합니다.

1 사운드 바와 서브우퍼를 설치합니다.

“제품 설치” (p.19)

2 TV를 사운드 바에 연결합니다.

TV의 단자 유형과 사용할 기능에 맞는 방법을 사용하여 TV를 사운드 바에 연결합니다.

“동봉된 디지털 오디오 광케이블만 사용하여 TV 연결하기” (p.23)

“HDMI 케이블(시판)을 사용하여 TV 연결하기” (p.25)

3 오디오 장치를 연결합니다(필요한 경우).

“오디오 장치 연결하기” (p.29)

4 리모컨을 준비합니다.

“리모컨 준비” (p.33)

5 사운드 바를 켭니다.

서라운드 바가 켜지면 서브우퍼도 동시에 켜집니다.

“사운드 바 켜기와 끄기” (p.34)

주

- AV 장치(BD/DVD 플레이어, 셋톱 박스 등)를 TV의 HDMI 입력 단자에 연결합니다.

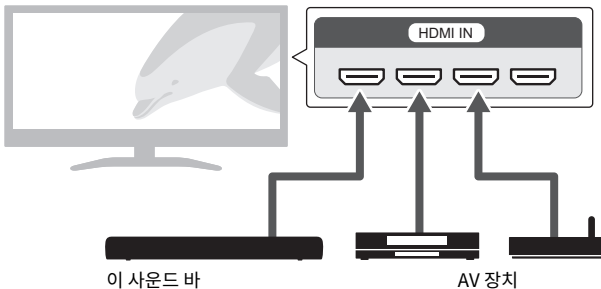

- 사운드 바를 통해 TV 또는 AV 장치에서 오디오를 재생할 때는 입력 음원을 다음과 같이 설정합니다.
 - 사운드 바의 입력 음원: TV
 - TV의 입력 음원: 콘텐츠를 재생하는 AV 장치
- ARC(Audio Return Channel)는 TV의 HDMI 입력 단자에서 오디오 신호를 전송하는 기능입니다. 이것은 디지털 오디오 광케이블로 연결했을 때와 같은 음질의 오디오를 제공합니다.

준비 시 주의사항

사운드 바를 설치하고 다른 장치를 연결하기 전에 다음 주의사항을 반드시 읽으십시오. 반드시 주의사항을 준수하십시오.

■ 설치 시 주의사항



경고

- 사용설명서의 지침에 따라 설치하십시오. 이를 준수하지 않을 경우 장치가 떨어져 부상을 입을 수 있습니다.
- 설치 완료된 장치가 안전하고 안정감 있는지 확인하십시오. 또한 안전 점검을 정기적으로 실시하십시오. 이를 준수하지 않을 경우 장치가 떨어져 부상을 입을 수 있습니다.
- 제품을 비에 젖지 않도록 하고, 물 또는 습기가 많은 장소에서 사용하지 않도록 하며, 덮여 있는 액체가 입구 등의 부위로 쏟아질 우려가 있는 용기(화병, 병 또는 유리컵 등)를 제품에 올려놓지 마십시오. 물과 같은 액체가 제품 안으로 스며들면 화재 또는 오작동이 발생하거나 감전될 수 있습니다.
- 제품 근처에 잘 타는 물건이나 화기를 두지 마십시오. 화재가 발생할 수 있습니다.
- 본 제품을 의료 장치 근처나 의료 시설 내에서 사용하지 마십시오. 본 제품에서 방출되는 무선파는 전자 의료기기에 영향을 미칠 수 있습니다.



주의

- 불안정한 장소에는 제품을 설치하지 마십시오. 잘못하여 제품이 떨어지거나 넘어져 부상을 입을 수 있습니다.
- 본 제품을 설치할 때는 열 방출을 가로막지 마십시오. 이를 준수하지 않을 경우 열이 제품 안에 갇혀 화재 또는 오작동이 발생할 수 있습니다.
- 지진과 같은 재난 사고 발생 시에 제품 근처에 계시지 마십시오. 제품이 뒤집히거나 떨어져 부상을 입을 수 있으므로 신속하게 제품으로부터 멀리 떨어져 안전한 장소로 이동하십시오.

주의사항

- 부식성 가스나 염기와 접촉할 수 있는 장소, 또는 과도한 연기나 증기가 있는 장소에 제품을 설치하지 마십시오. 오작동이 발생할 수 있습니다.
- 본 제품의 스피커 장치 또는 천으로 덮인 부분을 세게 누르지 마십시오.
- 자성에 민감한 물건(하드 디스크 드라이브 또는 자기 카드 등)을 제품 근처에 두지 마십시오. 사운드 바의 자기 효과가 물건 또는 물건에 기록된 데이터를 손상시킬 수 있습니다.
- 직사광선이 비치는 곳이나 히터 근처와 같이 매우 뜨거운 장소나 매우 차가운 장소 또는 먼지가 많이 쌓이거나 심한 진동이 발생할 수 있는 장소에서는 본 제품을 사용하지 마십시오. 이를 준수하지 않을 경우 본 제품의 패널이 변형되고 내부 구성부품이 오작동을 일으키거나 작동 상태가 불안정해질 수 있습니다.
- 무선 기능을 사용하는 경우 금속 벽이나 책상, 전자레인지 또는 다른 무선 네트워크 장치 근처에 본 제품을 설치하지 마십시오. 장애물 인해 전송 거리가 짧아질 수 있습니다.
- 사운드 바를 서브우퍼 바로 위에(또는 그 반대) 쌓지 마십시오. 또한 본 제품의 바로 위나 아래에 다른 AV 장치를 쌓지 마십시오. 이러한 장치는 진동으로 인해 오작동할 수 있습니다.
- 다음과 같은 방법으로 서브우퍼를 배치하지 마십시오. 저음 볼륨이 손실될 수 있습니다.
 - 스피커 장치(천으로 덮인 부분)가 벽에 단단히 고정된 상태에서
 - 베이스 리플렉스 포트가 차단된 상태에서
- 사운드 바와 서브우퍼 사이에 금속으로 만들어진 가구나 기타 물체를 놓지 마십시오. 무선 연결을 방해할 수 있습니다.

■ 연결 시 주의사항



경고

- 표면에 인쇄된 전원 전압에 따라 본 제품을 사용하십시오. 이를 준수하지 않을 경우 감전되거나 화재 또는 오작동이 발생할 수 있습니다.
- 동봉된 전원 코드와 AC 어댑터를 사용하십시오. 동봉된 전원 코드와 AC 어댑터를 다른 장치에 사용하지 마십시오. 이를 준수하지 않을 경우 감전되거나 화재 또는 오작동이 발생할 수 있습니다.
- 절대로 젖은 손으로 플러그를 꽂거나 빼지 마십시오. 젖은 손으로 본 제품을 취급하지 마십시오. 이를 준수하지 않을 경우 감전되거나 오작동이 발생할 수 있습니다.
- 번개가 칠 가능성이 있는 경우에는 전원 플러그나 코드를 만지지 마십시오. 이를 준수하지 않을 경우 감전될 수 있습니다.
- 본 제품을 설치할 때 AC 콘센트가 가까이 있는지 확인하십시오. 고장 또는 오작동이 발생할 경우 즉시 전원 스위치를 끄고 AC 콘센트에서 플러그를 뽑으십시오. 전원 스위치가 꺼져 있더라도 벽면 AC 콘센트에서 전원 코드를 뽑지 않았다면 제품의 전원이 차단된 것이 아닙니다.
- 제품을 장기간 사용하지 않을 경우 AC 콘센트에서 전원 플러그를 뽑아야 합니다. 이를 준수하지 않을 경우 화재 또는 오작동이 발생할 수 있습니다.
- 전원 플러그를 정기적으로 점검하고, 오물이나 먼지가 쌓인 경우에는 이를 제거하십시오. 이를 준수하지 않을 경우 화재가 발생하거나 감전될 수 있습니다.



주의

- 연결할 때 전원 플러그가 헐겁게 꽂히는 AC 콘센트는 사용하지 마십시오. 이를 준수하지 않을 경우 화재가 발생하거나 감전 또는 화상을 입을 수 있습니다.
- 전원 플러그를 분리할 때는 항상 코드가 아닌 플러그 자체를 잡으십시오. 코드를 잡고 뽑으면 코드가 손상되어 감전되거나 화재가 발생할 수 있습니다.
- AC 콘센트에 끝까지 전원 플러그를 확실하게 연결하십시오. 충분히 연결되지 않은 상태로 제품을 사용하면 플러그에 쌓인 먼지로 인해 화재가 발생하거나 화상을 입을 수 있습니다.

주의사항

- 외부 장치를 연결하는 경우 각 장치에 대한 사용자 가이드를 숙지하고 해당 지침에 따라 연결해야 합니다. 지침에 따라 장치를 올바르게 취급하지 않을 경우 오작동 문제가 발생할 수 있습니다.
- 산업용 장치에는 본 제품을 연결하지 마십시오. 본 제품은 소비자용 장치에 연결하도록 설계되었습니다. 산업용 장치에 연결하면 본 제품이 오작동할 수 있습니다.

제품 설치

- 사운드 바를 설치하기 전에 다음 주의사항을 반드시 읽으십시오.
 - “준비 시 주의사항” (p.17)

다음 그림과 같이 사운드 바를 설치하십시오.

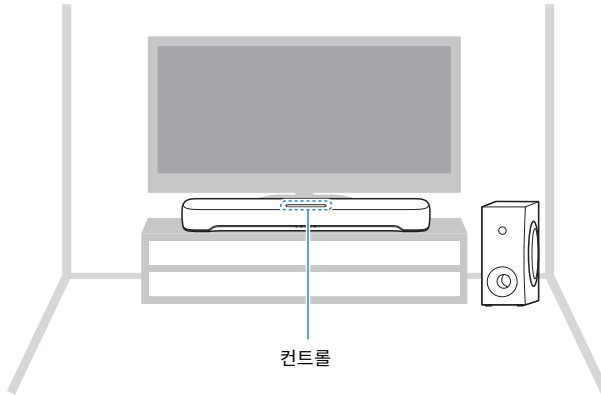

■ 서브우퍼 설치

서브우퍼를 설치하는 방법에는 똑바로 세우기와 옆으로 눕히기의 두 가지가 있습니다. 서브우퍼의 설치 방식에 따라 미끄럼 방지 패드를 서브우퍼 바닥에 부착합니다.

서브우퍼를 똑바로 세워서 설치

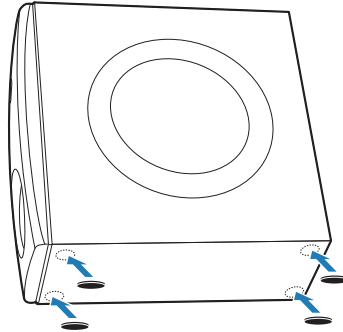

서브우퍼를 옆으로 눕혀서 설치

[검색 태그] # Q01 서브우퍼 수평 방향

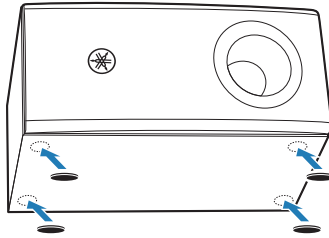

주의사항

- 랙에 서브우퍼를 설치할 때 열 방출과 저음 출력을 방해하지 않도록 다음과 같은 크기의 공간을 확보하십시오.

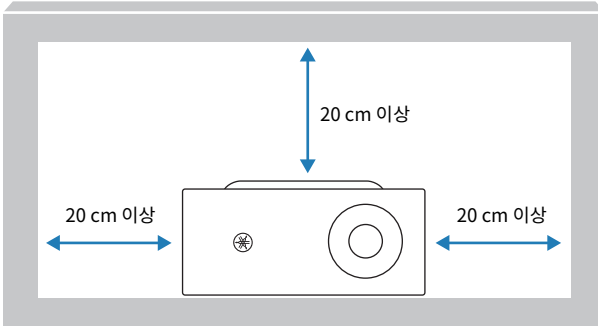

주

- 사운드 바를 벽에 올바르게 설치하려면 본 기기 구입처나 자격을 갖춘 계약업체에 설치를 요청하십시오. 자세한 내용은 벽 장착 설치 설명서를 참조하십시오.
https://manual.yamaha.com/av/sb/wallmount/src20a_c30a/
- 사운드 바의 설치 방식을 변경하는 경우 주파수 특성을 전환하십시오. 이렇게 하면 사운드 바의 설치 방식에 따라 그에 적절한 소리가 납니다(p.57).

관련 링크

“사운드 바의 설치 방식에 따라 음향의 주파수 특성 설정하기” (p.57)

TV 연결하기

TV를 사운드 바에 연결하기

TV의 단자 유형과 사용할 기능에 따라 연결 절차를 선택하십시오.

■ 디지털 오디오 광출력 단자가 있는 TV에 연결하고 본 제품에 동봉된 리모컨으로 사운드 바 제어하기

동봉된 디지털 오디오 광케이블을 사용하여 TV를 연결하십시오.

케이블: 디지털 오디오 광케이블(동봉)

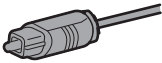

연결할 TV 단자: 디지털 오디오 광출력 단자



연결 절차

“동봉된 디지털 오디오 광케이블만 사용하여 TV 연결하기” (p.23)

■ TV 리모컨을 사용하여 사운드 바 제어하기

HDMI 케이블을 사용하여 TV를 연결합니다. ARC(Audio Return Channel)와 호환되는 시판 HDMI 케이블을 준비하십시오. ARC와 호환되지 않는 HDMI 입력 단자에 연결할 경우 동봉된 디지털 오디오 광케이블도 연결하십시오.

ARC(Audio Return Channel)는 TV의 HDMI 입력 단자에서 오디오 신호를 전송하는 기능입니다. ARC 호환 HDMI 입력 단자에는 “ARC”라고 표시되어 있습니다.

케이블: HDMI 케이블(시판) 및 필요한 경우 디지털 오디오 광케이블(동봉)

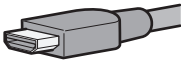

ARC와 호환되지 않는 HDMI 입력 단자에 연결하는 경우



연결할 TV 단자: HDMI 입력 단자(ARC와 호환) 및 필요한 경우 디지털 오디오 광출력 단자

준비 > TV 연결하기



연결 절차

“HDMI 케이블(시판)을 사용하여 TV 연결하기” (p.25)

■ 디지털 오디오 광출력 단자는 없지만 ARC(Audio Return Channel)와 호환되는 HDMI 입력 단자가 있는 TV

HDMI 케이블을 사용하여 TV를 연결합니다. ARC와 호환되는 시판 HDMI 케이블을 준비하십시오.

케이블: HDMI 케이블(시판)

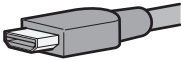

연결할 TV 단자: HDMI 입력 단자(ARC와 호환)



연결 절차

“HDMI 케이블(시판)을 사용하여 TV 연결하기” (p.25)

■ 디지털 오디오 광출력 단자도 없고 ARC(Audio Return Channel)와 호환되는 HDMI 입력 단자도 없는 TV

TV에 아날로그 오디오 출력 단자나 헤드폰 단자가 있는 경우 이러한 아날로그 단자 중 하나를 사용하여 연결하십시오. 시판되는 3.5 mm 스테레오 미니 플러그 아날로그 오디오 케이블을 준비하십시오.

케이블: 3.5 mm 스테레오 미니 플러그 케이블(시판)

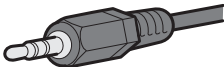

연결할 TV 단자: 아날로그 오디오 출력 단자 또는 헤드폰 단자



연결 절차

“오디오 장치 연결하기” (p.29)

동봉된 디지털 오디오 광케이블만 사용하여 TV 연결하기

- 장치를 연결하기 전에 다음 주의사항을 반드시 읽으십시오.
 - “준비 시 주의사항” (p.17)

동봉된 디지털 오디오 광케이블을 사용하여 TV를 연결하십시오.

TV의 오디오 신호가 사운드 바로 전송됩니다.

1 TV를 사운드 바에 연결합니다.

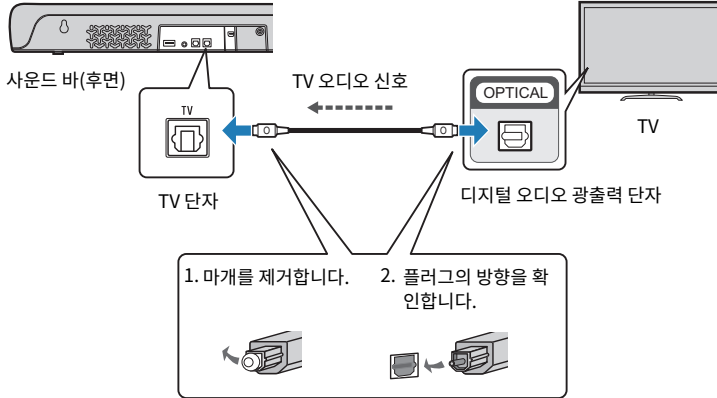

사용할 케이블

 디지털 오디오 광케이블(동봉)

2 사운드 바와 서브우퍼를 전원에 연결합니다.

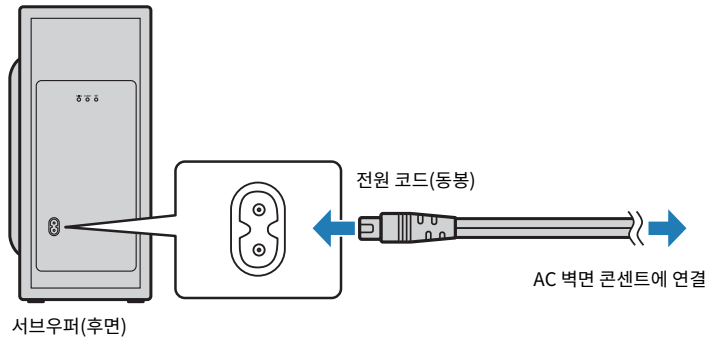
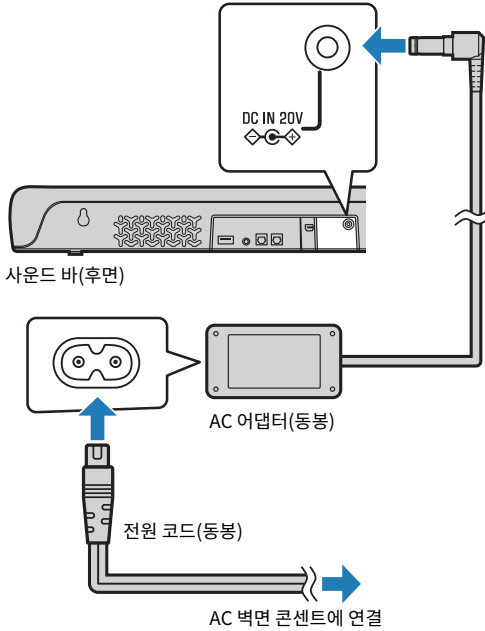

주

AV 장치(셋톱 박스 등)를 TV에 연결합니다.

HDMI 케이블(시판)을 사용하여 TV 연결하기

- 장치를 연결하기 전에 다음 주의사항을 반드시 읽으십시오.
 - “준비 시 주의사항” (p.17)

TV가 HDMI 케이블을 통해 연결된 경우 TV 리모컨을 사용하여 HDMI Control 기능으로 사운드 바를 제어할 수 있습니다.

■ ARC(Audio Return Channel)와 호환되는 HDMI 입력 단자에 연결하기

ARC 호환 HDMI 케이블(시판)을 사용하여 TV를 연결합니다.

HDMI 케이블은 TV의 오디오 신호와 TV 리모컨을 사용하여 사운드 바를 제어하기 위한 제어 신호를 전송합니다.

1 TV를 사운드 바에 연결합니다.

HDMI 케이블을 TV의 Audio Return Channel(“ARC”로 표시됨)과 호환되는 HDMI 입력 단자에 연결합니다.

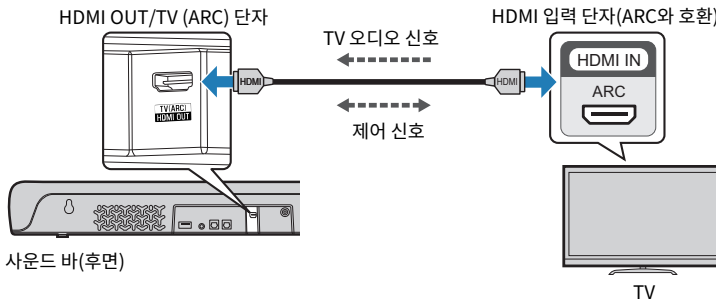

사용할 케이블



HDMI 케이블(시판)

2 사운드 바와 서브우퍼를 전원에 연결합니다.

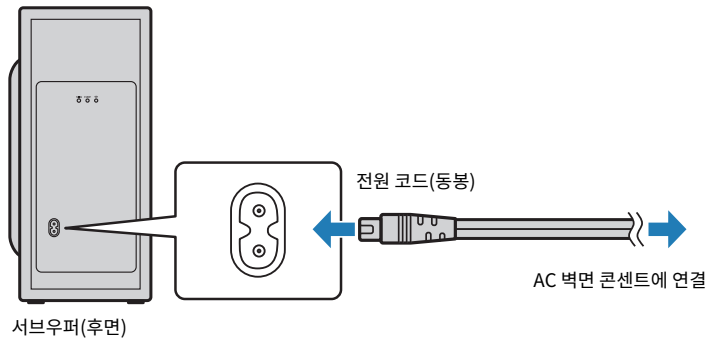
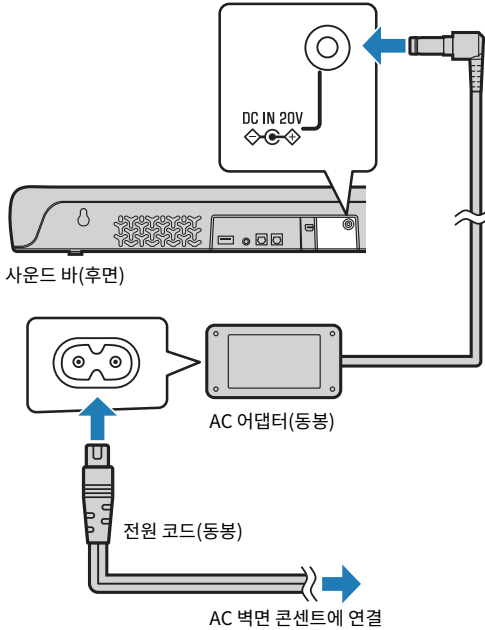



■ ARC와 호환되지 않는 HDMI 입력 단자에 연결하는 경우

HDMI 케이블(시판)과 동봉된 디지털 오디오 광케이블을 사용하여 TV를 연결하십시오.

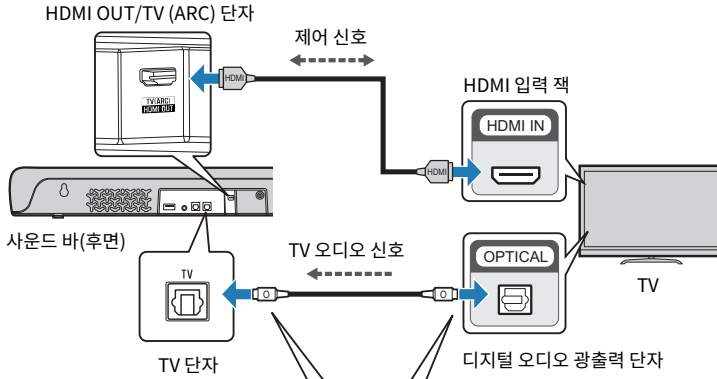

디지털 오디오 광케이블은 TV의 오디오 신호를 사운드 바로 전송합니다. HDMI 케이블은 TV 리모컨(HDMI Control 기능)을 사용하여 사운드 바를 제어하기 위한 제어 신호를 전송합니다. HDMI Control 기능을 사용하지 않을 경우에는 HDMI 케이블을 연결할 필요가 없습니다.

1 TV를 사운드 바에 연결합니다.



1. 마개를 제거합니다.
 2. 플러그의 방향을 확인합니다.
- 

사용할 케이블

	디지털 오디오 광케이블(동봉)
	HDMI 케이블(시판)

2 사운드 바와 서브우퍼를 전원에 연결합니다.

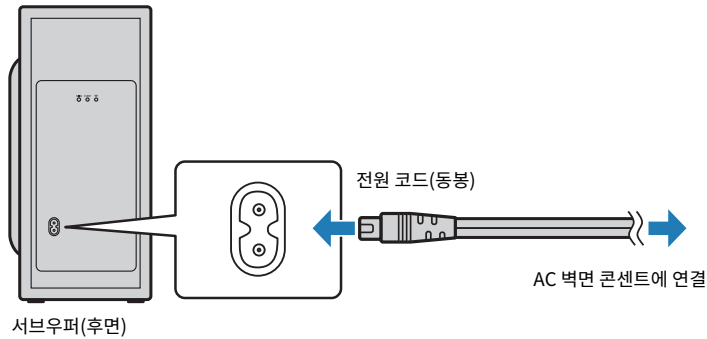
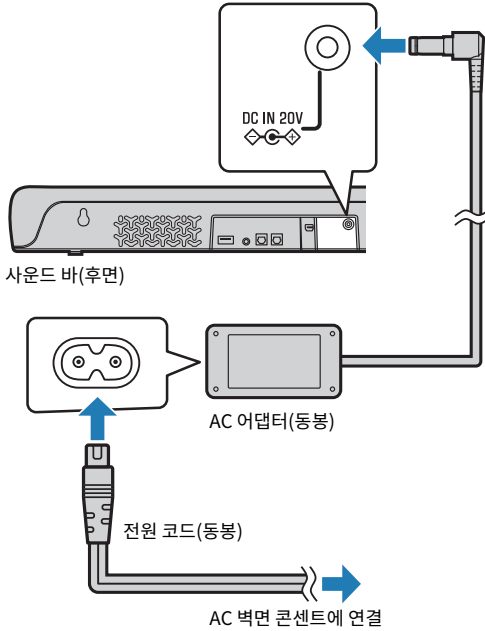

주

- ARC 호환 HDMI 입력 단자에 연결된 경우 사운드 바의 HDMI Control 기능을 활성화하십시오. 기본 설정: 활성화
- HDMI 로고가 인쇄된 19핀 HDMI 케이블을 사용하십시오.
- 신호 품질의 저하를 방지하기 위해 케이블을 가능한 한 짧게 사용하십시오.
- AV 장치(셋톱 박스 등)를 TV에 연결합니다.

관련 링크

“HDMI Control 기능 활성화하기/비활성화하기” (p.51)

오디오 장치 연결하기

- 장치를 연결하기 전에 다음 주의사항을 반드시 읽으십시오.
 - “준비 시 주의사항” (p.17)

오디오 출력 단자가 장착된 장치를 사운드 바에 직접 연결할 수 있습니다.

■ 디지털 광 오디오 출력 단자가 장착된 장치

디지털 오디오 광케이블을 사용하여 오디오 장치를 연결하십시오.

1 오디오 장치를 사운드 바에 연결합니다.

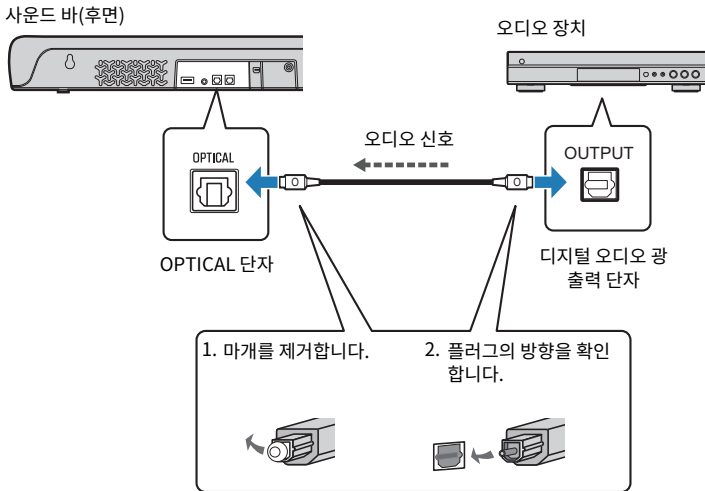

사용할 케이블

 디지털 오디오 광케이블(동봉)

2 사운드 바와 서브우퍼를 전원에 연결합니다.

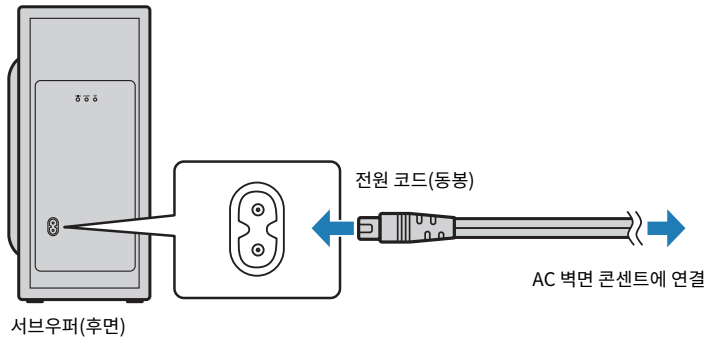
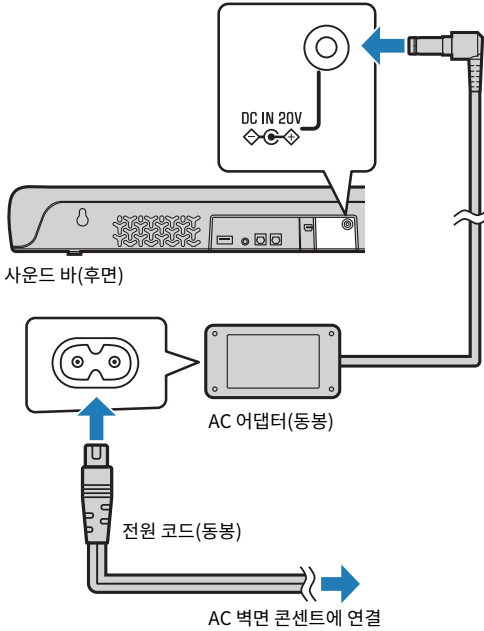

주

비디오 출력 단자가 장착된 장치를 연결할 때는 비디오 출력 단자를 TV의 비디오 입력 단자에 직접 연결하십시오.

■ 아날로그 오디오 출력 단자가 장착된 장치

3.5 mm 스테레오 미니 플러그 케이블(시판)을 사용하여 오디오 장치를 연결하십시오.

1 오디오 장치를 사운드 바에 연결합니다.

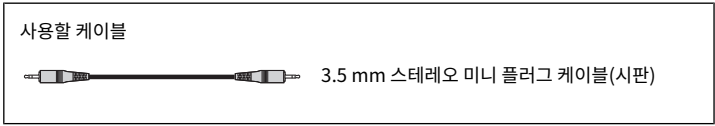
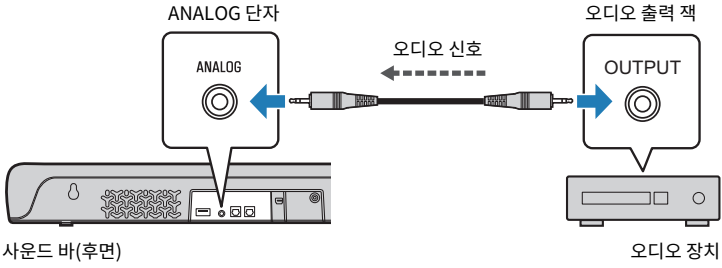

2 사운드 바와 서브우퍼를 전원에 연결합니다.

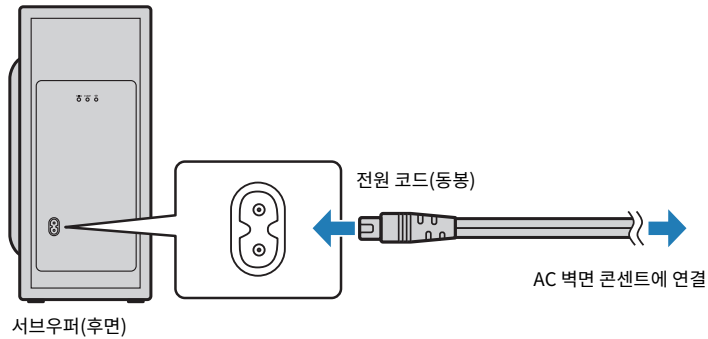
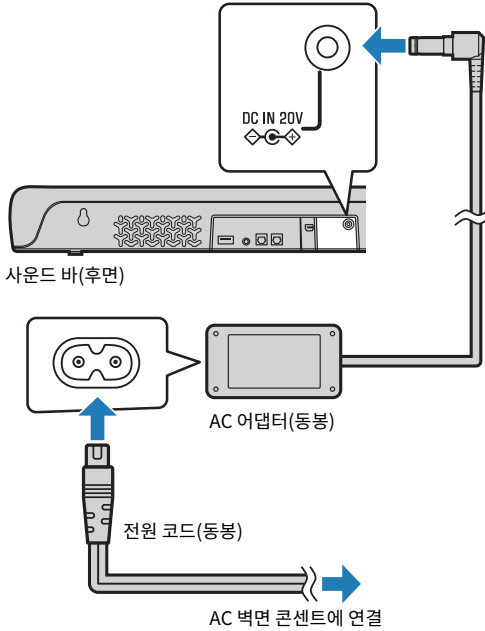

주의

- 사운드 바의 ANALOG 입력 단자에 연결된 장치로 볼륨을 조절할 수 있는 경우, TV와 장치 둘 다 동일한 볼륨이 될 수 있도록 장치 볼륨을 조절하십시오.

주

비디오 출력 단자가 장착된 장치를 연결할 때는 비디오 출력 단자를 TV의 비디오 입력 단자에 직접 연결하십시오.

리모컨 준비

리모컨을 사용하려고 하기 전에 배터리 절연띠를 제거하십시오.

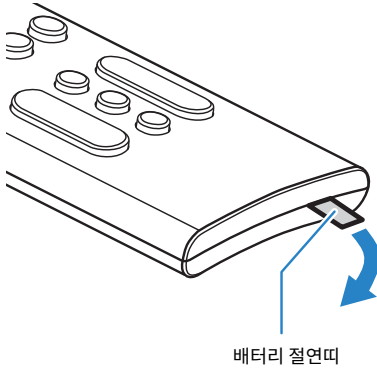

관련 링크

“리모컨 배터리를 교체하는 방법” (p.80)

사운드 바 켜기와 끄기

사운드 바를 켜고 끕니다.

1 (전원) 버튼을 누릅니다.

버튼을 눌러 사운드 바를 켜고 끕니다.

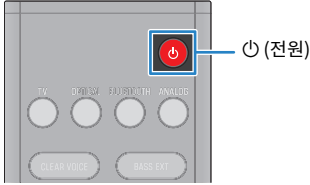

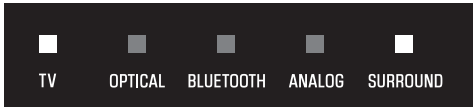

사운드 바가 켜지면 모든 표시등에 불이 들어옵니다. 그런 다음 일부 표시등은 계속 켜져 있으면서 설정 상태(정상 표시)를 표시합니다.



사운드 바가 꺼지면 이들 표시등이 꺼집니다.

주

- 사운드 바의  (전원) 버튼에서도 동일한 작업을 수행할 수 있습니다.
- 사운드 바를 켜면 사운드 바와 서버우퍼가 자동으로 무선 연결됩니다. 연결이 설정되면 서버우퍼 후면의  표시등이 켜집니다.



재생

재생 시 기본 제어

이 섹션에서는 재생 시 사용 가능한 기본 제어 작동에 대해 설명합니다.

■ 입력 음원 선택하기

다음 버튼 중 하나를 누릅니다.

- TV 버튼: TV의 오디오
- OPTICAL 버튼: OPTICAL 입력 단자에 연결한 장치의 오디오
- BLUETOOTH 버튼: Bluetooth 장치의 오디오
- ANALOG 버튼: ANALOG 입력 단자에 연결한 장치의 오디오

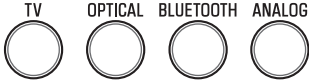

선택한 입력 음원 버튼의 표시등이 켜집니다.



표시등 중 하나가 켜짐

■ 볼륨 조절

VOLUME (+/-)를 눌러 볼륨을 조절합니다.



켜진 표시등의 숫자가 바뀌면서 볼륨 레벨을 표시합니다.





볼륨이 높아짐 (+)



볼륨이 낮아짐 (-)

재생 > 재생 시 기본 제어

TV 스피커와 사운드 바에서 모두 오디오가 출력되면 TV를 음소거하십시오.

사운드 바를 일시적으로 음소거하려면 를 누릅니다. 음소거를 취소하려면 를 다시 누르거나 VOLUME (+/-)을 누릅니다.





음소거 상태에서 표시등은 다음과 같이 표시됩니다.



깜빡임

주

사운드 바의 컨트롤에서도 동일한 작업을 수행할 수 있습니다.

-  (입력): 재생할 장치를 선택하는 데 사용합니다.
-  /  (볼륨 +/-): 볼륨을 조정하는 데 사용합니다.

관련 링크

- “서라운드 재생” (p.39)
- “스테레오 재생” (p.40)
- “선명한 음성 재생하기(Clear Voice)” (p.42)
- “풍부한 저음 음향 즐기(BASS EXT)” (p.43)
- “Bluetooth® 장치의 오디오 청취” (p.44)

취향대로 음향 조정하기

본 제품의 음향 기능

본 제품은 서라운드 재생과 스테레오 재생을 위한 음향 모드를 갖추고 있습니다. 또한 사용자의 취향에 더 잘 맞도록 음향을 조정할 수 있는 다양한 음향 설정이 있습니다.

■ 음향 모드

음향 모드는 서라운드 재생을 위한 세 가지 음향 모드와 스테레오 재생을 위한 하나의 음향 모드 중에서 선택할 수 있습니다.

STEREO

이 음향 모드는 스테레오 재생을 제공합니다. 이 음향 모드는 음악 재생에 가장 적합합니다.

STANDARD

이 음향 모드는 스포츠 방송과 같은 TV 프로그램에 가장 적합한 서라운드 재생을 제공합니다. 넓은 음장을 재생하면서 사람 목소리의 어쿠스틱 이미지를 강조하여 목소리를 더 쉽게 들을 수 있습니다.

3D MOVIE

이 음향 모드는 영화에 가장 적합한 서라운드 재생을 제공합니다. 입체적인 음장을 재현하고 몸을 감싸는 듯한 음향 공간을 만들어냅니다.

GAME

이 음향 모드는 비디오 게임에 가장 적합한 서라운드 재생을 제공합니다. 몰입감 높은 게임 경험을 위해 개별 음향 효과의 정위를 정확하게 재현하고 강조합니다.

■ 음향 설정

음향 설정을 사용하면 사용자의 취향에 더 잘 맞도록 음향을 조정할 수 있습니다.

Clear Voice

Clear Voice 기능을 활성화하면 볼륨을 올리지 않고도 오디오에 포함된 사람의 목소리를 더 쉽게 들을 수 있습니다. 낮은 볼륨으로 영화나 드라마를 감상하는 경우에 또는 배경 음악과 음향 효과를 많이 사용하는 영화나 드라마에 이 기능을 사용할 것을 권합니다.

Bass Extension

저음 강화 기능을 활성화하면 저음의 어쿠스틱 이미지가 향상됩니다. 전체 사운드의 균형을 방해하지 않으면서 강력한 현장감으로 풍부한 저음 성능을 즐길 수 있습니다.

재생 > 취향대로 음향 조정하기

관련 링크

- “서라운드 재생” (p.39)
- “스테레오 재생” (p.40)
- “선명한 음성 재생하기(Clear Voice)” (p.42)
- “풍부한 저음 음향 즐기기(BASS EXT)” (p.43)

서라운드 재생

STANDARD, 3D MOVIE 또는 GAME을 눌러 서라운드 재생으로 전환합니다. 시청하거나 청취하는 콘텐츠에 따라 원하는 음향 모드를 선택합니다.

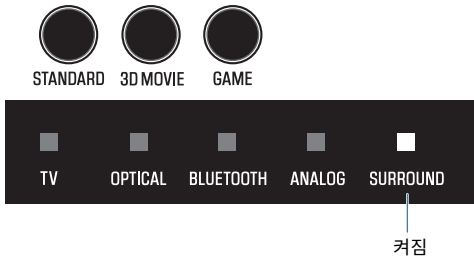

관련 링크

“본 제품의 음향 기능” (p.37)

스테레오 재생

2채널 스테레오 재생으로 전환하려면 STEREO를 누릅니다.



꺼짐

관련 링크

“본 제품의 음향 기능” (p.37)

서브우퍼의 볼륨 조절하기

서브우퍼의 볼륨만 조절합니다.

SUBWOOFER (+/-)를 눌러 볼륨을 조절합니다.



켜짐 표시등이 바뀌면서 볼륨 레벨을 표시합니다.



선명한 음성 재생하기(Clear Voice)

Clear Voice 기능을 활성화하면 볼륨을 올리지 않고도 오디오에 포함된 사람의 목소리를 더 쉽게 들을 수 있습니다. 낮은 볼륨으로 영화나 드라마를 감상하는 경우에 또는 배경 음악과 음향 효과를 많이 사용하는 영화나 드라마에 이 기능을 사용할 것을 권장합니다.

CLEAR VOICE를 눌러 이 기능을 활성화하거나 비활성화합니다.



주

- INFO를 눌러 Clear Voice 기능이 활성화되었는지 또는 비활성화되었는지 확인할 수 있습니다.
- Clear Voice는 오디오 내에서 사람 목소리의 어쿠스틱 이미지에 초점을 맞춰 강조하는 기능입니다. 전체적인 볼륨과 주파수 특성의 변화 없이 사람의 목소리만을 강조하여 사람의 목소리에 명확한 정위감을 부여합니다.

관련 링크

“오디오 신호의 유형과 기능 설정 표시하기” (p.49)

풍부한 저음 음향 즐기기(BASS EXT)

저음 강화 기능을 활성화하면 저음의 어쿠스틱 이미지가 향상됩니다. 전체 사운드의 균형을 방해하지 않으면서 강력한 현장감으로 풍부한 저음 성능을 즐길 수 있습니다. 이 기능은 서브우퍼의 볼륨을 억제하면서 저음을 높이고 싶거나 저음 악기의 사운드를 강조하려는 경우에 권장됩니다.

BASS EXT를 눌러 이 기능을 활성화하거나 비활성화합니다.

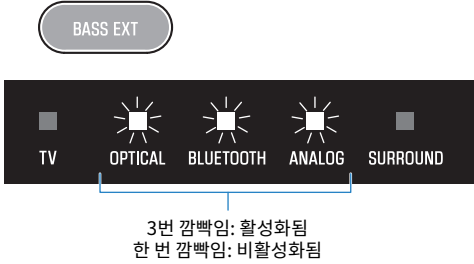

주

INFO를 눌러 저음 강화 기능이 활성화되었는지 또는 비활성화되었는지 확인할 수 있습니다.

관련 링크

“오디오 신호의 유형과 기능 설정 표시하기” (p.49)

Bluetooth® 장치의 오디오 청취

사운드 바를 통해 Bluetooth 장치의 오디오 콘텐츠를 재생할 수 있습니다.

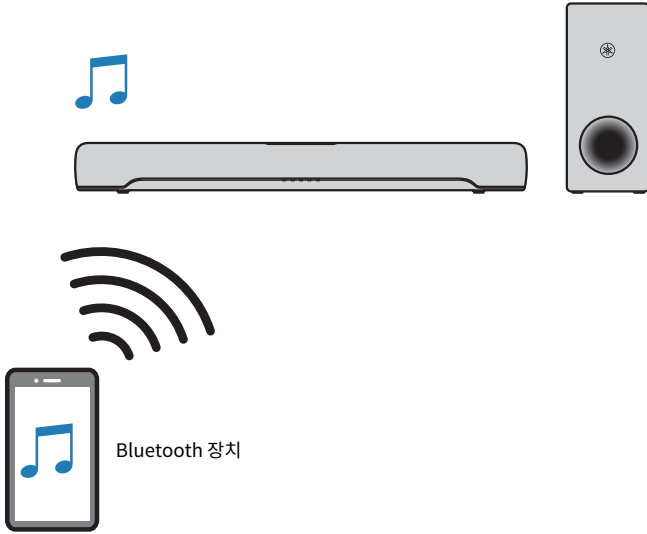

1 BLUETOOTH를 눌러 Bluetooth로 입력 음원을 전환합니다.



사운드 바가 연결 대기 상태로 전환되고, BLUETOOTH 표시등이 깜빡입니다.



깜빡임

2 Bluetooth 장치에서 Bluetooth 기능을 활성화합니다.

3 Bluetooth 장치의 사운드 바를 선택합니다.

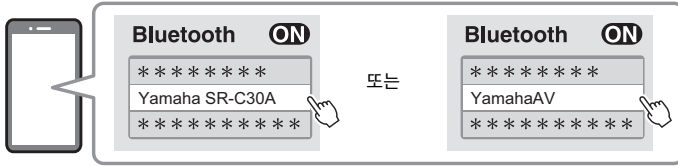

연결이 설정되면 사운드 바의 BLUETOOTH 표시등이 깜빡임을 멈추고 파란색으로 켜지기 시작합니다.



4 Bluetooth 장치에서 재생을 시작합니다.

사운드 바가 Bluetooth 장치의 오디오를 재생하기 시작합니다.

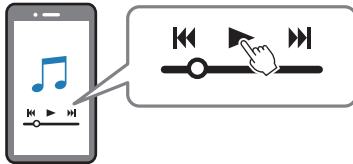

주

- 재생 시 Bluetooth 장치에서 “Compressed Music Enhancer”를 활성화하면 압축 전 오디오의 깊고 풍부한 소리를 재현할 수 있습니다.
- Bluetooth 대기 기능을 활성화하면 Bluetooth 장치로 연결 조작을 수행할 때 사운드 바가 자동으로 켜질 수 있습니다.
- 다른 Bluetooth 장치를 전에 연결한 적이 있는 경우 입력 음원을 Bluetooth로 전환하면 사운드 바가 마지막으로 연결했던 장치에 연결됩니다.
- 다음 조작 중 하나를 수행하면 Bluetooth 연결이 종료됩니다.
 - Bluetooth 장치의 Bluetooth 기능을 끌 경우.
 - 사운드 바의 리모컨에서 BLUETOOTH를 5초 이상 길게 누를 경우.
 - 사운드 바에서 Bluetooth 이외의 입력 음원을 선택할 경우.
 - 사운드 바를 끌 경우.
- 필요한 경우 Bluetooth 장치의 볼륨 레벨을 조절하십시오.
- 사운드 바에서 10m 이내에서 Bluetooth 장치를 조작하십시오.

관련 링크

“Bluetooth 대기 기능 활성화하기/비활성화하기” (p.54)

■ 재생 시 Bluetooth 장치 전환하기(다중점 연결)

사운드 바를 2개의 Bluetooth 장치에 동시에 연결할 수 있습니다. 재생 시 Bluetooth 장치 간에 전환하기는 쉽습니다.

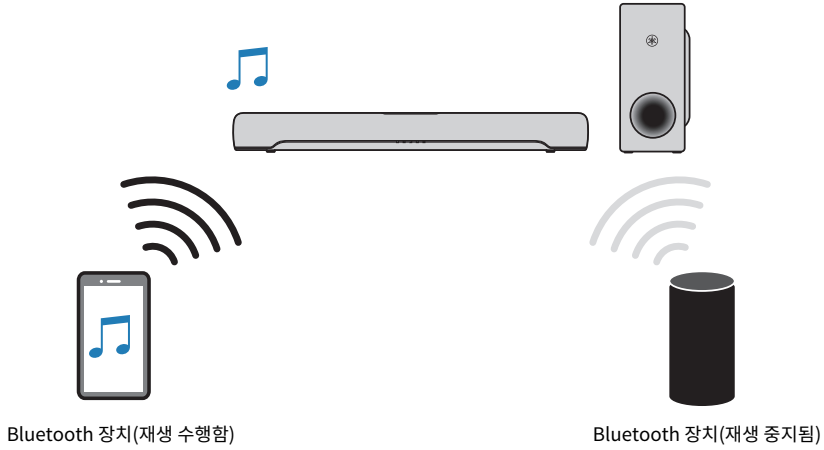

재생 시 장치 간에 전환하려면 다음 절차를 따르십시오.

- 1 Bluetooth 장치에서 재생을 멈춥니다.**
- 2 다른 Bluetooth 장치에서 재생을 시작합니다.**

사운드 바에서 다른 Bluetooth 장치의 오디오를 들을 수 있습니다.

주

새 Bluetooth 장치를 연결할 때는 현재 연결된 Bluetooth 장치를 분리한 다음 새 장치를 연결하십시오.

추가 기능

표시등의 밝기 변경(Dimmer)

사운드 바 표시등의 밝기를 “밝게”, “어둡게”, “꺼짐” 3개 레벨 중 하나로 변경하십시오.
밝기는 기본적으로 “어둡게”입니다.

- 1** 사운드 바를 껍니다.
- 2** DIM을 누릅니다.



버튼을 누르면 “어둡게”, “꺼짐”, “밝게” 순으로 밝기가 변경됩니다.

주

표시등은 조작 직후에 밝게 켜졌다가 몇 초 후 정해진 밝기로 변경됩니다.

TV 리모컨을 사용하여 사운드 바 제어하기(HDMI Control)

HDMI 케이블을 통해 사운드 바를 TV에 연결하면 TV 리모컨을 사용하여 사운드 바를 제어할 수 있습니다. 이것을 HDMI Control 기능이라고 합니다.

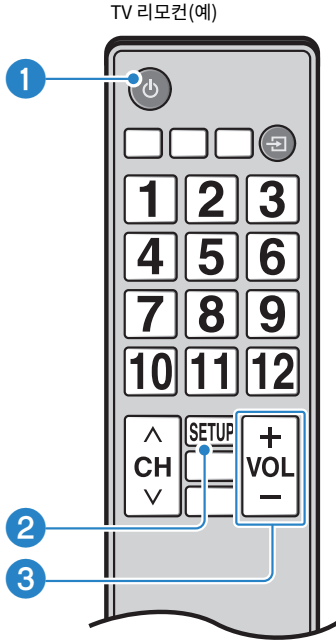

1 전원 켜기와 끄기

TV와 사운드 바를 동시에 켜거나 끕니다.

2 오디오 출력 장치 전환

오디오 출력 장치를 TV 또는 사운드 바로 전환할 수 있습니다. 제어 조작은 TV 종류에 따라 다릅니다.

3 볼륨 조절

TV의 오디오 출력을 사운드 바로 설정하면 사운드 바의 볼륨을 조절할 수 있습니다.

관련 링크

“HDMI Control 기능 활성화하기/비활성화하기” (p.51)

오디오 신호의 유형과 기능 설정 표시하기

재생 중인 오디오 신호의 유형과 사운드 바의 기능 설정을 확인할 수 있습니다.

1 INFO를 누릅니다.



INFO를 누른 직후 3초 동안 사운드 바의 표시등이 오디오 신호의 유형과 기능 설정에 대한 다음과 같은 정보를 표시합니다.

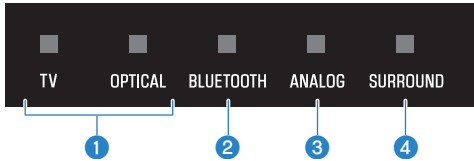

1 오디오 신호의 유형

TV가 흰색으로 켜짐: Dolby Digital

OPTICAL이 흰색으로 켜짐: AAC

TV 및 OPTICAL이 꺼짐: PCM, 아날로그 또는 입력 신호 없음

2 Dolby Pro Logic II가 활성화되었는지 또는 비활성화되었는지 여부

켜짐: 활성화됨

꺼짐: 비활성화됨

주

2채널 스테레오 신호를 서라운드로 재생하면 Dolby Pro Logic II가 자동으로 활성화됩니다.

3 Bass Extension 기능이 활성화되었는지 또는 비활성화되었는지 여부

켜짐: 활성화됨

꺼짐: 비활성화됨

4 Clear Voice 기능이 활성화되었는지 또는 비활성화되었는지 여부

켜짐: 활성화됨

꺼짐: 비활성화됨

스마트폰 앱으로 사운드 바 제어하기

스마트폰에 무료 전용 앱인 “Sound Bar Remote”를 설치하면 해당 스마트폰에서도 사운드 바를 제어할 수 있습니다.

App Store 또는 Google Play에서 “Sound Bar Remote”를 검색하여 모바일 장치에 설치하십시오.



스마트폰에 앱을 설치한 후 Bluetooth로 사운드 바에 연결하여 앱을 실행하십시오.

앱을 사용하면 다음과 같은 간단한 화면을 통해 현재 설정을 확인하면서 사운드 바를 제어할 수 있습니다.

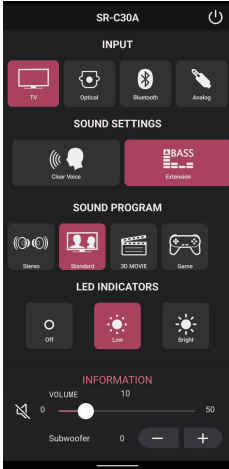

앱에 대한 자세한 내용은 App Store 또는 Google Play에서 앱 설명을 참조하십시오.

주

- 이 사운드 바는 Sound Bar Remote만 지원합니다. 다른 앱(Sound Bar Controller 등)을 사용해서는 이 사운드 바를 제어할 수 없습니다.
- 앱을 사용하여 사운드 바를 제어하려면 모바일 장치의 설정을 다음과 같이 구성하십시오.
 - Bluetooth 기능을 활성화하십시오.
 - Android 11 OS 이하를 사용하는 장치의 경우, 위치 정보를 받을 수 있도록 설정을 구성하십시오. Sound Bar Remote 앱은 사운드 바를 검색하기 위해서만 Android 장치의 위치 정보를 사용합니다. 획득한 위치 정보는 다른 용도로 사용되지 않습니다.
 - Android 12 OS 이상을 사용하는 장치의 경우, 주변 장치를 사용할 수 있도록 설정을 구성하십시오.

구성

HDMI Control 기능 활성화하기/비활성화하기

HDMI Control 기능을 활성화하면 TV 리모컨을 사용하여 사운드 바를 제어할 수 있습니다.

기본 설정: 활성화

- 1 사운드 바를 끕니다.
- 2 TV를 5초 이상 길게 누릅니다.



HDMI Control 기능이 활성화 상태에서 비활성화 상태로, 또는 비활성화 상태에서 활성화 상태로 전환됩니다.

표시등은 설정 상태를 다음과 같이 표시하며, 사운드 바가 켜집니다.



켜짐: 활성화됨
꺼짐: 비활성화됨

주

TV의 ARC 호환 HDMI 입력 단자에 연결된 경우 HDMI Control 기능을 활성화하십시오.

관련 링크

- “HDMI 케이블(시판)을 사용하여 TV 연결하기” (p.25)
- “TV 리모컨을 사용하여 사운드 바를 제어할 수 없습니다” (p.68)

자동 전원 대기 기능 활성화하기/비활성화하기

자동 전원 대기 기능을 활성화하면 다음과 같은 상황에서 사운드 바가 꺼집니다.

- 8시간 동안 제어 조작이 없는 경우
- (입력 음원으로 ANALOG를 선택한 경우를 제외하고) 20분 동안 오디오 입력과 제어 조작이 없는 경우

기본 설정은 모델에 따라 다릅니다.

미국, 캐나다, 멕시코, 호주, 중국 및 대만용 모델: 비활성화

유럽, 영국, 한국 및 기타 지역용 모델: 활성화

1 사운드 바를 끕니다.

2 사운드 바의 를 누른 상태에서 를 5초 이상 길게 누릅니다.



자동 전원 대기 기능이 활성화 상태에서 비활성화 상태로, 또는 비활성화 상태에서 활성화 상태로 전환됩니다.

표시등은 적용된 설정을 다음과 같이 표시하며, 사운드 바는 켜집니다.

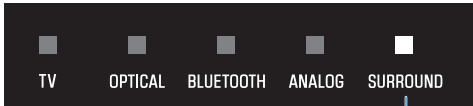

켜짐: 비활성화됨
꺼짐: 활성화됨

어린이 잠금 기능 활성화하기/비활성화하기

사운드 바의 컨트롤을 잠그면 실수로 작동되는 것을 방지할 수 있습니다(어린이 잠금 기능).

기본 설정: 비활성화됨(어린이 잠금 해제)

- 1** 사운드 바를 끕니다.
- 2** INFO를 5초 이상 길게 누릅니다.



어린이 잠금 기능이 활성화 상태에서 비활성화 상태로, 또는 비활성화 상태에서 활성화 상태로 전환됩니다.

표시등은 적용된 설정을 다음과 같이 표시하며, 사운드 바는 켜집니다.



켜짐: 활성화됨(어린이 잠금 작동)

꺼짐: 비활성화됨(어린이 잠금 해제)

Bluetooth 대기 기능 활성화하기/비활성화하기

Bluetooth 대기 기능을 활성화하면 Bluetooth 장치가 사운드 바에 연결될 때 사운드 바가 자동으로 켜질 수 있습니다.

기본 설정: 활성화

- 1 사운드 바를 끕니다.**
- 2 BLUETOOTH를 5초 이상 길게 누릅니다.**



Bluetooth 대기 기능이 활성화 상태에서 비활성화 상태로, 또는 비활성화 상태에서 활성화 상태로 전환됩니다.

표시등은 적용된 설정을 다음과 같이 표시하며, 사운드 바는 켜집니다.



켜짐: 활성화됨
꺼짐: 비활성화됨

Bluetooth 기능 활성화하기/비활성화하기

Bluetooth 기능을 비활성화할 수 있습니다.

기본 설정: 활성화

- 1 사운드 바를 끕니다.
- 2 DIM을 5초 이상 길게 누릅니다.



Bluetooth 기능이 활성화 상태에서 비활성화 상태로, 또는 비활성화 상태에서 활성화 상태로 전환됩니다.

표시등은 적용된 설정을 다음과 같이 표시하며, 사운드 바는 켜집니다.

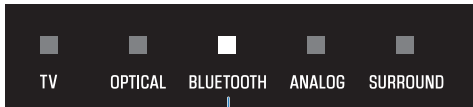



켜짐: 활성화됨
꺼짐: 비활성화됨

동적 범위 압축 수준 설정하기

오디오 신호의 동적 범위(가장 시끄러운 소리와 가장 조용한 소리 간의 볼륨 차이)를 압축하면 더 쉽게 낮은 볼륨으로 들을 수 있습니다. Dolby Digital 오디오 신호를 재생 중일 때만 이 설정이 적용됩니다.

기본 설정: 비압축

- 1 사운드 바를 끕니다.
- 2 다음 버튼 중 하나를 5초 이상 길게 누릅니다.

압축 수준	기능	리모컨 버튼
최대 압축	동적 범위 압축의 최대 양을 적용합니다.	 STANDARD
표준 압축	일반적인 방에 매우 적합한 동적 범위 압축량을 적용합니다.	 3D MOVIE
비압축	동적 범위 압축이 적용되지 않습니다.	 GAME

동적 범위 압축 수준 설정이 변경됩니다.

표시등은 설정 상태를 다음과 같이 표시하며, 사운드 바가 켜집니다.

압축 수준	사운드 바의 표시등
최대 압축	     TV OPTICAL BLUETOOTH ANALOG SURROUND 빨간색으로 켜짐
표준 압축	     TV OPTICAL BLUETOOTH ANALOG SURROUND 흰색으로 켜짐
비압축	     TV OPTICAL BLUETOOTH ANALOG SURROUND 흰색으로 켜짐

사운드 바의 설치 방식에 따라 음향의 주파수 특성 설정하기

사운드 바의 설치 방식에 맞도록 사운드 바의 주파수 특성을 전환하십시오.

기본 설정: 스탠드에 설치

벽 장착

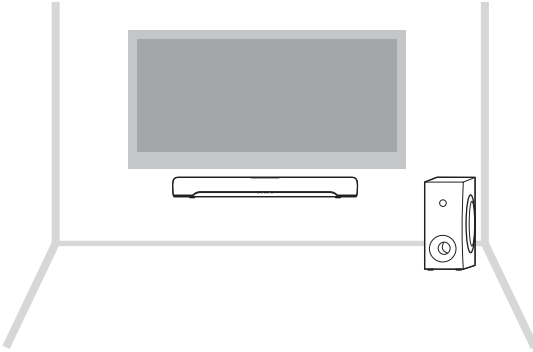

스탠드에 설치

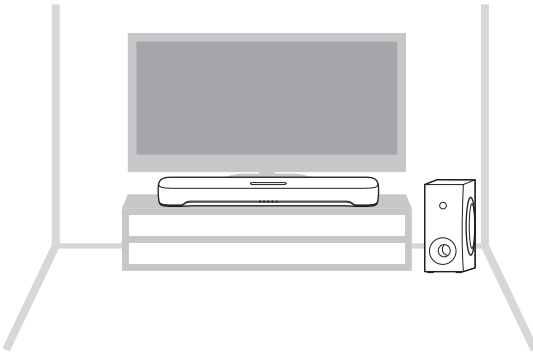

- 1** 사운드 바를 끕니다.

2 사운드 바의 설치 방식에 따라 다음 버튼 중 하나를 5초 이상 길게 누릅니다.

- 벽 장착



- 스탠드에 설치



주파수 특성 설정이 변경됩니다.

표시등은 설정 상태를 다음과 같이 표시하며, 사운드 바가 켜집니다.

벽 장착

사운드 바의 표시등



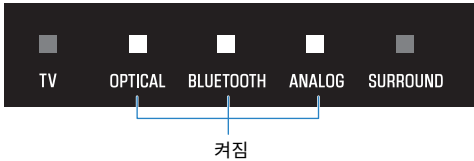

스탠드에 설치

사운드 바의 표시등



사운드 바 초기화하기

사운드 바의 설정을 출고 시 사전설정으로 재설정합니다.

- 1 사운드 바를 끕니다.
- 2 사운드 바의 를 누른 상태에서 모든 표시등이 깜빡일 때까지 를 길게 누릅니다.



초기화가 실행됩니다. 초기화가 완료되면 표시등이 다음과 같이 표시됩니다.



깜빡임(초기화 완료)

문제 해결

문제가 발생하면 다음을 먼저 확인하십시오

제품이 올바르게 작동하지 않으면 다음을 확인하십시오.

- 모든 장치의 전원 코드가 AC 벽면 콘센트에 단단히 연결되어 있습니다.
- 제품, TV 및 AV 장치의 전원이 켜져 있습니다.
- 각 케이블의 커넥터가 각 장치의 단자에 단단히 꽂혀 있습니다.

관련 링크

“지원 센터 목록” (p.94)

문제가 발생하는 경우: 전원 또는 전반적인 기능

전원이 갑자기 꺼집니다

● **자동 전원 대기 기능 때문에 사운드 바가 꺼졌습니다.**

자동 전원 대기 기능을 활성화하면 다음과 같은 상황에서 사운드 바가 자동으로 꺼집니다.

- 8시간 동안 제어 조작이 없는 경우
- (입력 음원으로 ANALOG를 선택한 경우를 제외하고) 20분 동안 오디오 입력과 제어 조작이 없는 경우 사운드 바를 다시 켜십시오. 자동 전원 대기 기능이 비활성화될 수 있습니다.
- “자동 전원 대기 기능 활성화하기/비활성화하기” (p.52)

● **보호 회로가 작동되었습니다. (사운드 바의 TV 표시등이 빨간색으로 깜빡입니다.)**

모든 연결이 올바른지 확인한 후 사운드 바를 다시 켜십시오. 그래도 전원이 자주 꺼지면 전원 코드를 AC 콘센트에서 분리한 후 가장 가까운 Yamaha 공인 대리점 또는 서비스 센터에 문의하십시오.

- “지원 센터 목록” (p.94)

전원이 켜지지 않습니다

● 보호 회로가 세 번 연속해서 작동되었습니다.

제품 보호를 위해 전원을 켤 수 없습니다. 전원 코드를 AC 콘센트에서 분리한 후 가장 가까운 Yamaha 공인 대리점 또는 서비스 센터에 문의하십시오.

- “지원 센터 목록” (p.94)

문제 해결 > 문제가 발생하는 경우: 전원 또는 전반적인 기능

사운드 바의 컨트롤에서 아무 조작도 할 수 없습니다

● 사운드 바의 컨트롤이 잠겨 있습니다.

사운드 바의 컨트롤 잠금을 푸십시오.

- “어린이 잠금 기능 활성화하기/비활성화하기” (p.53)

전원을 켜도 모든 표시등이 꺼져 있습니다(전원이 꺼진 것처럼 보임)

- 표시등 밝기가 “꺼짐”으로 설정되어 있습니다.
밝기를 변경합니다.
 - “표시등의 밝기 변경(Dimmer)” (p.47)

문제 해결 > 문제가 발생하는 경우: 전원 또는 전반적인 기능

사운드 바가 올바르게 작동하지 않습니다

- 외부 전기 충격(낙뢰 또는 과도한 정전기 등)이나 공급 전압 하락으로 인해 내부 마이크로컴퓨터의 작동이 중단되었습니다.
 - AC 벽면 콘센트에서 사운드 바와 서브우퍼의 전원 코드를 뽑았다가 최소 10초 후 다시 꽂으십시오.

사운드 바가 저절로 켜집니다

- 다른 Bluetooth 장치가 인근에서 작동 중입니다.
사운드 바에서 Bluetooth 연결을 종료하십시오.
 - “Bluetooth® 장치의 오디오 청취” (p.44)

리모컨을 사용하여 사운드 바를 제어할 수 없습니다

- **사운드 바가 작동 범위 밖에 있습니다.**
작동 범위 내에서 리모컨을 사용하십시오.
 - “리모컨의 각부 명칭” (p.14)
- **배터리가 완전히 소모되었습니다.**
배터리를 새것으로 교체하십시오.
 - “리모컨 배터리를 교체하는 방법” (p.80)
- **사운드 바의 리모컨 센서가 직사광선이나 강한 빛에 노출되었습니다.**
광각을 조절하거나 사운드 바의 위치를 조정하십시오.

TV 리모컨을 사용하여 사운드 바를 제어할 수 없습니다

● HDMI Control 기능이 올바르게 구성되지 않았습니다.

설정이 아래와 같이 올바르게 구성되어 있는지 확인하십시오.

- 사운드 바의 HDMI Control 기능이 활성화되었습니다.
- TV에서 HDMI Control 기능이 활성화되었습니다.
- TV의 HDMI 설정에서 오디오 출력 대상이 TV의 내장 스피커 외에 다른 옵션으로 설정되어 있습니다. TV 리모컨을 사용하여 사운드 바를 여전히 제어할 수 없는 경우 다음을 수행하십시오.
- 사운드 바와 TV를 꺾다가 다시 켜십시오.
- 사운드 바의 전원 코드는 물론 HDMI 케이블을 통해 AC 벽면 콘센트에서 사운드 바에 연결된 외부 장치의 전원 코드도 뽑으십시오. 약 30초 후에 다시 연결하십시오.

관련 링크

“HDMI Control 기능 활성화하기/비활성화하기” (p.51)

● TV가 사운드 바의 제어 기능을 지원하지 않습니다.

TV가 HDMI Control 기능을 지원하는 경우에도 일부 기능은 사용하지 못할 수 있습니다. 자세한 내용은 TV와 함께 제공된 설명서를 참조하십시오.

문제가 발생하는 경우: 오디오

소리가 나지 않습니다

● **재생할 입력 음원을 선택하지 않았습니다.**

올바른 입력 음원을 선택하십시오.

- “재생 시 기본 제어” (p.35)

● **음소거 기능이 작동 중입니다.**

음소거 기능을 취소하십시오.

- “재생 시 기본 제어” (p.35)

● **볼륨이 너무 낮습니다.**

볼륨을 올리십시오.

- “재생 시 기본 제어” (p.35)

● **사운드 바의 전원 코드가 단단히 연결되지 않았습니다.**

사운드 바의 전원 코드가 AC 벽면 콘센트에 올바르게 연결되었는지 확인하십시오.

● **입력 단자가 다른 입력 단자에 연결되어 있습니다.**

사운드 바의 입력 단자를 AV 장치의 출력 단자에 연결하십시오.

● **사운드 바가 재생할 수 없는 신호가 입력되고 있습니다.**

TV 또는 AV 장치의 디지털 오디오 출력 설정을 사운드 바에서 지원하는 오디오 신호 유형으로 변경하십시오.

- “지원되는 디지털 오디오 신호 형식” (p.88)

● **HDMI Control 기능이 비활성화되었습니다.**

ARC(Audio Return Channel)를 지원하는 TV를 HDMI 케이블만 사용하여 사운드 바에 연결하는 경우 HDMI Control 기능을 활성화하십시오.

HDMI Control 기능이 비활성화된 상태에서 사운드 바에서 오디오 신호를 출력하려면 TV의 디지털 오디오 광출력 단자를 디지털 오디오 광케이블을 통해 사운드 바의 TV 단자(디지털 광)에 연결하십시오.

- “HDMI Control 기능 활성화하기/비활성화하기” (p.51)
- “HDMI 케이블(시판)을 사용하여 TV 연결하기” (p.25)

● **HDMI Control을 사용하는 TV의 오디오 출력 대상은 TV의 내장 스피커입니다.**

TV의 HDMI 설정에서 오디오 출력 대상을 TV의 내장 스피커 외에 다른 옵션으로 설정하십시오.

서브우퍼에서 소리가 나지 않습니다

● 재생 음원에 서브우퍼 채널 신호 또는 저주파 신호가 포함되어 있지 않습니다.

서브우퍼 채널 신호가 포함된 콘텐츠를 재생하여 서브우퍼에서 소리를 들을 수 있는지 확인해 보십시오.

● 서브우퍼의 볼륨이 너무 낮습니다.

서브우퍼의 볼륨을 올리십시오.

- “서브우퍼의 볼륨 조절하기” (p.41)

● 서브우퍼의 전원 코드가 AC 벽면 콘센트에 연결되지 않았습니다.

서브우퍼의 전원 코드를 AC 벽면 콘센트에 연결하십시오.

● 보호 회로가 작동되었습니다. (서브우퍼의 STANDBY 표시등 및 ≡ 표시등이 모두 깜박입니다.)

제품 보호를 위해 서브우퍼의 전원을 켤 수 없습니다. 전원 코드를 AC 콘센트에서 분리한 후 가장 가까운 Yamaha 공인 대리점 또는 서비스 센터에 문의하십시오.

● 서브우퍼의 ≡ 표시등이 깜박입니다.

무선 연결 상태가 좋지 않고 사운드 바에 서브우퍼를 연결할 수 없습니다. 다음을 시도하십시오.

- 서브우퍼를 사운드 바에 더 가까이 놓으십시오.
- 사운드 바와 서브우퍼 사이에 금속 가구가 있는 경우 레이아웃을 변경하거나 서브우퍼를 재배치하십시오.
- 전자파를 방출하는 장치(전자레인지, 무선 LAN 장치 등)가 근처에 있는 경우 서브우퍼와 사운드 바를 이러한 장치로부터 더 멀리 배치하십시오.

● 서브우퍼가 사운드 바와 페어링 대기 중입니다. (서브우퍼의 STANDBY 표시등이 깜박입니다.)

지금까지 아무 문제 없이 서브우퍼의 소리를 들을 수 있었다면:

실수로 서브우퍼의 PAIRING 버튼을 눌러 서브우퍼가 페어링 상태가 된 것입니다.

AC 벽면 콘센트에서 서브우퍼의 전원 코드를 뽑은 다음 최소 5초 후 다시 연결하십시오. 그런 다음, 사운드 바를 켜면 제대로 작동할 것입니다.

페어링 작업을 수행한 후 이 문제가 발생하는 경우:

페어링이 안 된 것입니다.

AC 벽면 콘센트에서 서브우퍼의 전원 코드를 뽑은 다음 최소 5초 후 다시 연결하십시오. 사운드 바와 서브우퍼가 제대로 설치되었는지 확인하고 사운드 바와 서브우퍼를 수동으로 페어링해 보십시오.

- “사운드 바와 서브우퍼가 자동으로 페어링되지 않는 경우 해결 방법” (p.81)

사운드 바를 켜면 볼륨이 작아집니다

● 자동 볼륨 조정 기능으로 인해 볼륨이 낮아졌습니다.

예상치 못한 과도한 음량을 방지하기 위해 사운드 바에는 자동 볼륨 조정 기능이 장착되어 있습니다. 볼륨을 높게 설정하여 사운드 바를 끈 경우 다음에 사운드 바를 켤 때 볼륨이 안전한 청취 수준으로 자동 조정됩니다. 필요한 경우 볼륨을 높이십시오.

- “재생 시 기본 제어” (p.35)

서라운드 효과가 없습니다

● 스테레오 재생이 선택되었습니다.

서라운드 재생을 선택하십시오.

- “서라운드 재생” (p.39)

● 볼륨이 너무 낮습니다.

볼륨을 올리십시오.

- “재생 시 기본 제어” (p.35)

● TV 또는 AV 장치가 2채널 오디오(PCM 등)만 출력하도록 설정되었습니다.

TV 또는 AV 장치의 오디오 출력 설정을 변경하여 비트스트림 오디오 신호를 출력하십시오.

● TV의 내장 스피커에서도 소리가 들립니다.

TV 볼륨을 완전히 낮추십시오.

● 청취 위치가 사운드 바에서 너무 가깝습니다.

사운드 바에서 어느 정도 떨어져서 청취해야 합니다.

잡음이 들립니다

- 사운드 바가 다른 디지털 또는 고주파 장치와 너무 가깝습니다.
해당 장치를 사운드 바에서 멀리 떨어뜨리십시오.

문제가 발생하는 경우: Bluetooth®

사운드 바를 Bluetooth® 장치에 연결할 수 없습니다

- **Bluetooth를 사운드 바의 입력 음원으로 선택하지 않았습니다.**
Bluetooth를 입력 음원으로 선택하십시오.
 - “Bluetooth® 장치의 오디오 청취” (p.44)
- **사운드 바가 Bluetooth 장치와 너무 멀리 떨어져 있습니다.**
Bluetooth 장치를 사운드 바에 가까운 곳으로 옮기십시오.
- **전자기파를 방출하는 장치(전자레인지, 무선 장치 등)가 근처에 있습니다.**
전자기파를 방출하는 장치 가까이에서 사운드 바를 사용하지 마십시오.
- **사용 중인 Bluetooth 장치가 A2DP 프로파일을 지원하지 않습니다.**
A2DP 프로파일을 지원하는 Bluetooth 장치를 사용하십시오.
- **Bluetooth 장치에 등록된 연결 프로파일이 올바르게 작동하지 않습니다.**
Bluetooth 장치의 연결 프로파일을 삭제한 다음 Bluetooth 장치를 사운드 바에 연결하십시오.
- **Bluetooth 어댑터와 같은 장치의 패스키가 “0000”이 아닙니다.**
패스키가 “0000”인 Bluetooth 장치를 사용하십시오.
- **사운드 바가 이미 다른 Bluetooth 장치에 연결되어 있습니다(Bluetooth 장치를 맨 처음 연결하는 경우).**
현재의 Bluetooth 접속을 종료한 다음 새 장치에 연결하십시오.
- **사운드 바가 이미 2개의 Bluetooth 장치에 연결되어 있습니다(그 전에 해당 장치가 사운드 바에 연결된 적이 있는 경우).**
현재 연결된 Bluetooth 장치 중 하나를 분리한 다음 다른 장치에 연결하십시오.
- **사운드 바의 Bluetooth 기능이 비활성화되었습니다.**
Bluetooth 기능을 활성화하십시오.
 - “Bluetooth 기능 활성화하기/비활성화하기” (p.55)

Bluetooth® 장치에서 사운드가 들리지 않거나 간헐적으로 끊깁니다

- **Bluetooth 장치의 볼륨이 너무 낮습니다.**
Bluetooth 장치의 볼륨을 올리십시오.
- **Bluetooth를 사운드 바의 입력 음원으로 선택하지 않았습니다.**
Bluetooth를 입력 음원으로 선택하십시오.
 - “Bluetooth® 장치의 오디오 청취” (p.44)
- **Bluetooth 장치에서 재생되고 있지 않습니다.**
Bluetooth 장치에서 재생을 수행하십시오.
- **Bluetooth 장치의 오디오 출력 대상이 사운드 바로 설정되어 있지 않습니다.**
Bluetooth 장치의 오디오 출력 대상으로 사운드 바를 선택하십시오.
- **Bluetooth 장치와의 연결이 종료되었습니다.**
Bluetooth 장치에 다시 연결하십시오.
- **사운드 바가 Bluetooth 장치와 너무 멀리 떨어져 있습니다.**
Bluetooth 장치를 사운드 바 가까이로 옮기십시오.
- **전자기파를 방출하는 장치(전자레인지, 무선 장치 등)가 근처에 있습니다.**
전자기파를 방출하는 장치 가까이에서 사운드 바를 사용하지 마십시오.
- **다른 Bluetooth 장치에서 재생되고 있습니다.**
현재의 재생을 멈추고 다른 Bluetooth 장치에서 재생을 수행하십시오.

문제가 발생하는 경우: 앱

앱에서 사운드 바를 감지할 수 없습니다

● 사운드 바에서 지원하지 않는 앱을 사용하고 있습니다.

이 사운드 바는 Sound Bar Remote만 지원합니다. Sound Bar Controller, Home Theater Controller 및 MusicCast Controller를 사용할 수 없습니다.

● 모바일 장치의 Bluetooth 기능이 비활성화되었습니다.

모바일 장치의 Bluetooth 기능을 활성화하십시오.

● Android 장치의 경우 위치 정보를 얻는 기능이 비활성화되었습니다.

Sound Bar Remote 앱은 사운드 바를 감지하기 위해 Android 장치의 위치 정보만 사용합니다. Android 장치 OS에 따라 다음과 같이 설정을 변경하십시오.

- Android 11 OS 이하를 사용하는 장치의 경우, 위치 정보를 받을 수 있도록 설정을 구성하십시오.
- Android 12 OS 이상을 사용하는 장치의 경우, 주변 장치를 사용할 수 있도록 설정을 구성하십시오.

기타 작업

BD/DVD 플레이어와 같은 AV 장치를 연결하는 방법

AV 장치(BD/DVD 플레이어, 셋톱 박스 등)를 TV의 HDMI 입력 단자에 연결합니다.

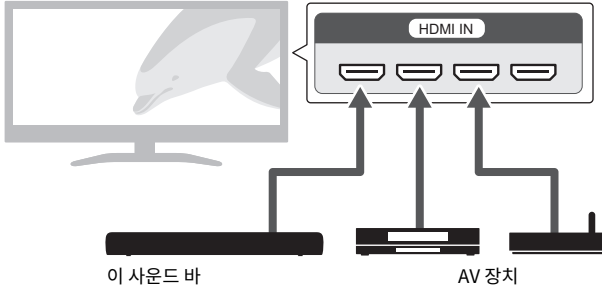

사운드 바를 통해 TV 또는 AV 장치에서 오디오를 재생할 때는 입력 음원을 다음과 같이 설정합니다.

- 사운드 바의 입력 음원: TV
- TV의 입력 음원: 콘텐츠를 재생하는 AV 장치

대기 전력 소비를 최소화하는 방법

설정을 다음과 같이 변경하십시오.

- HDMI Control: 비활성화
- Bluetooth Standby: 비활성화

관련 링크

- “HDMI Control 기능 활성화하기/비활성화하기” (p.51)
- “Bluetooth 대기 기능 활성화하기/비활성화하기” (p.54)

리모컨 배터리에 대한 주의사항

리모컨 배터리를 새것으로 교체하기 전에 반드시 다음 주의사항을 읽으십시오. 반드시 주의사항을 준수하십시오.



경고

- 본 제품에 동봉된 리모컨에는 동전/단추형 셀 배터리가 들어 있습니다. 동전/단추형 배터리를 삼키지 마십시오. 새 배터리 및 사용한 배터리는 어린이의 손이 닿지 않은 곳에 두십시오. 배터리함이 꼭 닫히지 않는 경우 어린이의 손이 닿지 않은 곳에 두십시오. 동전/단추형 셀 배터리를 삼키면 2시간 이내에 중증의 화학 화상을 입고 체내 조직이 녹아 사망에 이를 수 있습니다. 배터리를 삼켰거나 배터리가 체내에 들어갔다고 생각되면 즉시 의사의 진찰을 받으십시오.
- 배터리를 불에 넣지 마십시오. 직사광선 또는 불과 같은 고온에 배터리를 노출시키지 마십시오. 동봉된 리모컨에 장착된 배터리를 충전하지 마십시오. 배터리가 폭발 또는 누출되어 화재가 발생하거나 부상을 입을 수 있습니다.
- 배터리를 분해하지 마십시오. 배터리 액이 누출된 경우 누출된 액체를 만지지 마십시오. 배터리 내용물(배터리 액)이 손에 묻거나 눈에 들어가면 시력을 상실하거나 화학적 화상을 입을 수 있습니다. 배터리 액이 누출되어 눈이나 입, 피부에 닿은 경우에는 즉시 물로 씻은 후 의사와 상담하십시오.



주의

- 지정되지 않은 배터리를 사용하지 마십시오. 화재 또는 화상이 발생하거나 누출된 액체가 피부 염증을 유발할 수 있습니다.
- +/- 극성 표시에 맞춰 배터리를 정확하게 삽입하십시오. 그렇지 않으면 배터리 액이 누출되어 화재, 화상 또는 염증을 유발할 수 있습니다.
- 배터리가 완전히 소모되었거나 사운드 바를 장시간 사용하지 않을 경우 리모컨에서 배터리를 빼내 배터리 액이 누출되지 않도록 하십시오.
- 배터리를 금속 조각과 함께 주머니나 가방에 넣거나 운반 또는 보관하지 마십시오. 배터리가 단락, 폭발 또는 누출되어 화재가 발생하거나 부상을 입을 수 있습니다.
- 배터리를 보관 또는 폐기할 때 테이프를 붙이거나 다른 보호 수단을 사용하여 단지 부분을 절연시키십시오. 다른 배터리나 금속 물체와 혼용하는 경우 배터리 액으로 인해 화재, 화상 또는 염증을 유발할 수 있습니다.

리모컨 배터리를 교체하는 방법

- 배터리를 새것으로 교체하기 전에 반드시 다음 주의사항을 읽으십시오.
 - “리모컨 배터리에 대한 주의사항” (p.79)

배터리가 완전히 소모되면 리모컨으로 사운드 바를 더 이상 제어할 수 없습니다. 배터리를 새것으로 교체하십시오.

1 커버를 화살표 방향으로 밀어 떼어냅니다.

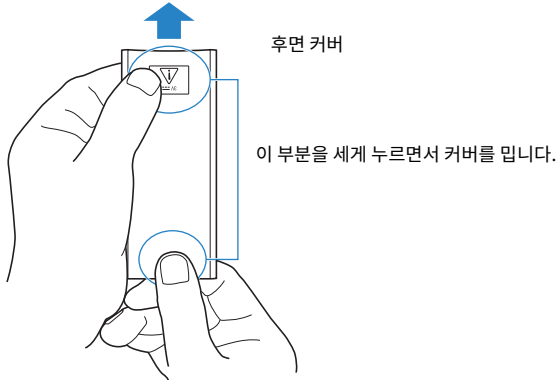

2 오래된 배터리를 제거하고 새것을 삽입합니다.

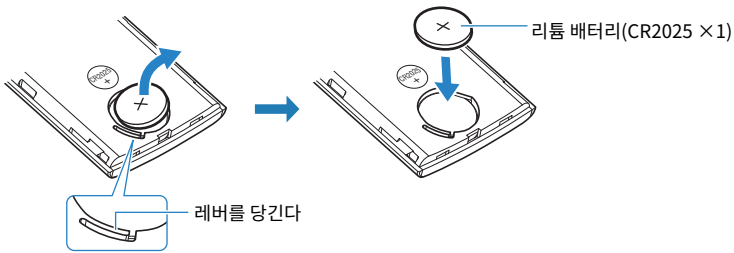

3 커버를 화살표 방향으로 밀어 제 위치에 돌려 놓습니다.

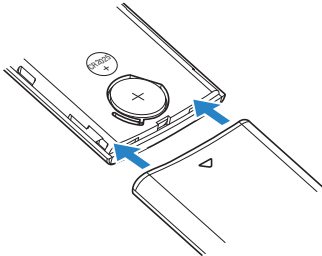

사운드 바와 서브우퍼가 자동으로 페어링되지 않는 경우 해결 방법

일반적으로 사운드 바와 서브우퍼는 자동으로 페어링되지만 일시적인 통신 장애로 인해 제대로 페어링되지 않으면 수동으로 페어링하십시오.

주

페어링은 사운드 바와 서브우퍼가 서로를 연결 대상으로 인식하는 과정입니다.

1 사운드 바를 끕니다.

2 리모컨의 SUBWOOFER (-)를 5초 이상 길게 누릅니다.

사운드 바가 켜지고 사운드 바의 OPTICAL 표시등이 깜박입니다.



3 30초 이내에 서브우퍼 뒷면의 PAIRING을 5초 이상 길게 누릅니다.

사운드 바와 서브우퍼가 성공적으로 페어링되면 썸 표시등이 켜집니다.

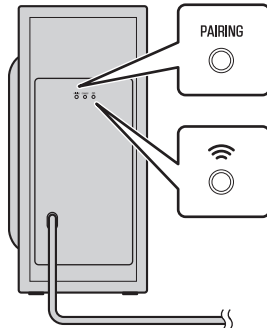

위 절차를 따른 후에도 서브우퍼의 썸 표시등이 켜지지 않으면 다음을 수행한 다음 수동으로 다시 페어링을 하십시오.

- 서브우퍼 및/또는 사운드 바를 서로 더 가까이로 옮기십시오.
- 사운드 바와 서브우퍼를 금속 가구로 인해 서로 방해되지 않는 위치에 설치하십시오.

문제 해결 > 기타 작업

- 전자파를 방출하는 장치(전자레인지, 무선 LAN 장치 등)가 근처에 있는 경우 서브우퍼와 사운드 바를 이러한 장치로부터 더 멀리 배치하십시오.

사운드 바를 재설정하는 방법

다음 조작을 수행하여 사운드 바를 재설정하십시오.

■ 사운드 바를 다시 시작하려면

AC 벽면 콘센트에서 사운드 바와 서브우퍼의 전원 코드를 뽑았다가 최소 10초 후에 다시 꽂고 전원을 켜십시오.

■ 사운드 바를 초기화하려면

다음 설명을 참조하여 사운드 바의 설정을 출고 시 사전설정으로 재설정합니다.

“사운드 바 초기화하기” (p.59)

부록

제품 사양

본 제품의 사양은 다음과 같습니다.

■ 사운드 바

앰프 부분

최대 정격 출력

- 전방 좌측/우측

20 W × 2채널

스피커 부분

전방 좌측/우측

- 유형
- 드라이버
- 주파수 응답
- 임피던스

어쿠스틱 서스펜션형
(자기 비차폐형)

4.6 cm 콘 2개

210 Hz ~ 22 kHz

6 Ω

디코더

지원되는 오디오 신호
(HDMI(ARC)/광 입력)

PCM(2 채널 이하)
Dolby Digital(5.1 채널 이하)

입력 단자

디지털 광

2(TV, OPTICAL)

아날로그(3.5mm 스테레오 미니)

1(ANALOG)

출력 단자

HDMI

1(HDMI OUT/TV (ARC))

기타 단자

USB

1(UPDATE ONLY)

Bluetooth

기능	싱크 기능(소스 장치 - 본 장치)
Bluetooth 버전	Ver 5.0
지원 프로파일	A2DP
지원 코덱	싱크 기능 SBC, AAC
Bluetooth 클래스	Bluetooth 클래스 1
범위(가시)	약 10 m
지원되는 콘텐츠 보호 방식	SCMS-T(싱크 기능)
영국 및 유럽용 모델	
<ul style="list-style-type: none"> 라디오 주파수 최대 출력 전원(EIRP) 	2402 MHz ~ 2480 MHz 7.8 dBm (6.0 mW)

일반사항

전원	
<ul style="list-style-type: none"> 미국, 캐나다, 대만 및 멕시코용 모델 영국, 유럽 및 기타 지역용 모델 	AC 100 ~ 120 V, 50/60 Hz AC 100 ~ 240 V, 50/60 Hz
소비 전력(AC 어댑터 출력 전압/전류)	20 V/2.1 A
대기 소비 전력	
<ul style="list-style-type: none"> [미국, 캐나다, 대만 및 멕시코용 모델] <ul style="list-style-type: none"> HDMI Control/Bluetooth 대기: 꺼짐 0.3 W HDMI Control/Bluetooth 대기: 켜짐 0.5 W [영국, 유럽 및 기타 지역용 모델] <ul style="list-style-type: none"> HDMI Control/Bluetooth 대기: 꺼짐 0.3 W HDMI Control/Bluetooth 대기: 켜짐 0.5 W 	
치수(W x H x D)	
<ul style="list-style-type: none"> 사운드 바를 TV 앞 등의 위치에 설치하는 경우 스페이서를 사용해 사운드 바를 벽에 장착하는 경우 	600 × 64 × 94 mm 600 × 64 × 102 mm
무게	1.3 kg

주

본 사용자 가이드의 내용은 발행일 현재 최신 사양을 기준으로 하고 있습니다. 사용자 가이드의 최신 버전은 Yamaha 웹사이트에서 다운로드할 수 있습니다.

■ 서브우퍼

앰프 부분

최대 정격 출력	50 W
----------	------

스피커 부분

• 유형	베이스 리플렉스(자기 비차폐)
• 드라이버	13 cm 콘 1개
• 주파수 응답	40 Hz ~ 210 Hz
• 임피던스	3 Ω

무선 기능(사운드 바와 서브우퍼 간의 무선 통신)

• 라디오 주파수 대역	2.4 GHz
• 전송 범위	약 10 m(간섭 없이)

영국 및 유럽용 모델

• 라디오 주파수	2405.35 MHz ~ 2477.35 MHz
• 최대 출력 전원(EIRP)	9.0 dBm (7.9 mW)

일반사항

전원

• 미국, 캐나다, 대만 및 멕시코용 모델	AC 100 ~ 120 V, 50/60 Hz
• 영국, 유럽 및 기타 지역용 모델	AC 100 ~ 240 V, 50/60 Hz

소비 전력

20 W (정격)

대기 소비 전력

0.8 W

치수(W x H x D)

• 서브우퍼를 똑바로 세워서 설치(미끄럼 방지 패드 포함)	160 × 337 × 364 mm
• 서브우퍼를 수평으로 설치(미끄럼 방지 패드 포함)	335 × 162 × 364 mm

무게

5.7 kg

부록 > 제품 사양

주

본 사용자 가이드의 내용은 발행일 현재 최신 사양을 기준으로 하고 있습니다. 사용자 가이드의 최신 버전은 Yamaha 웹사이트에서 다운로드할 수 있습니다.

지원되는 디지털 오디오 신호 형식

본 제품에는 다음 디지털 오디오 신호가 지원됩니다.

TV, OPTICAL 및 TV (ARC)

오디오 형식	세부 정보
2채널 선형 PCM	2채널, 32/44.1/48/88.2/96 kHz, 최대 24-비트
비트스트림	Dolby Digital

주

본 사용자 가이드의 내용은 발행일 현재 최신 사양을 기준으로 하고 있습니다. 사용자 가이드의 최신 버전은 Yamaha 웹사이트에서 다운로드할 수 있습니다.

표시등 표시 목록

본 제품의 표시등은 주로 다음과 같은 방식으로 정보를 표시합니다.

■ 사운드 바의 표시등

주

이 설명서에서는 표시등의 켜짐 상태를 다음과 같이 표시합니다.



꺼짐



켜짐



깜빡임

전원 꺼짐 상태



정상 재생 상태

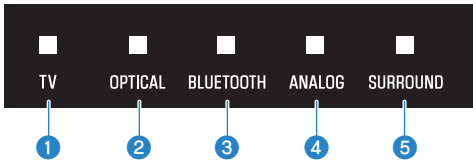

1 TV

켜짐: TV에서 오디오 재생 중

2 OPTICAL

켜짐: OPTICAL 입력 단자에서 오디오 재생 중

3 BLUETOOTH

파란색으로 켜짐: Bluetooth 장치 연결이 설정됨
흰색으로 깜빡임: Bluetooth 장치 연결 대기 상태

4 ANALOG

켜짐: ANALOG 입력 단자에서 오디오 재생 중

5 SURROUND

흰색으로 켜짐: 서라운드 재생
꺼짐: 스테레오 재생

오디오 신호의 유형과 기능 설정 표시하기

INFO를 누른 직후 3초 동안 사운드 바의 표시등이 오디오 신호의 유형과 기능 설정에 대한 다음과 같은 정보를 표시합니다.

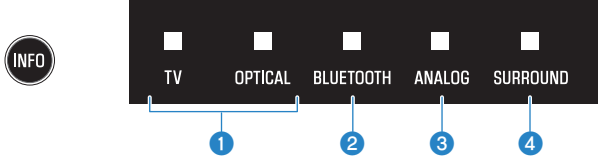

1 오디오 신호의 유형

TV가 흰색으로 켜짐: Dolby Digital
 OPTICAL이 흰색으로 켜짐: AAC
 TV 및 OPTICAL이 꺼짐: PCM, 아날로그 또는 입력 신호 없음

2 Dolby Pro Logic II가 활성화되었는지 또는 비활성화되었는지 여부

켜짐: 활성화됨
 꺼짐: 비활성화됨

주

2채널 스테레오 신호를 서라운드로 재생하면 Dolby Pro Logic II가 자동으로 활성화됩니다.

3 Bass Extension 기능이 활성화되었는지 또는 비활성화되었는지 여부

켜짐: 활성화됨
 꺼짐: 비활성화됨

4 Clear Voice 기능이 활성화되었는지 또는 비활성화되었는지 여부

켜짐: 활성화됨
 꺼짐: 비활성화됨

음소거 상태



오류가 발생했음



빨간색으로 깜빡임

주

- 표시등의 밝기가 “꺼짐”으로 설정되어 있으면 제어 조작 시에만 표시등이 켜집니다.
- 설정을 변경했을 때 어떤 표시등이 표시될지에 대해서는 각 설정의 설명을 참조하십시오.

관련 링크

- “재생 시 기본 제어” (p.35)
- “오디오 신호의 유형과 기능 설정 표시하기” (p.49)
- “표시등의 밝기 변경(Dimmer)” (p.47)
- “문제가 발생하는 경우: 전원 또는 전반적인 기능” (p.61)

■ 서버우퍼의 표시등에 의해 표시되는 정보

주

이 설명서에서는 표시등의 켜짐 상태를 다음과 같이 표시합니다.



꺼짐



켜짐



깜빡임

전원 켜짐 상태



전원 꺼짐 상태



사운드 바 연결 설정 중



사운드 바와 페어링 대기 중



오류가 발생했으며 보호 회로가 활성화되었습니다.



상표



Dolby, Dolby Audio, Pro Logic 및 이중 D 기호는 Dolby Laboratories Licensing Corporation의 상표입니다. Dolby Laboratories의 사용 허가를 받아 제작되었습니다. 비공개 기밀 저작물입니다. Copyright © 2012-2021 Dolby Laboratories. 모든 권리 보유.



HIGH-DEFINITION MULTIMEDIA INTERFACE

용어 HDMI 및 HDMI High-Definition Multimedia Interface 그리고 HDMI 로고는 미국 및 기타 국가에서 사용되는 HDMI Licensing Administrator, Inc.의 상표 또는 등록상표입니다.



Bluetooth®라는 단어 마크 및 로고는 Bluetooth SIG, Inc.이 소유한 등록 상표이며, Yamaha Corporation은 라이선스 하에서 해당 마크를 사용하고 있습니다. 기타 상표 및 상표명은 해당 소유주의 소유입니다.

타사 소프트웨어 프로그램 관련 정보

이 사운드 바는 타사의 소프트웨어 프로그램을 사용합니다.

사용되는 타사 소프트웨어 프로그램의 저작권 및 라이선스 계약 조건에 대해서는 다음 웹사이트를 참조하십시오.
<https://manual.yamaha.com/av/cm/sla/22/src30a/>

지원 센터 목록

그래도 문제가 해결되지 않으면 다음과 같이 제품 지원을 위해 당사에 문의하십시오.

일본 내 고객

- 이 제품을 구입한 매장이거나 이 제품에 포함된 "안전 지침서"에 나와 있는 대로 제품 지원 센터에 문의하십시오.

일본 이외의 고객

- 가까운 Yamaha 공식 대리점 또는 서비스 센터에 문의하십시오.
<https://manual.yamaha.com/av/support/>

Yamaha Global Site
<https://www.yamaha.com/>

Yamaha Downloads
<https://download.yamaha.com/>

© 2022 Yamaha Corporation

Published 05/2022 NV-A0

AV21-0126