



SPEAKER SYSTEM/SYSTÈME DE DIFFUSION/SISTEMA DE ALTAVOCES/
АКУСТИЧЕСКАЯ СИСТЕМА/音箱/スピーカーシステム

VXL1B-24

VXL1W-24

VXL1B-16

VXL1W-16

VXL1B-8

VXL1W-8

VXL1B-24-WR

VXL1W-24-WR

VXL1B-16-WR

VXL1W-16-WR

VXL1B-8-WR

VXL1W-8-WR

Installation Guide

EN

Installationshandbuch

DE

Manuel d'installation

FR

Guía de instalación

ES

Guia de instalação

PT

Guida all'installazione

IT

Руководство по установке

RU

安裝指南

ZH-CN

安裝指南

ZH-TW

설치설명서

KO

施工説明書

JA

兼保証書

保証規定は巻末にあります。

English

Deutsch

Français

Español

Portugués

Italiano

Русский

简体中文

繁體中文

한국어

日本語

목차

| | |
|---|-----|
| 소개..... | 96 |
| 안전 주의사항..... | 97 |
| 포함된 액세서리..... | 99 |
| 옵션 액세서리..... | 99 |
| 포함된 브래킷을 사용하여 스피커 설치(-WR[실외형 모델] 제외)..... | 100 |
| 포트 커버 설치(-WR[실외형 모델] 제외)..... | 104 |

소개

Yamaha 제품을 구입해 주셔서 감사합니다.

본 제품은 상업 공간 및 유사 영역에서 사운드와 배경 음악을 증폭하는 데 사용되는 고정 설치형 스피커 시스템입니다. 본 설치설명서에는 설치 담당자 또는 설치 디자이너용의 시스템 설정 지침이 포함되어 있습니다. 반드시 본 설명서를 읽고 시스템을 설치해야 합니다.

또한 본 설명서를 읽은 후 안전한 곳에 보관하여 나중에 참조하도록 하십시오.

사용설명서

설치설명서 (본 책자)

본 설명서에서는 안전 주의사항, 포함된 품목 및 스피커를 안전하게 설치하기 위한 기본 단계를 설명합니다.

시스템 설정의 구체적인 방법은 디지털 버전의 사용설명서(HTML)를 읽어보십시오.

디지털 버전 사용설명서 (HTML)

디지털 버전의 사용설명서에서는 스피커(옵션 브래킷 포함) 장착에 대한 자세한 내용을 설명하며 일반적인 사양 및 치수를 제공합니다.

<https://manual.yamaha.com/pa/speakers/vxl1/>



표기

본 설명서에서는 실외형 모델을 -WR로 지칭합니다.

본 제품

VXL1은 다음 모델로 구성되어 있습니다.

- VXL1(B/W)-24, VXL1(B/W)-24-WR(24개 스피커 장치 포함)
- VXL1(B/W)-16, VXL1(B/W)-16-WR(16개 스피커 장치 포함)
- VXL1(B/W)-8, VXL1(B/W)-8-WR(8개 스피커 장치 포함)

-WR은 실외 환경에서 사용할 수 있습니다. 그러나 다음 조건의 장소에는 설치하지 마십시오. 오작동이 발생할 수 있습니다.

- 염해를 입을 수 있는 장소
 - 부식성 가스의 영향을 받을 수 있는 장소
 - 진동이 심해 나사가 풀릴 우려가 있을 수 있는 장소
 - 지나치게 높은 온도와 습도에 노출될 수 있는 장소, 특히 응결 현상이 쉽게 발생하는 장소
 - 지나친 고온 또는 저온에 노출될 수 있는 장소 또는 주위 온도가 권장 작동 온도의 범위를 벗어나는 장소
작동 온도 범위: -10° C ~ 50° C
 - 눈이 쌓이거나 쌓인 눈이 떨어질 것으로 예상되는 장소
- 위에 명시된 것이 아닌 다른 환경에서는 본 제품이 노화되거나 오작동하지 않는다는 것을 보장하지 않습니다.
- 안전하게 사용할 수 있도록 유지보수 및 점검을 정기적으로 수행하십시오.

안전 주의사항

사용 전에 반드시 “안전 주의사항”을 읽어 주십시오.

본 설명서를 안전한 곳에 보관하여 향후에 참조하도록 하십시오.

경고

아래에 열거되어 있는 기본 주의사항을 반드시 준수하여 감전, 누전, 손상, 화재 및 기타 위험으로 인해 부상 및 사망이 발생할 가능성을 줄이시기 바랍니다. 다음과 같은 주의사항들이 있으나 이 사항들에 국한되는 것은 아닙니다.

이상 징후 발견 시

- 다음과 같은 문제가 발생할 경우 즉시 앰프의 전원을 끄십시오.
 - 이상한 냄새나 연기가 나는 경우
 - 제품 내부에 이물질이나 물이 들어간 경우
 - 제품 사용 중 갑자기 소리가 나지 않는 경우
 - 제품에 균열 또는 기타 눈에 띄는 손상이 보이는 경우
- 그런 다음 Yamaha 공식 AS 센터에 제품의 점검 또는 수리를 의뢰하여 주시기 바랍니다.

개봉 금지

- 본 제품에는 사용자가 수리할 수 있는 부품이 없습니다. 본 장치를 분해하거나 개조하지 마십시오 (도색 및 포트 커버 설치 제외).

화재 경고

- 제품 근처에 연소성 물품이나 불꽃을 놓지 마십시오. 화재가 발생할 수 있습니다.

청력 손실

- 본 제품을 다른 장치에 연결하기 전에 모든 장치의 전원을 끄십시오. 또한 모든 장치의 전원을 켜거나 끄기 전에 반드시 모든 음량을 최소로 낮춰야 합니다. 그렇지 않으면 청력 손실, 감전 또는 장치 손상이 발생할 수 있습니다.
- 오디오 시스템의 AC 전원을 켤 때에는 항상 파워 앰프의 전원을 마지막에 켜서 청력 손실과 스피커 손상을 방지하십시오. 전원을 끌 때에는 동일한 이유로 파워 앰프의 전원을 먼저 꺼야 합니다.

설치

- 지정된 스피커 이외의 다른 스피커에는 옵션 브래킷을 사용하지 마십시오. 사고가 발생할 수 있습니다.

주의

아래에 열거되어 있는 기본 주의사항을 반드시 준수하여 본인이나 타인의 신체적 부상을 방지하시기 바랍니다. 다음과 같은 주의사항들이 있으나 이 사항들에 국한되는 것은 아닙니다.

설치 및 연결

- 불안정한 장소나 진동이 심한 장소에는 본 제품을 설치하지 마십시오. 본체가 떨어져서 부상을 입을 수 있습니다.
- 작은 부품들은 어린이의 손이 닿지 않는 곳에 보관하십시오. 어린이가 사고로 삼킬 수도 있습니다.

- 본 제품은 어린이의 손이 닿지 않는 곳에 보관하십시오. 본 제품은 어린이가 있을 가능성이 있는 장소에서는 사용하기에 적합하지 않습니다.
- 제품에 액체가 포함된 물체를 올려놓지 마십시오. 물과 같은 액체가 제품 안으로 들어가는 경우 오작동이 발생할 수 있습니다.
- 응결 현상이 쉽게 발생하는 고온다습한 장소에서는 본 제품을 사용하지 마십시오. 준수하지 않을 경우 오작동이 발생할 수 있습니다.
- 본 제품이 준수하는 것보다 높은 방진 및 방수 보호 등급이 요구되는 열악한 장소에는 본 제품을 설치하지 마십시오. 오작동이 발생할 수 있습니다.
- 부식성 가스 또는 염기와 접촉할 수 있는 장소에는 본 제품을 설치하지 마십시오. 오작동이 발생할 수 있습니다.
- 본 제품을 옮기기 전에 연결된 케이블을 모두 분리하십시오.
- 스피커를 설치할 때 공사가 필요한 경우 반드시 전문 설치 기사에게 문의하고 다음 안전 주의사항을 준수하십시오.
 - 배선 또는 설치 작업 시 설치설명서에 명시된 지침을 준수하십시오.
 - 장치의 무게를 지탱할 수 있는 장착 하드웨어와 설치 장소를 선택하십시오.
 - 지속적인 진동에 노출된 장소는 피하십시오.
 - 필요한 도구를 사용하여 장치를 설치하십시오.
 - 지정된 장착 브래킷, 볼트 및 나사를 사용하십시오.
 - 주기적으로 장치를 점검하십시오.
- 스피커를 스피커 새시 커넥터에 연결할 경우에는 스피커 케이블만 사용하십시오. 다른 유형의 케이블을 사용하면 화재가 발생할 수 있습니다.

취급상 주의

- 제품에 무거운 물체를 걸지 마십시오. 부상을 방지하기 위해 스위치 또는 커넥터에 과도한 힘을 가하지 마십시오.
- 제품에 사용할 파워 앰프를 선택할 때에는 앰프의 출력 전력이 본 장치의 전력 용량보다 낮은지 확인하십시오 (디지털 버전 사용설명서 참조). 출력 전력이 전력 용량보다 높은 경우 오작동 또는 화재가 발생할 수 있습니다.
- 너무 큰 신호를 입력하지 마십시오. 앰프의 클리핑 현상 또는 다음과 같은 문제가 발생할 수 있습니다.
 - 피드백 (마이크 사용 시)
 - 악기 등에서 지속적으로 매우 크게 울리는 사운드
 - 지속적으로 매우 크게 울리는 왜곡된 사운드
 - 앰프가 켜진 상태에서 케이블을 꽂거나 뽑을 때 발생하는 잡음
 앰프의 출력 전력이 본 제품 (프로그램) 의 전력 용량보다 낮은 경우에도 제품이 손상되거나 오작동 또는 화재가 발생할 수 있습니다.

주의사항

제품의 오작동/손상 또는 기타 주변 장치의 손상을 방지할 수 있도록 다음 주의사항을 준수하십시오.

취급 및 유지보수

패널의 외관 변형, 불안정한 작동 또는 내장 부품의 손상을 방지하기 위해 먼지가 많거나 진동이 심한 장소 또는 극한 저온이나 고온의 장소에 본 제품을 노출시키지 마십시오.

특히 저임피던스에서 병렬로 스피커를 연결할 때에는 앰프의 정격 부하 임피던스를 준수해야 합니다(디지털 버전 사용설명서 참조). 앰프의 정격 범위 이외에서 임피던스 부하를 연결하면 앰프가 손상될 수 있습니다.

고임피던스(ST-L1(B/W)a) 연결을 사용할 경우 오디오 신호가 80Hz 이상의 하이 패스 필터를 통과한 후 스피커에 입력되도록 하십시오.

스피커 드라이버 장치를 만지지 마십시오. 오작동이 발생할 수 있습니다.

본 제품에는 비닐, 플라스틱 또는 고무로 된 물체를 놓지 마십시오. 패널이 변형되거나 변색될 수 있습니다.

부드러운 마른 천을 사용하여 제품을 청소하십시오. 차아염소산나트륨, 알코올, 벤젠, 도료 희석제, 세정액 또는 화학 약품 처리된 천으로 제품 표면을 닦지 마십시오. 변색되거나 표면 특성이 바뀔 수 있습니다.

보호 회로

본 스피커 시스템에는 과도한 입력 신호가 가해질 때 스피커 장치를 차단하는 내부 보호 회로가 있습니다. 스피커 장치에서 어떤 소리도 들리지 않는 경우 앰프의 음량을 즉시 줄이십시오. (몇 초 내에 소리가 자동으로 다시 들립니다.)

스피커를 아래로 향하게 놓지 마십시오.

베이스 리플렉스 포트에서 공기가 새어 나오는 것은 정상이며 베이스 콘텐츠가 많은 프로그램 자료를 스피커가 처리할 때 주로 발생합니다.

정보

본 설명서

본 설명서에 표시된 그림은 설명 용도로만 사용됩니다.

본 설명서에 명시된 회사명과 제품명은 각 회사의 상표 또는 등록 상표입니다.

폐기

본 제품에는 재활용이 가능한 부품이 포함되어 있습니다.

본 제품을 폐기할 때에는 적절한 현지 관할 기관에 문의하십시오.

Yamaha는 부적절하게 제품을 사용하거나 개조하여 발생한 파손에 대해 책임지지 않습니다.

포함된 액세서리

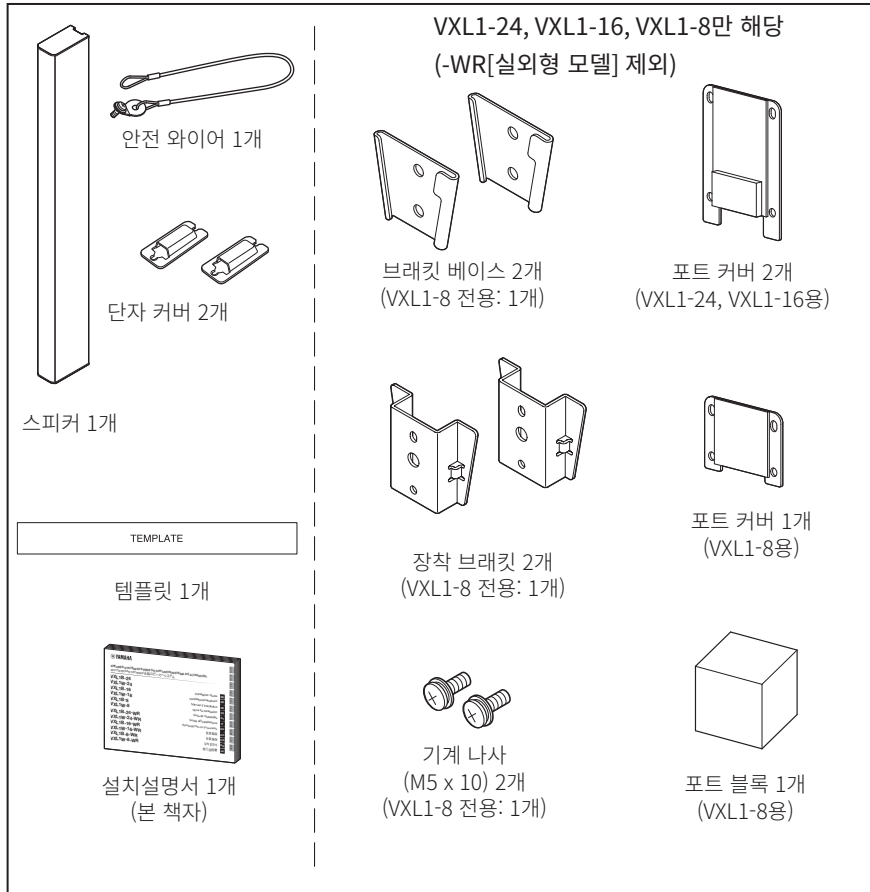

옵션 액세서리

- 스피커 변압기 ST-L1(B/W)a
- 벽 장착 브래킷 WMB-L1(B/W)
- 수직 커플링 브래킷 VCB-L1B
- 수직 커플링 지지 브래킷 VCSB-L1(B/W)
- 수평 커플링 브래킷 HCB-L1B
- 기둥 및 벽 장착 브래킷 PWMB-L1(B/W)-WR

포함된 브래킷을 사용하여 스피커 설치 (-WR[실외형 모델] 제외)

포함된 장착 브래킷을 사용하여 스피커를 벽에 설치할 수 있습니다. 설치하기 전에 설치 영역이 스피커의 무게를 지탱할 수 있는지 확인하십시오. 석고보드에는 설치하지 마십시오.

주의사항

스피커를 설치할 때에는 파워 앰프의 전원이 꺼져 있는지 확인하십시오.

⚠ 주의

스피커가 떨어질 수 있으므로 스피커를 수평으로 설치하지 마십시오.



설치 전(케이블 준비)

그림과 같이 케이블 절연체를 벗기고 케이블을 연결하십시오.

주
납땀을 사용하여 꼬임 와이어를 도금 처리하지 마십시오. 와이어가 파손될 수 있습니다.

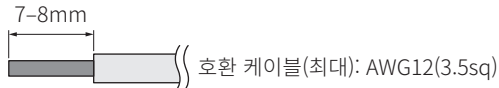

1 벽에 브래킷 베이스 부착

- 1-1 포함된 템플릿을 벽에 놓고 나사와 케이블을 넣을 구멍의 위치를 결정하십시오.
- 1-2 벽에 케이블을 넣을 구멍을 뚫고 구멍을 통해 앰프에서 케이블을 빼내십시오.
- 1-3 브래킷 베이스를 벽에 설치하십시오. 브래킷 베이스의 좁은 부분을 아래(바닥 방향)로 향하게 하십시오. 브래킷 베이스의 구멍 크기는 5.3mm 여야 합니다.

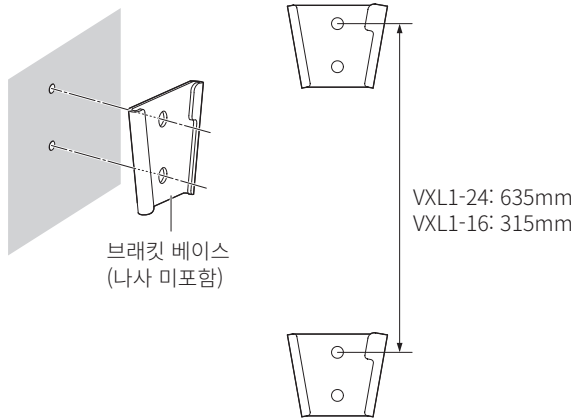

2 스피커에 장착 브래킷 및 안전 와이어 설치

2-1 포함된 나사를 사용하여 장착 브래킷을 스피커에 설치하십시오.

장착 브래킷의 상단부와 하단부를 모두 세 번째 구멍에 배치하여 설치하십시오 (아래 그림 참조, VXL1-8 만 위치가 한 군데임). 안전 와이어는 맨 위의 구멍 위치에 설치하십시오.

⚠ 주의

- 포함된 안전 와이어를 사용하십시오.
- 포함된 안전 와이어가 너무 짧은 경우 스피커의 무게와 설치 조건을 고려하여 적절한 안전 와이어를 준비하십시오.

안전 와이어 설치용 나사 구멍

VXL1-8

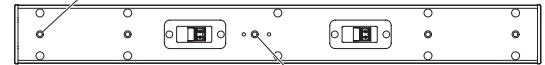

장착 브래킷 설치용 나사 구멍

안전 와이어 설치용 나사 구멍

VXL1-16

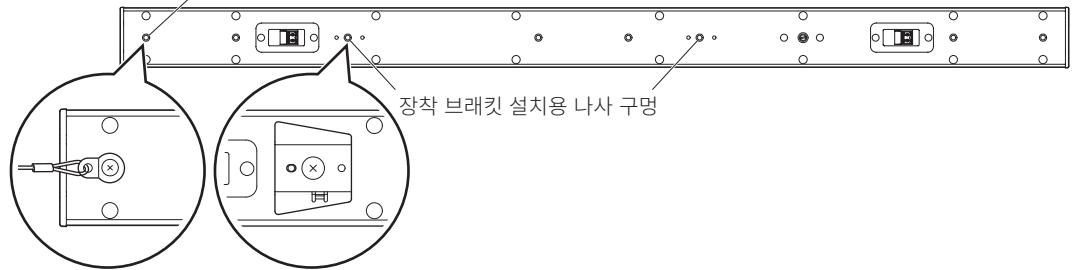

장착 브래킷 설치용 나사 구멍

안전 와이어 설치용 나사 구멍

VXL1-24

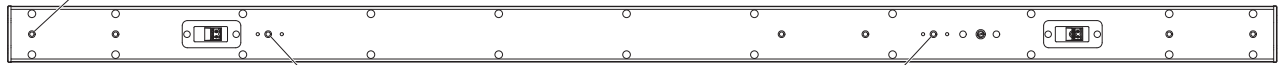

상단측

장착 브래킷 설치용 나사 구멍

장착 브래킷 설치용 나사 구멍

하단측

3 방향성 설정 (VXL1-24[-WR], VXL1-16[-WR]만 해당)

3-1 일자 드라이버를 사용하여 스피커 후면의 수직 범위 선택기를 조작하여 방향성을 설정하십시오.

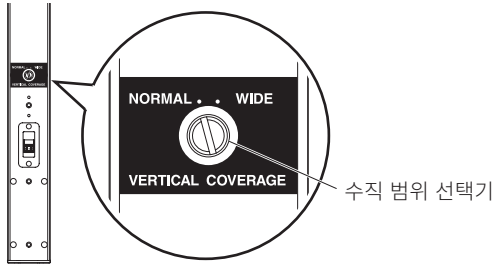

이때 범위 영역을 아래쪽으로 확장하려면 스위치를 WIDE로 설정하십시오.

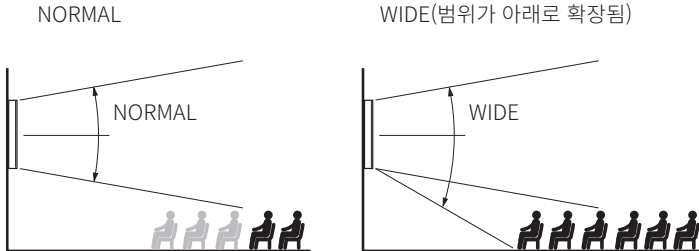

4 케이블 연결

4-1 스피커에서 유로블록 플러그를 분리하십시오.

주

상단과 하단에 서로 다른 스피커 커넥터가 두 개 있으며, 동일한 것입니다 (내부에서 병렬로 연결됨). 둘 중 하나를 사용할 수 있습니다.

4-2 일자 드라이버를 사용하여 유로블록 플러그의 단자 나사를 풀 후 각 단자에 케이블을 삽입하고 나사를 조이십시오. 케이블을 당겨서 빠지지 않는지 확인하십시오.

주

실외에 설치할 때에는 포함된 단자 커버에 케이블을 통과시킨 후 커넥터에 삽입하십시오.

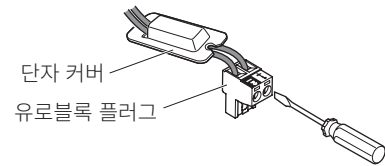

주

날의 폭이 3mm 미만인 일자 드라이버를 사용하십시오.

4-3 벽에 안전 와이어를 부착하십시오 .

⚠ 주의

스피커보다 높은 위치에 안전 와이어를 너무 많이 늘어지지 않게 부착하십시오 .

4-4 연결된 유로블록 플러그를 본체의 소켓에 꽂으십시오 .

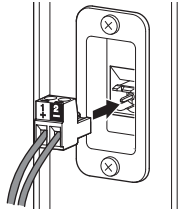

실외에 설치할 때에는 포함된 단자 커버를 부착하십시오 .

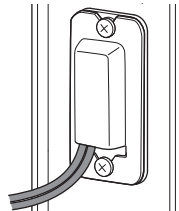

주

단자 커버 아래의 구멍에 물이 들어가지 않도록 적절한 조치를 취하십시오 .

5 벽에 스피커 본체 설치

5-1 위에서 삽입하는 방식으로 브래킷 베이스와 장착 브래킷을 맞추십시오 . 부품이 서로 고정될 때까지 장착 브래킷을 끝까지 삽입하십시오 .

주의사항

- 설치 시 스피커의 가운데를 잡으십시오 .
- (VXL1-24, VXL1-16의 경우) 장착 베이스와 장착 브래킷이 두 군데 (상단과 하단) 에서 서로 고정되어 있는지 확인하십시오 .

분리할 때에는 왼쪽으로 살짝 민 상태에서 스피커 전체를 들어 올리십시오 .

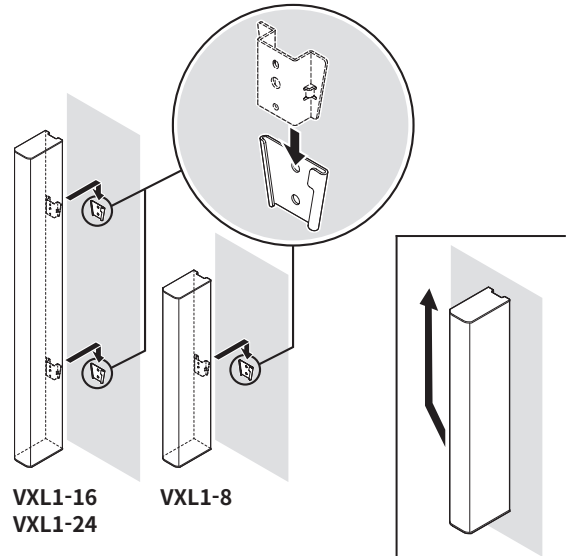

포트 커버 설치 (-WR[실외형 모델] 제외)

IP35와 동등한 방수 보호 등급이 필요한 경우 본 제품에 포함된 포트 커버를 설치하십시오. -WR(실외형 모델)은 있는 그대로 사용 시 IP55 규격입니다.

⚠ 주의

그릴 가장자리에 손이 베이지 않도록 그릴을 분리할 때에는 장갑이나 기타 보호복을 사용하십시오 .

- 1 스피커 상단과 하단에 있는 4 개의 나사를 분리하고 상단 패널과 하단 패널을 분리하십시오 .

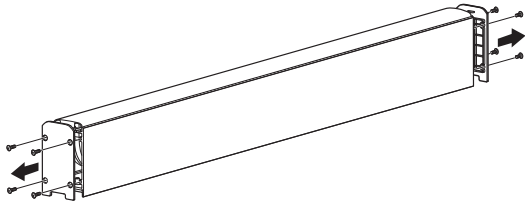

- 2 그릴이 굽히지 않도록 주의하면서 스피커에서 천천히 분리하십시오 .

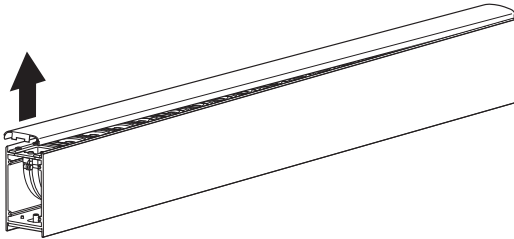

- 3 베이스 리플렉스 포트에서 4 개의 나사를 분리하십시오 .

VXL1-24/VXL1-16에는 두 개의 베이스 리플렉스 포트(상단과 하단)가 있습니다.

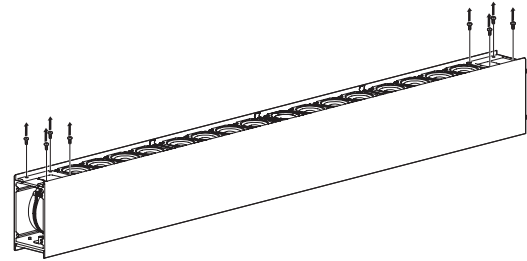

- 4 포트 커버를 정렬하고 분리한 나사를 사용하여 제자리에 고정하십시오 .

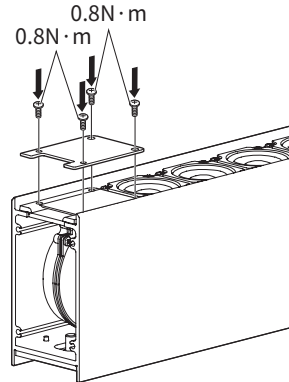

(VXL1-8의 경우) 포트 블록을 베이스 리플렉스 포트에 삽입한 후 포트 커버를 정렬하고 분리한 나사를 사용하여 제 자리에 고정하십시오.

주

포트 블록을 포트에 맞도록 삽입하십시오.

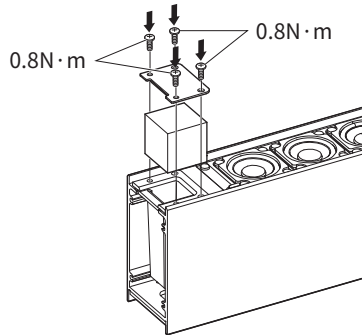

5 그릴을 스피커에 다시 장착하십시오.

이때 스피커의 가장자리와 그릴의 위치를 맞춰 그릴을 제자리에 맞추십시오.

6 분리한 나사를 사용하여 상단 패널과 하단 패널을 제 자리에 고정하십시오.

Yamaha Worldwide Representative Offices

English

For details on the product(s), contact your nearest Yamaha representative or the authorized distributor, found by accessing the 2D barcode below.

Deutsch

Wenden Sie sich für nähere Informationen zu Produkten an eine Yamaha-Vertretung oder einen autorisierten Händler in Ihrer Nähe. Diese finden Sie mithilfe des unten abgebildeten 2D-Strichcodes.

Français

Pour obtenir des informations sur le ou les produits, contactez votre représentant ou revendeur agréé Yamaha le plus proche. Vous le trouverez à l'aide du code-barres 2D ci-dessous.

Español

Para ver información detallada sobre el producto, contacte con su representante o distribuidor autorizado Yamaha más cercano. Lo encontrará escaneando el siguiente código de barras 2D.

Italiano

Per dettagli sui prodotti, contattare il rappresentante Yamaha o il distributore autorizzato più vicino, che è possibile trovare tramite il codice a barre 2D in basso.



https://manual.yamaha.com/pa/address_list/

Português

Para mais informações sobre o(s) produto(s), fale com seu representante da Yamaha mais próximo ou com o distribuidor autorizado acessando o código de barras 2D abaixo.

Русский

Чтобы узнать подробнее о продукте (продуктах), свяжитесь с ближайшим представителем или авторизованным дистрибьютором Yamaha, воспользовавшись двухмерным штрихкодом ниже.

简体中文

如需有关产品的详细信息，请联系距您最近的Yamaha代表或授权经销商，可通过访问下方的2D条形码找到这些代表或经销商的信息。

繁體中文

如需產品的詳細資訊，請聯絡與您距離最近的Yamaha銷售代表或授權經銷商，您可以掃描下方的二維條碼查看相關聯絡資料。

한국어

제품에 대한 자세한 정보는 아래 2D 바코드에 액세스하여 가까운 Yamaha 담당 판매점 또는 공식 대리점에 문의하십시오.

Head Office/Manufacturer: Yamaha Corporation 10-1, Nakazawa-cho, Chuo-ku, Hamamatsu, 430-8650, Japan

Importer (European Union): Yamaha Music Europe GmbH Siemensstrasse 22-34, 25462 Rellingen, Germany

Importer (United Kingdom): Yamaha Music Europe GmbH (UK) Sherbourne Drive, Tilbrook, Milton Keynes, MK7 8BL, United Kingdom

雅马哈乐器音响（中国）投资有限公司

上海市静安区新闻路1818号云和大厦2楼

客户服务热线：4000517700

公司网址：<https://www.yamaha.com.cn>

制造商：雅马哈株式会社

制造商地址：日本静冈县滨松市中央区中泽町10-1

进口商：雅马哈乐器音响（中国）投资有限公司

进口商地址：上海市静安区新闻路1818号云和大厦2楼

原产地：印度尼西亚

台灣山葉音樂股份有限公司

YAMAHA MUSIC & ELECTRONICS TAIWAN CO., LTD.

<https://tw.yamaha.com>

總公司: (02) 7741-8888 新北市板橋區遠東路1號2樓

客服專線: 0809-091388

原產地：印尼

Yamaha Pro Audio global website
<https://www.yamahaproaudio.com/>

Yamaha Downloads
<https://download.yamaha.com/>

© 2024 Yamaha Corporation
Published 03/2025
2025年3月发行
CREI-B0



VJF4500