



Lighting Audio System

# LSX-70

使用说明书

사용 설명서

中文

한국어

在使用本机前，请阅读随附的小册子“安全手册”。  
본 장치를 사용하기 전에 제공된 소책자 “안전 지침서”를 읽으십시오.



TK

# 目录

---

## 简介

- 随机配件 .....4
- 关于本手册 .....4
- 对本机充电 .....4

## 部件名称 .....5

## 准备工作

- 安装“DTA CONTROLLER” .....6
- 打开灯光 / 电源 .....6

## 通过 *Bluetooth* 连接聆听音乐

- 将设备与本机配对 .....7
- 执行配对并播放音乐 .....8
- 连接已配对的 *Bluetooth* 设备并播放音乐 .....9
- ★ 终止 *Bluetooth* 连接 .....9

## 聆听外部音频源

- 连接外部设备 .....10
- 播放 .....10

## 使用 SMART TIMER

- 设定 SMART TIMER.....11

## 故障排除 .....12

## 规格 .....14

## 高质量声音，易于使用

移动设备即插即用，音质提高。 .....7、10

通过移动设备远程便捷操作。 .....6

音乐随心享 .....4

## 音乐和灯光的融合

在恰到好处的灯光和音符中开始新的一天。  
醒来在舒适的气氛中听到喜爱的歌曲。 .....11

一天结束时，让自己沉浸在柔和灯光和声音的放松  
环境中。 .....6

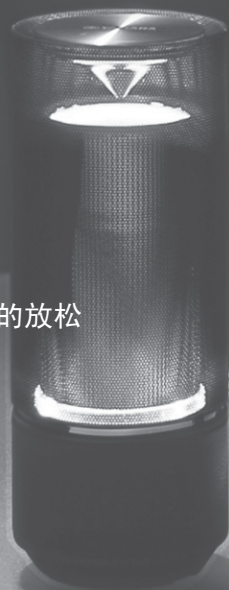

# 简介

确认包装清单并通读本手册。

## 随机配件



交流电源适配器  
(DC 12 V/1.5 A)

型号

中国型号: MU18-D120150-A2

韩国型号: MU18-D120150-C4)

## 关于本手册

### 操作

本手册中描述的“iPhone”也可能指的是“iPod touch”或“iPad”。

### 图示

图示可能与实际描述的对象有所不同。

### 符号



表示与本机的使用及功能限制有关的注意事项。



表示为方便使用而提供的补充说明。



表示相应的参考页。

## 对本机充电

首次使用本机时，将附带的交流电源适配器连接到本机并从壁上插座对其充电。

- 如果在电源和灯光均关闭的情况下对本机充电，指示灯将以橙色缓慢闪烁。一旦充电完成，指示灯将熄灭。
- 如果本机的剩余电池电量变得很低，指示灯将以橙色快速闪烁。

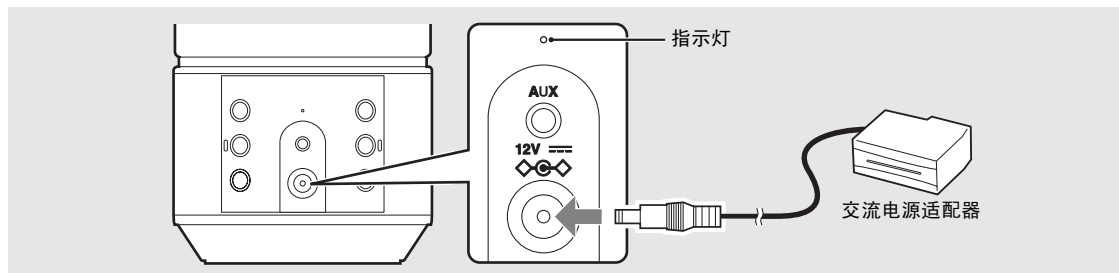

- 本机关闭时，电池的充电时间约为 4 小时；本机开启时，约为 7 小时。
- 从“DTA CONTROLLER”检查本机的剩余电池电量（☞ 第 6 页）。



- 在温度很高或很低的地方，本机的充电时间可能比平常短，或可能无法充电。
- 为保持功能，应每六个月对本机充电一次。
- 可充电电池寿命有限。其容量随着使用频率和时间的推移而逐渐减少。
- 可充电电池的寿命因存储方式、使用条件和使用环境而异。
- 为达到最长电池使用时间，通过电池使用本机和通过交流电源适配器使用本机，音量和音质可能会有差异。
- 无论剩余电池电量如何，视音量和灯光状态而定，电源可能会关闭。

# 部件名称

熟悉所有部件和这些功能。

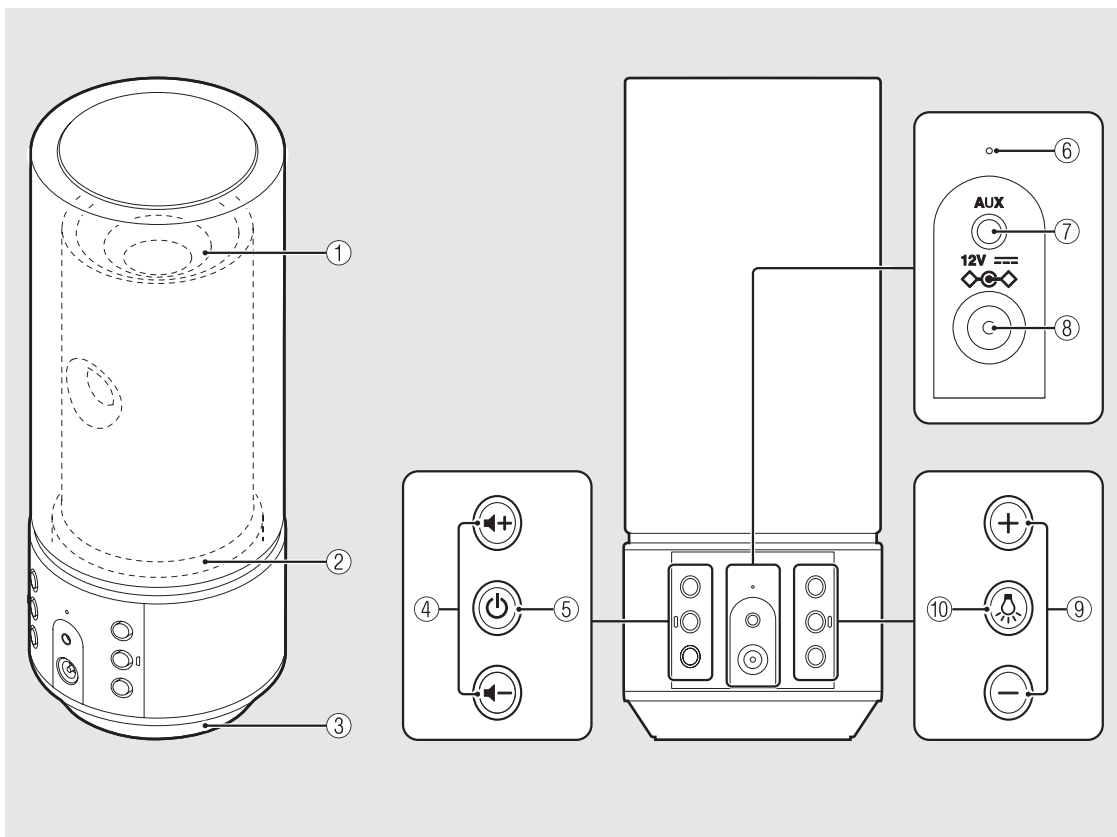

- ① 灯 / 扬声器
- ② 灯
- ③ 扬声器
- ④ **⏮ / ⏭ (VOLUME)**  
控制音量。
- ⑤ **⏻ (电源)** (☞ 第 6 页)  
按下: 打开 / 关闭本机。  
按住: 从 *Bluetooth* 设备断开连接。  
本机开启时播放开启音, 关闭时播放关闭音。
- ⑥ 指示灯  
打开本机时点亮。当 *Bluetooth* 连接的状态和可充电电池的状态改变时闪烁。
- ⑦ **AUX** (☞ 第 10 页)  
通过市售 3.5 mm 立体声迷你插头缆线连接到外部设备。
- ⑧ **DC IN** (☞ 第 4 页)  
连接附带的交流电源适配器。
- ⑨ **灯光 +/-** (☞ 第 6 页)  
按下可调节灯光亮度。
- ⑩ **💡 (灯光)** (☞ 第 6 页)  
按下可打开或关闭灯光。

# 准备工作

安装 Yamaha 的应用程序“DTA CONTROLLER”并打开本机。

## 安装“DTA CONTROLLER”

在智能手机或平板电脑等移动设备上安装 DTA CONTROLLER 应用程序后，可使用 Yamaha 桌面音频系统的各种附加便捷功能。

### 功能

- 打开 / 关闭本机，调节音量
- 打开 / 关闭灯光，调节灯光亮度
- SMART TIMER 的设置（☞ 第 11 页）
- 播放智能手机或平板电脑中存储的歌曲



移动设备需通过 Bluetooth 连接（☞ 第 7 页）与本机相连。



<http://itunes.com/app/dtacontroller>

Google Play™



<https://play.google.com/store/apps/details?id=com.yamaha.av.dtacontroller>

如果访问任意链接失败，请在 App Store 或 Google Play 上搜索“DTA CONTROLLER”。

## 打开灯光 / 电源

1 将交流电源适配器连接到本机并将电源插头插入壁上插座。

2 • 按 打开灯光。

- 即使本机的电源关闭，也可以打开 / 关闭灯光。
- 若要调节亮度，请按灯光 +/- 按钮（5 档）。

• 按 打开本机。

- 本机播放开启音并开启。然后可以播放音乐。

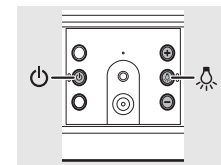

### ★ 自动待机功能

- 自动待机功能将如下激活（默认设定）。
  - 如果在没有设备连接到 AUX 或通过 Bluetooth 连接的情况下，超过 20 分钟未执行任何操作，本机将自动关闭。
  - 如果超过 8 小时未执行任何操作，本机将自动关闭。

### 激活 / 禁用自动待机功能

1 按 打开灯光。

2 按住 至少 10 秒钟。

- 自动待机功能切换且灯光（☞ 第 5 页）闪烁。
  - 自动待机激活：灯光闪烁三次。
  - 自动待机禁用：灯光闪烁一次。

### 打开 / 关闭通知音功能

- 若要打开或关闭通知音（开启音 / 关闭音、Bluetooth 连接音、最大 / 最小音量通知音），当本机关闭时，按 的同时按 打开本机。
  - 如果打开通知音：本机播放开启音。
  - 如果关闭通知音：本机不播放开启音。

# 通过 *Bluetooth* 连接聆听音乐

您可以从 *Bluetooth* 兼容设备以无线方式聆听声音。

## 将设备与本机配对

首次将 *Bluetooth* 设备连接到本机时，需要将该设备注册到本机。此过程称为“配对”。一旦完成配对，即可通过几个简单的步骤进行后续连接。

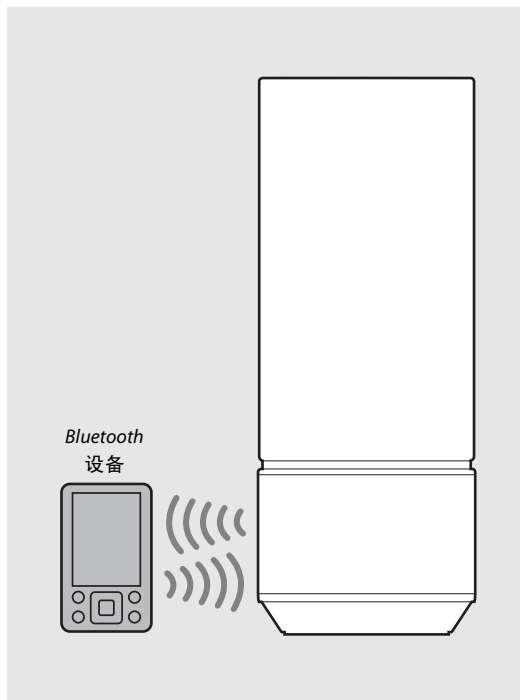
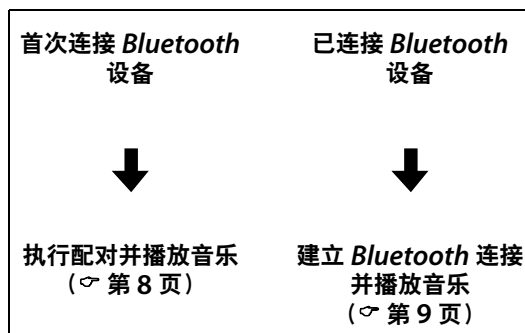

- 如果删除了设备的配对信息，将需要再次执行该设备的配对才能再次连接。

## 执行配对并播放音乐

### iPhone

- 1 按  $\odot$  打开本机（☞ 第 6 页）。
  - 指示灯以橙色点亮。
- 2 轻触 iPhone 上的“设置”和“Bluetooth”打开其 Bluetooth 功能。
- 3 在“设备”栏的连接列表中，轻触“LSX-70 Yamaha”。
  - 配对完成后，建立 Bluetooth 连接时，指示灯（☞ 第 5 页）将以蓝色闪烁且本机播放 Bluetooth 连接音。
- 4 播放 iPhone 上的音乐。

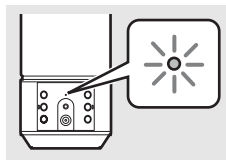

- 如果已有其他设备连接到本机，请按住  $\odot$  终止 Bluetooth 连接，然后执行与新设备的配对。
- 配对操作可能因 iPhone 或设备操作系统的版本而异。

### 非 iPhone

- 1 按  $\odot$  打开本机（☞ 第 6 页）。
  - 指示灯以橙色点亮。
- 2 打开设备上的 Bluetooth 功能。
- 3 在设备的 Bluetooth 设置中，选择“LSX-70 Yamaha”。
  - 配对完成后，建立 Bluetooth 连接时，指示灯（☞ 第 5 页）将以蓝色闪烁且本机播放 Bluetooth 连接音。
  - 如果配对完成后设备未自动连接到本机，请在设备的 Bluetooth 设置中再次选择“LSX-70 Yamaha”。
  - 有关详情，请参阅设备的使用说明书。
- 4 播放设备上的音乐。

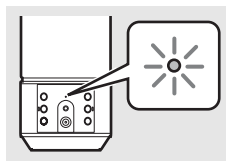

- 如果已有其他设备连接到本机，请按住  $\odot$  终止该 Bluetooth 连接，然后执行与新设备的配对。
- 如果配对操作期间需要密码，请输入数字“0000”。



## 连接已配对的 Bluetooth 设备并播放音乐

如果通过 Bluetooth 连接将本机连接到其他设备，请终止该连接（请参阅右侧的“终止 Bluetooth 连接”），然后再连接到目标设备。

### 1 按 打开本机。

### 2 执行 Bluetooth 连接。

- 打开设备上的 Bluetooth 功能并选择“LSX-70 Yamaha”。
- 建立连接时，指示灯将以蓝色闪烁且本机播放 Bluetooth 连接音。
- 如果该设备是最后一个通过 Bluetooth 连接的设备，打开本机的电源时，本机和连接设备将通过 Bluetooth 连接自动连接。

### 3 播放所连设备上的音乐。

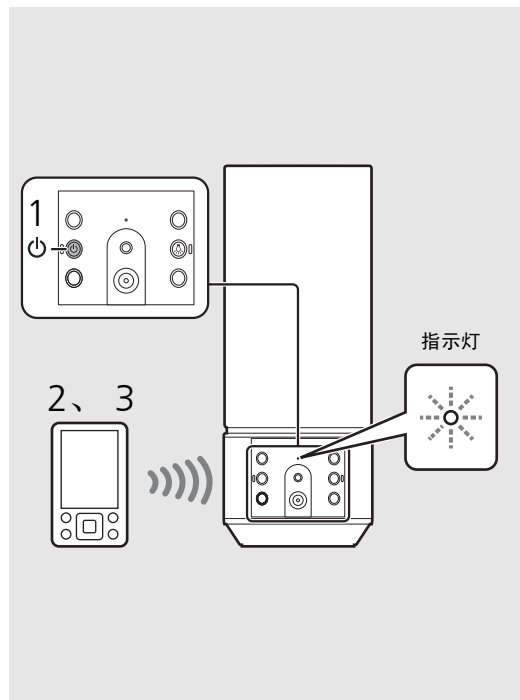

- 播放前降低本机的音量。否则，播放音量可能太大声。



#### 终止 Bluetooth 连接

- 通过以下任一操作可以终止 Bluetooth 连接。
  - 关闭所连接设备的 Bluetooth 功能。
  - 按住本机上的 。
  - 同时关闭本机的电源和灯光。
- 连接终止时，指示灯将以蓝色闪烁且本机播放 Bluetooth 断开连接音。

#### 音乐增强器

此功能通过再生 Bluetooth 连接中压缩时损失的音乐元素来增强压缩数字声音。

# 聆听外部音频源

通过本机可播放连接到 AUX 端子的外部设备。此连接需要市售 3.5 mm 立体声迷你插头缆线。**连接外部设备前，确保先按下  关闭本机。**

## 连接外部设备

- 1 将缆线插头插入本机的 AUX 端子。
- 2 将缆线的另一端连接到外部设备。

## 播放

- 1 按  打开本机。
- 2 播放外部设备。
  - 有关播放的详情，请参阅外部设备附带的使用说明书。

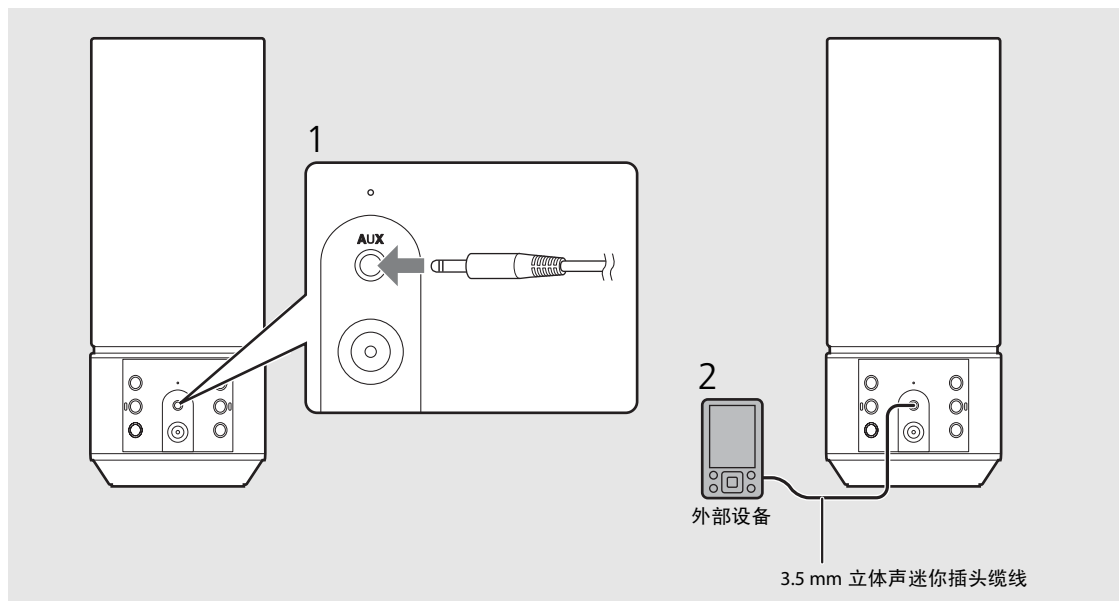

- 连接之前，请调低本机和外部设备的音量。



- 如果同时播放 Bluetooth 设备和外部设备，将同时听到这两台设备的声音。

# 使用 SMART TIMER

通过 SMART TIMER 能够以设置的亮度打开灯光并播放喜爱的音乐作为每天早晨的闹铃定时器。当您在床上聆听音乐时，也可以自动关闭灯光并停止音乐播放。

只有当本机连接到电源时，才能使用 SMART TIMER。

## SMART TIMER 的功能

### 开机定时器

- 在指定的时间打开灯光。
- 指定灯光的亮度。
- 在指定的时间播放连接设备的音乐。
- 指定歌曲。
- 预设音量。

### 关机定时器

- 在指定的时间关闭灯光。
- 在指定的时间关闭电源。



- 若要在设定的时间通过 *Bluetooth* 连接播放歌曲，则需要打开智能手机或平板电脑的 *Bluetooth* 功能。此外，如果是 iPhone，在各项任务处理时请勿退出 DTA CONTROLLER。
- 如果在设定的时间其他 *Bluetooth* 设备连接到本机，将不会播放您设定为开机定时器的歌曲。在设定的时间前断开所有其他设备。



- 只能通过 DTA CONTROLLER 激活 / 禁用 SMART TIMER 的开机定时器和关机定时器。

## 设定 SMART TIMER

可以通过安装有 DTA CONTROLLER 应用程序（☞ 第 6 页）的智能手机或平板电脑执行 SMART TIMER 设置。

- 1 通过 *Bluetooth* 连接设备（☞ 第 8 页、9 页）。
- 2 启动设备上的 DTA CONTROLLER 并进行 SMART TIMER 设置。
- 3 通过 DTA CONTROLLER 使 SMART TIMER 与本机同步。
  - 确保每次执行 SMART TIMER 设置时使 SMART TIMER 与本机同步。



由于产品改进，规格时有变更，恕不另行通知。

### 本机的内部时钟

- 当通过 *Bluetooth* 连接将设备连接到本机时，本机从 DTA CONTROLLER 将时间复制到本机的内部时钟。SMART TIMER 遵照本机的内部时钟。
- 如果断开交流电源适配器的连接且剩余电池电量完全耗尽，将会重置时钟设置且 SMART TIMER 将关闭。

# 故障排除

如果本机工作不正常，请参阅下表。如果您的解决方案没有列在下表，或下表给出的指导不起作用，请关闭本机，断开交流电源适配器，并就近联络 Yamaha 授权的经销商或服务中心。

## 一般

| 问题                        | 原因                                | 解决方案  |
|---------------------------|-----------------------------------|---|
| 本机在电源打开不久后关闭。<br>本机工作不正常。 | 交流电源适配器未正确连接。                     | 请牢固连接交流电源适配器。   |
|                           | 本机中的电池电量微弱。                       | 请对电池充电（☞ 第 4 页）。  |
|                           | 本机暴露于闪电等强外部电击或强静电之中。              | 按住前面板上的  10 秒钟以上，初始化和重新启动本机。 |
| 扬声器没有声音。                  | 音量最低。                             | 调高音量。   |
|                           | 电源关闭。                             | 打开本机并重新播放音乐。  |
|                           | 自动待机功能激活。                         | 打开本机（☞ 第 6 页）。  |
| 本机和 / 或灯光突然关闭。            | 自动待机功能激活。                         | 打开本机和 / 或灯光（☞ 第 6 页）。   |
|                           | 设定了 SMART TIMER 的关机定时器。           | 从 DTA CONTROLLER 检查关机定时器的设置。  |
| 本机和灯光突然打开。                | 本机中的电池电量微弱。                       | 请对电池充电（☞ 第 4 页）。  |
| 指示灯以橙色快速闪烁。               | 设定了 SMART TIMER 的开机定时器。           | 从 DTA CONTROLLER 检查开机定时器的设置。  |
| SMART TIMER 不工作。          | 本机中的电池电量微弱。                       | 请对电池充电（☞ 第 4 页）。  |
| 数字或高频设备产生噪音干扰。            | 未从 DTA CONTROLLER 设定 SMART TIMER。 | 从 DTA CONTROLLER 设定 SMART TIMER 并使其与本机同步（☞ 第 11 页）。   |
| 本机根本不工作。                  | 本机太靠近数字或高频设备。                     | 将本机远离此种设备放置。  |
|                           | 本机中的电池电量微弱。                       | 请对电池充电（☞ 第 4 页）。  |

## Bluetooth

| 问题                     | 原因                                   | 解决方案   |
|------------------------|--------------------------------------|--|
| 无法使本机与 Bluetooth 设备配对。 | 本机关闭。                                | 打开本机并执行配对（☞ 第 8 页）。  |
|                        | 连接了其他 Bluetooth 设备。                  | 终止当前 Bluetooth 连接，然后执行与新设备的配对。                               |
|                        | 本机和设备离得太远。                           | 在 10 m 的距离内配对本机和设备。  |
|                        | 附近有设备（微波炉、无线 LAN 等）输出 2.4 GHz 频带的信号。 | 将本机远离正在发射射频信号的设备。  |
|                        | 要与本机配对的 Bluetooth 适配器等密码不是“0000”。    | 使用密码为“0000”的 Bluetooth 适配器等。                                 |
|                        | Bluetooth 设备不支持 A2DP。                | 与支持 A2DP 的设备执行配对。  |
| 无法建立 Bluetooth 连接。     | 本机关闭。                                | 打开本机。  |
|                        | 连接了其他 Bluetooth 设备。                  | 终止当前 Bluetooth 连接，然后再次与该设备建立 Bluetooth 连接。                   |
|                        | 设备的 Bluetooth 功能关闭。                  | 打开设备的 Bluetooth 功能。  |
|                        | 已删除配对信息。                             | 重新执行配对（☞ 第 8 页）。<br>本机可与八个设备配对。如果与第九个设备执行配对，将会删除最早连接日期的配对信息。 |
|                        | 本机未注册到设备的 Bluetooth 连接列表中。           | 重新执行配对（☞ 第 8 页）。   |
| 播放过程中没有声音或声音受到干扰。      | 连接设备的音量太小。                           | 调高连接设备的音量。   |
|                        | 连接设备未设置为将 Bluetooth 音频信号发送到本机。       | 将连接设备的 Bluetooth 音频信号输出切换到本机。                                |
|                        | 本机与设备的 Bluetooth 连接已终止。              | 再次执行 Bluetooth 连接操作（☞ 第 9 页）。                                |
|                        | 附近有设备（微波炉、无线 LAN 等）输出 2.4 GHz 频带的信号。 | 将本机远离正在发射射频信号的设备。  |
|                        | 本机和连接设备离得太远。                         | 将连接设备移至距本机 10 m 内。   |

# 规格

## Bluetooth 部分

|              |                   |
|--------------|-------------------|
| Bluetooth 版本 | Ver.2.1+EDR       |
| 支持的配置文件      | A2DP (高级音频分配配置文件) |
| 兼容的编解码器      | SBC、AAC、aptX®     |
| 无线输出         | Bluetooth Class 2 |
| 最大通讯范围       | 10 m (无障碍物)       |

## AUX 部分

|      |                |
|------|----------------|
| 输入接头 | 3.5 mm 立体声迷你插孔 |
|------|----------------|

## 放大器 / 扬声器部分

|        |  |
|--------|--|
| 最大输出功率 | 使用交流电源适配器时<br>低音扬声器 10 W (100 Hz, 10% THD)<br>+ 高音扬声器 10 W (10 kHz, 10% THD) |
|        | 使用内置电池时<br>低音扬声器 5 W (100 Hz, 10% THD)<br>+ 高音扬声器 5 W (10 kHz, 10% THD)      |

## 灯光部分 (LED\*)

|    |                         |
|----|-------------------------|
| 寿命 | (70% 以下的光通量) 约 36000 小时 |
| 功耗 | (只有灯光打开时) 8 W           |

## 可充电电池

|         |                              |
|---------|------------------------------|
| 内置电池    | 锂离子电池                        |
| 容量 / 电压 | 2900 mAh/3.6 V               |
| 可播放时间   | 完全充电条件下, 约 8 小时 (输出: 200 mW) |
| 充电时间    | 电源打开状态: 约 7 小时               |
|         | 电源关闭状态: 约 4 小时               |

## 一般

|    |  |                |
|----|--|----------------|
| 电源 | 中国型号   | AC 220 V 50 Hz |
|    | 韩国型号   | AC 220 V 60 Hz |
| 功耗 | 电源打开状态 (播放音乐且打开灯光): 10 W                               |                |
|    | 电源关闭状态 (灯光和 SMART TIMER 关闭且没有 Bluetooth 连接): 0.5 W 或以下 |                |

|                |                  |                                    |
|----------------|------------------|------------------------------------|
| 交流电源适配器        | 中国型号             | MU18-D120150-A2<br>(DC 12 V/1.5 A) |
|                | 韩国型号             | MU18-D120150-C4<br>(DC 12 V/1.5 A) |
| 尺寸 (宽 × 高 × 深) | 94 × 241 × 94 mm |                                    |
| 重量             | 950 g            |                                    |

规格时有变更, 恕不另行通知。

\* LED 灯光的预计寿命约为 36000 小时。

此数字基于灯用坏之前的持续时间或光通量下降到原始 70% 以下前的持续时间中的较短者。但请注意, 并不保证预计的 36000 小时持续时间。



“Made for iPod”、“Made for iPhone”和“Made for iPad”分别表示电子配件是专为连接 iPod、iPhone 或 iPad 而设计的, 并且已经得到开发者认证符合 Apple 性能标准。

Apple 对此装置的操作或其安全和监管标准方面的合规性概不负责。

请注意, 对 iPod、iPhone 或 iPad 使用此配件可能会影响无线性能。

iPad、iPhone、iPod 和 iPod touch 是 Apple Inc. 在美国和其他国家 / 地区注册的商标。

## Bluetooth

- Bluetooth 是在一定区域 (约 10 米) 内的设备之间, 采用 2.4 GHz 频带, 进行无线通信的一项技术, 此频带使用无需许可。
- Bluetooth 是 Bluetooth SIG 的注册商标, 依照许可协议被 Yamaha 使用。

## 处理 Bluetooth 通信

- Bluetooth 兼容设备使用的 2.4 GHz 频带是由许多类型的设备共享的无线电频带。当 Bluetooth 兼容设备使用某种技术, 来降低使用相同无线电频带的其他设备的影响时, 这种影响可能会降低通信速度或缩短通信距离, 有时候会干扰通信。
- 根据通信设备之间的距离、存在的障碍物、无线电波状态和设备类型而定, 信号传输速度和可通信距离会有不同。
- Yamaha 不保证本机与兼容 Bluetooth 功能的设备之间的所有无线连接。

© 2013 CSR plc 和其集团公司。

aptX® 标志和 aptX 标识是 CSR plc 或其集团公司之一的商标, 可能在一个或多个管辖区域中注册。

## Android™

Android 和 Google Play 是 Google, Inc. 的商标。

# 목차

---

## 소개

- 부속된 액세서리 .....4
- 본 설명서에 대하여 .....4
- 본 기기 충전 .....4

## 각부 명칭 .....5

## 준비

- "DTA CONTROLLER" 설치 .....6
- 조명 / 전원 켜기 .....6

## Bluetooth 연결을 통해 음악 듣기

- 장치를 기기와 페어링 .....7
- 페어링 수행 및 음악 재생 .....8
- 페어링된 Bluetooth 장치 연결 및 음악 재생 .....9
- ★ Bluetooth 연결 종료 .....9

## 외부 음원 듣기

- 외부 장치 연결 .....10
- 재생 .....10

## SMART TIMER 사용

- SMART TIMER 설정 .....11

## 문제 해결 .....12

## 제품 사양 .....14

## 사용하기 쉬운 고음질 사운드

편리한 플러그애플레이로 모바일 장치 음향 개선 . . . . .7, 10

모바일 장치를 통한 편리한 원격 작동 . . . . .6

어디서나 음악 듣기 . . . . .4

## 음악과 조명의 조화

산뜻한 조명과 음악으로 하루를 시작 .  
편안한 분위기에서 애창곡으로 모닝콜 . . . . .11

잔잔한 조명과 사운드가 흐르는 차분한 분위기에서  
하루를 마무리 . . . . .6





# 소개

패키지 내용물을 확인하고 본 설명서를 꼼꼼히 읽으십시오.

## 부속된 액세서리



AC 어댑터  
(DC 12 V/1.5 A)

모델 번호  
중국 모델 : MU18-D120150-A2  
한국 모델 : MU18-D120150-C4)

## 본 설명서에 대하여

- **작동**  
본 설명서에 나오는 "iPhone" 은 "iPod touch" 또는 "iPad" 를 나타낼 수도 있습니다.
- **그림**  
그림에 묘사된 부분은 실제 항목과 다를 수도 있습니다.
- **기호**
  - ! 본 기기의 사용 및 기능 제한에 대한 주의 사항을 나타냅니다.
  - ★ 배터리 사용에 대한 보충 설명을 나타냅니다.
  - 🔗 해당 참조 페이지를 나타냅니다.

## 본 기기 충전

본 기기를 처음 사용하는 경우 부속된 AC 어댑터를 기기에 연결하고 콘센트에서 충전하십시오.

- 전원과 전등이 모두 꺼진 상태에서 본 기기를 충전하면 표시등이 주황색으로 느리게 깜박입니다. 충전이 완료되면 표시등이 꺼집니다.
- 본 기기의 배터리 잔량이 적으면 표시등이 주황색으로 빠르게 깜박입니다.

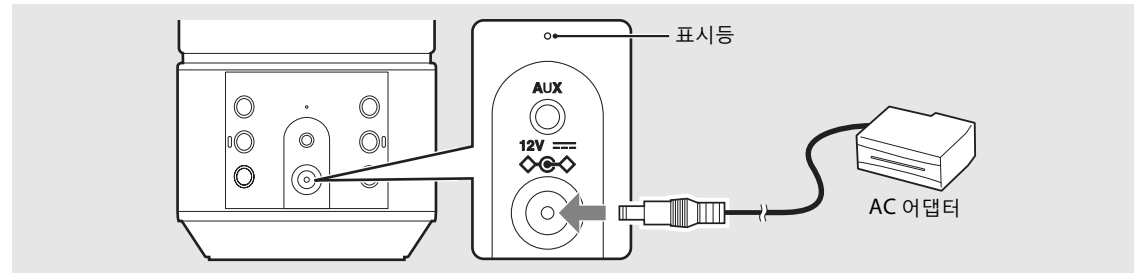

- 배터리 충전 시간은 기기가 꺼진 상태에서 약 4 시간이고 기기가 켜진 상태에서 약 7 시간입니다.
- "DTA CONTROLLER" 에서 기기의 배터리 잔량을 확인하십시오 (🔗 6 페이지).



- 온도가 매우 높거나 낮은 장소에서는 기기가 평소보다 빨리 충전되거나 충전이 되지 않을 수도 있습니다.
- 기능을 유지하려면 6 개월마다 기기를 충전해야 합니다.
- 충전식 배터리는 사용수명이 제한되어 있습니다. 사용 빈도 및 시간 경과에 따라 점차적으로 용량이 줄어듭니다.
- 충전식 배터리의 사용수명은 보관 방법, 사용 조건 및 사용 환경에 따라 다릅니다.
- 기기를 배터리로 사용하는 경우와 AC 어댑터에 연결하여 사용하는 경우에 배터리 지속시간을 최대한 늘리는 데 있어 사운드 볼륨과 음질에 상당한 차이가 있을 수 있습니다.
- 배터리 잔량에 상관없이 볼륨 및 전등 상태에 따라 전원이 꺼질 수 있습니다.

# 각부 명칭

각부 명칭과 해당 기능을 숙지하십시오.

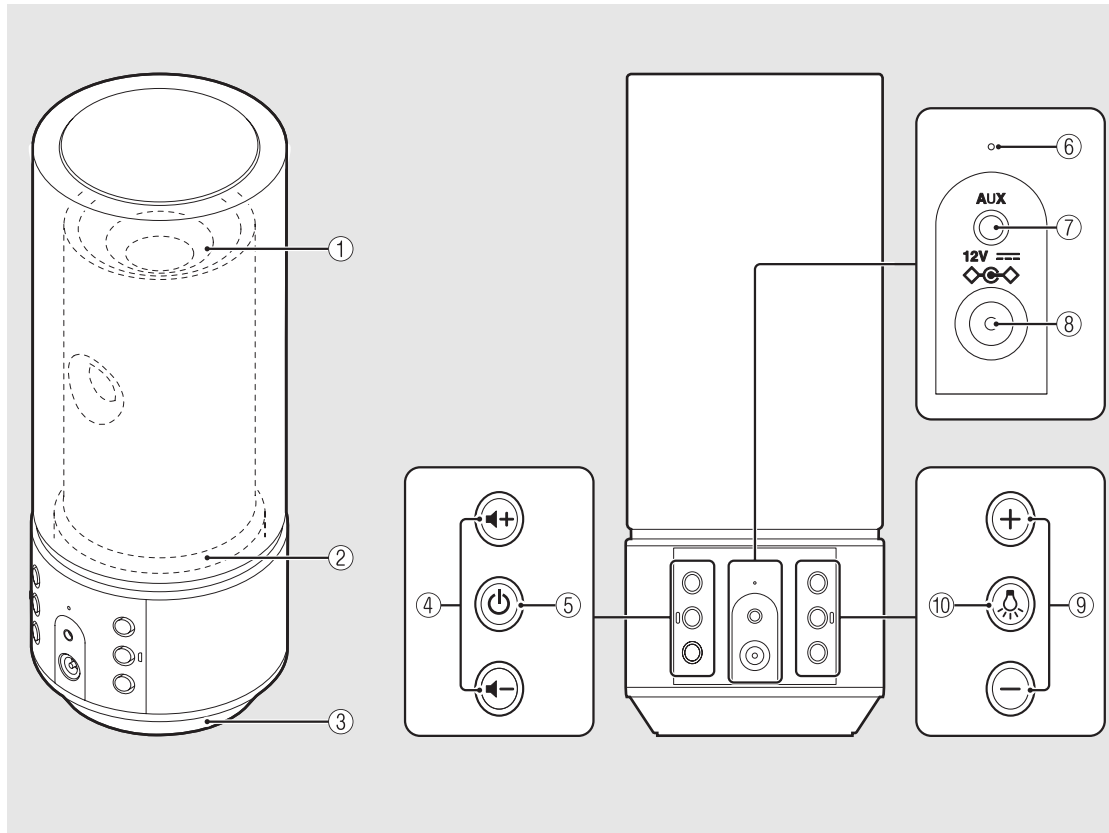

- ① 전등 / 스피커
- ② 전등
- ③ 스피커
- ④ **⏪ / ⏩ (VOLUME)**  
볼륨을 조정합니다.
- ⑤ **⏻ (전원) (☞ 6 페이지)**  
누름 : 기기를 켜거나 끕니다.  
길게 누름 : Bluetooth 장치의 연결을 끊습니다.  
기기가 켜지면 시작음이 울리고 꺼지면 종료음이 울립니다.
- ⑥ **표시등**  
기기를 켜면 점등됩니다. Bluetooth 연결 상태와 충전식 배터리의 상태가 변경되면 깜박입니다.
- ⑦ **AUX (☞ 10 페이지)**  
시판되는 3.5 mm 스테레오 미니 플러그 케이블을 통해 외부 장치에 연결합니다.
- ⑧ **DC IN (☞ 4 페이지)**  
부속된 AC 어댑터를 연결합니다.
- ⑨ **조명 +/- (☞ 6 페이지)**  
조명 밝기를 조정하려면 누릅니다.
- ⑩ **💡 (조명) (☞ 6 페이지)**  
전등을 켜거나 끄려면 누릅니다.

# 준비

Yamaha 의 "DTA CONTROLLER" 응용 프로그램을 설치하고 기기를 켭니다.

## "DTA CONTROLLER" 설치

DTA CONTROLLER 응용 프로그램을 스마트폰이나 태블릿 컴퓨터 등의 모바일 장치에 설치하면 Yamaha 데스크탑 오디오 시스템의 다양한 기능을 편리하게 사용할 수 있습니다.

### 기능

- 기기 켜기 / 끄기, 볼륨 조정
- 조명 켜기 / 끄기, 조명 밝기 조정
- SMART TIMER (☞ 11 페이지) 설정
- 스마트폰이나 태블릿에 저장된 곡 재생



Bluetooth 연결을 통해 모바일 장치를 기기와 연결해야 합니다 (☞ 7 페이지).



<http://itunes.com/app/dtacontroller>



<https://play.google.com/store/apps/details?id=com.yamaha.av.dtacontroller>

액세스가 되지 않으면 App Store 또는 Google Play에서 "DTA CONTROLLER"를 검색하십시오.

## 조명 / 전원 켜기

1 AC 어댑터를 기기에 연결하고 전원 플러그를 콘센트에 꽂습니다.

2  을 눌러 전등을 켭니다.

- 기기의 전원이 꺼져 있어도 조명을 켜거나 끌 수 있습니다.
- 밝기를 조정하려면 **조명 +/-** 버튼을 누릅니다 (5 단계).

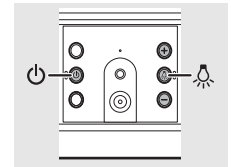

•  을 눌러 기기를 켭니다.

- 기기에서 시작음이 울리고 기기가 켜집니다. 그런 다음 음악을 재생할 수 있습니다.

### ★ 자동 대기 기능

- 자동 대기 기능은 다음과 같이 활성화됩니다 (기본 설정).
  - 20분 동안 AUX에 연결된 장치가 없거나 Bluetooth 연결을 통해 아무 작업도 수행되지 않는 경우 기기가 자동으로 꺼집니다.
  - 8시간 이상 아무 작업도 수행되지 않으면 기기가 자동으로 꺼집니다.



### 자동 대기 기능 활성화 / 비활성화

1  을 눌러 전등을 켭니다.

2  을 10 초 이상 길게 누릅니다.

- 자동 대기 기능이 전환되고 조명 (☞ 5 페이지) 이 깜박입니다.
  - **자동 대기가 활성화됨**: 점등이 세 번 깜박입니다.
  - **자동 대기가 비활성화됨**: 점등이 한 번 깜박입니다.

### 알림음 기능 켜기 / 끄기

- 알림음(시작음/종료음, Bluetooth 연결음, 최대/최소 볼륨 알림음)을 켜거나 끄려면 기기가 꺼졌을 때  를 누른 상태에서  을 눌러 기기를 켭니다.
  - **알림음이 켜진 경우**: 기기에서 시작음이 울립니다.
  - **알림음이 꺼진 경우**: 기기에서 시작음이 울리지 않습니다.

# Bluetooth 연결을 통해 음악 듣기

Bluetooth 호환 장치에서 무선으로 사운드를 들을 수 있습니다.

## ▶ 장치를 기기와 페어링

Bluetooth 장치를 기기에 처음 연결하는 경우 장치를 기기에 등록해야 합니다. 이 과정을 "페어링"이라고 합니다. 페어링이 완료되면 간단한 단계를 통해 쉽게 연결할 수 있습니다.

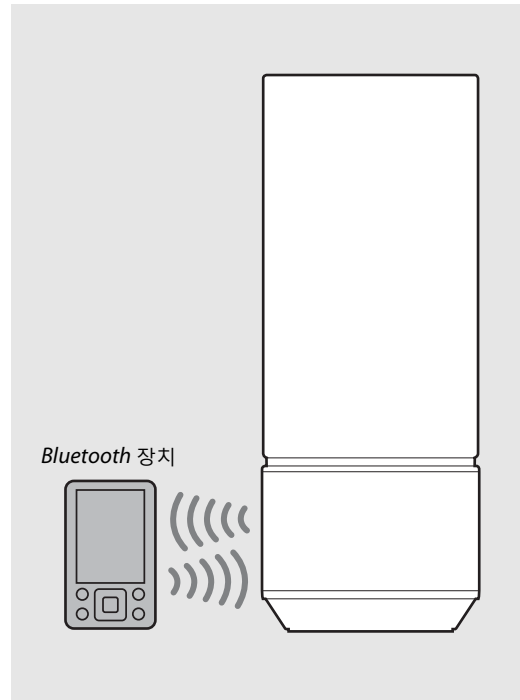
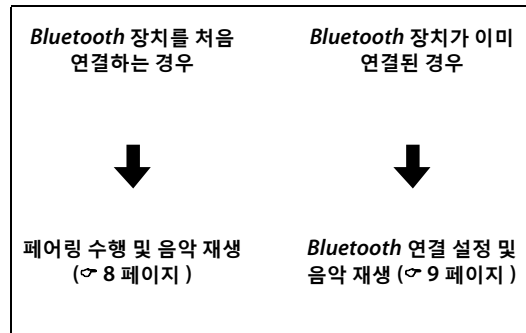

- 장치의 페어링 정보가 삭제된 경우 다시 연결하려면 해당 장치의 페어링을 다시 수행해야 합니다.

## ▶ 페어링 수행 및 음악 재생

### iPhone

- 1 **⏻** 을 눌러 기기를 켭니다 (☞ 6 페이지).
  - 표시등이 주황색으로 점등됩니다.
- 2 iPhone 의 "설정" 및 "Bluetooth" 를 눌러 Bluetooth 기능을 켭니다.
- 3 "장비" 필드의 연결 목록에서 "LSX-70 Yamaha" 를 누릅니다.
  - 페어링이 완료된 후에 Bluetooth 연결이 설정되면 표시등 (☞ 5 페이지) 이 파란색으로 깜박이고 기기가 Bluetooth 연결음을 재생합니다.
- 4 iPhone 에서 음악을 재생합니다.

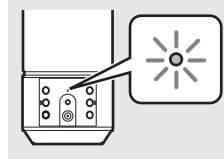

- 다른 장치가 이미 기기에 연결되어 있으면 **⏻** 을 길게 눌러 해당 Bluetooth 연결을 종료한 다음 새 장치와 페어링을 수행합니다.
- 페어링 작업은 사용하는 iPhone 또는 장치 OS 의 버전에 따라 다릅니다.

### iPhone 이외의 장치

- 1 **⏻** 을 눌러 기기를 켭니다 (☞ 6 페이지).
  - 표시등이 주황색으로 점등됩니다.
- 2 장치의 Bluetooth 기능을 켭니다.
- 3 장치의 Bluetooth 설정에서 "LSX-70 Yamaha" 를 선택합니다.
  - 페어링이 완료된 후에 Bluetooth 연결이 설정되면 표시등 (☞ 5 페이지) 이 파란색으로 깜박이고 기기가 Bluetooth 연결음을 재생합니다.
  - 페어링이 완료된 후에 장치가 기기에 자동으로 연결되지 않으면 장치의 Bluetooth 설정에서 "LSX-70 Yamaha" 를 다시 선택합니다.
  - 자세한 내용은 장치의 사용 설명서를 참조하십시오.
- 4 장치에서 음악을 재생합니다.

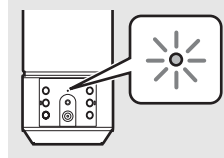

- 다른 장치가 이미 기기에 연결되어 있으면 **⏻** 을 길게 눌러 해당 Bluetooth 연결을 종료한 다음 새 장치와 페어링을 수행합니다.
- 페어링 작업에 암호가 필요한 경우 숫자 "0000" 을 입력합니다.

## ▶ 페어링된 Bluetooth 장치 연결 및 음악 재생

기기가 Bluetooth 연결을 통해 다른 장치에 연결된 경우 원하는 장치에 연결하기 전에 해당 연결을 종료합니다 (오른쪽의 "Bluetooth 연결 종료" 참조).

1 **⏻** 을 눌러 기기를 켭니다.

2 **Bluetooth** 연결을 수행합니다.

- 장치에서 Bluetooth 기능을 켜고 "LSX-70 Yamaha" 를 선택합니다.
- 연결이 설정되면 표시등이 파란색으로 깜박이고 기기가 Bluetooth 연결음을 재생합니다.
- 장치가 가장 최근에 Bluetooth 연결을 통해 연결된 경우 본 기기의 전원이 켜지면 본 기기와 연결 장치가 Bluetooth 연결을 통해 자동으로 연결됩니다.

3 연결된 장치에서 음악을 재생합니다.

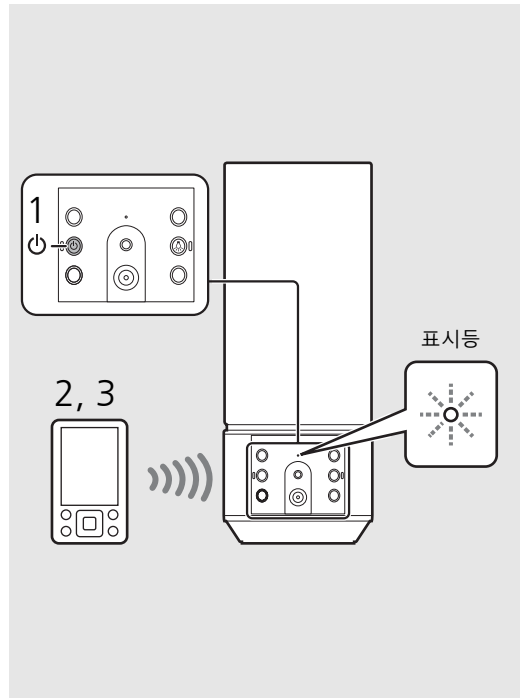

- 재생하기 전에 기기의 볼륨을 낮추십시오. 그렇지 않으면 재생 볼륨이 너무 시끄러울 수 있습니다.



### Bluetooth 연결 종료

- 다음 방법 중 하나를 사용하여 Bluetooth 연결을 종료할 수 있습니다.
  - 연결된 장치의 Bluetooth 기능을 끕니다.
  - 기기의 **⏻** 을 길게 누릅니다.
  - 기기의 전원과 전등을 모두 끕니다.
- 연결이 종료되면 표시등이 파란색으로 깜박이고 기기가 Bluetooth 연결 끊기 음을 재생합니다.

### 뮤직 인핸서

이 기능은 Bluetooth 연결을 통해 압축으로 인해 손실된 음악적 요소를 재생하는 방식으로 압축된 디지털 사운드의 음질을 개선합니다.

# 외부 음원 듣기

본 기기는 AUX 단자에 연결된 외부 장치를 재생할 수 있습니다. 이 연결에는 시판되는 3.5 mm 스테레오 미니 플러그 케이블이 필요합니다. **외부 장치를 연결하기 전에 ①을 눌러 기기를 끄십시오.**

## 외부 장치 연결

- 1 기기의 AUX 단자에 케이블을 꽂습니다.
- 2 케이블의 다른 쪽 끝을 외부 장치에 연결합니다.

## 재생

- 1 ①을 눌러 기기를 켭니다.
- 2 외부 장치를 재생합니다.
  - 재생에 대한 자세한 내용은 외부 장치에 부착된 사용 설명서를 참조하십시오.

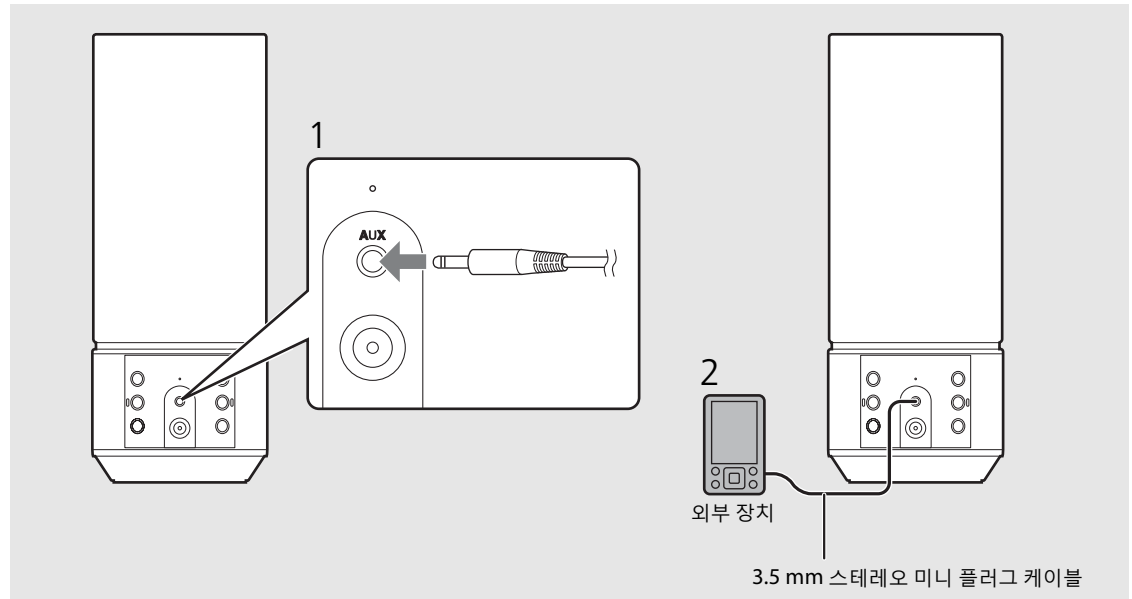

• 연결하기 전에 본 기기와 외부 장치의 볼륨을 줄이십시오.



• Bluetooth 장치와 외부 장치가 모두 재생되면 양쪽 장치에서 사운드가 들립니다.

# SMART TIMER 사용

SMART TIMER 를 통해 설정한 밝기로 조명을 켜고 애창곡을 매일 아침 알람으로 재생할 수 있습니다. 음악을 들으면서 잠자리에 들고 조명과 음악 재생이 자동으로 꺼지도록 할 수도 있습니다.

**SMART TIMER** 는 기기가 전원에 연결된 경우에만 사용할 수 있습니다.

## SMART TIMER 의 기능

| 온 - 타이머  | 오프 - 타이머   |
|--|--|
| <ul style="list-style-type: none"> <li>지정된 시간에 조명을 켵니다.</li> <li>조명의 밝기를 지정합니다.</li> <li>지정된 시간에 연결된 장치의 음악을 재생합니다.</li> <li>곡을 지정합니다.</li> <li>볼륨을 미리 설정합니다.</li> </ul> | <ul style="list-style-type: none"> <li>지정된 시간에 조명을 끕니다.</li> <li>지정된 시간에 전원을 끕니다.</li> </ul> |

## SMART TIMER 설정

DTA CONTROLLER 응용 프로그램 (☞ 6 페이지) 이 설치된 스마트폰이나 태블릿으로 SMART TIMER 설정을 수행할 수 있습니다.

- 1 Bluetooth 연결을 통해 장치를 연결합니다 (☞ 8, 9 페이지).
- 2 장치의 DTA CONTROLLER 를 시작하고 SMART TIMER 를 설정합니다.
- 3 DTA CONTROLLER 를 통해 SMART TIMER 를 기기와 동기화합니다.
  - SMART TIMER 설정을 수행할 때마다 SMART TIMER 와 기기를 동기화해야 합니다.

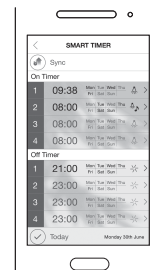

제품 기능 향상을 위해 사양 및 모양은 통지 없이 변경될 수 있습니다.



- 설정한 시간에 Bluetooth 연결을 통해 노래를 재생하려면 스마트폰 또는 태블릿의 Bluetooth 기능이 켜져 있어야 합니다. 또한 iPhone 의 경우 멀티태스킹 중에 DTA CONTROLLER 를 종료하지 마십시오.
- 설정한 시간에 다른 Bluetooth 장치가 기기에 연결되어 있으면 온 - 타이머로 설정한 노래가 재생되지 않습니다. 설정한 시간 전에 다른 장치의 연결을 해제하십시오.



- SMART TIMER의 온-타이머 및 오프-타이머는 DTA CONTROLLER 를 통해서만 활성화 / 비활성화할 수 있습니다.

## 기기의 내장 시계

- 본 기기는 Bluetooth 연결을 통해 장치가 기기에 연결되면 DTA CONTROLLER 에서 기기의 내장 시계로 시간을 복사합니다. SMART TIMER 는 기기의 내장 시계를 따릅니다.
- AC 어댑터를 분리하고 배터리 잔량이 완전히 소진되면 시계 설정이 재설정되고 SMART TIMER 가 꺼집니다.



# 문제 해결

본 기기가 올바르게 작동하지 않을 경우에는 아래의 표를 참조하십시오. 아래의 표에 해결책이 없거나 아래의 설명이 도움이 되지 않을 경우 본 기기를 고고 AC 어댑터를 분리한 다음 가까운 Yamaha 지정 판매점이나 서비스 센터에 연락하십시오.

## 일반사항

| 문제   | 원인   | 해결 방법   |
|--|--|---|
| 전원을 켜 직후에 기기가 꺼집니다.<br>기기가 올바르게 작동하지 않습니다. | AC 어댑터가 제대로 연결되지 않았습니다.<br>본 기기의 배터리가 약합니다.  | AC 어댑터를 단단히 연결하십시오.<br>배터리를 충전하십시오 (☞ 4 페이지).   |
| 스피커에서 소리가 나지 않습니다.                         | 본 기기가 낙뢰 또는 강력한 정전기 등 외부의 강력한 전기적 충격에 노출되어 있습니다.<br>볼륨이 최소로 설정되어 있습니다.<br>전원이 꺼져 있습니다. | 전면 패널의 ⏻ 을 10 초 이상 길게 눌러 본 기기를 초기화하고 재부팅 하십시오.<br>볼륨을 올리십시오.<br>기기를 켜고 음악을 다시 재생하십시오. |
| 기기 및 / 또는 조명이 갑자기 꺼집니다.                    | 자동 대기 기능이 활성화되었습니다.<br>자동 대기 기능이 활성화되었습니다.   | 기기를 켜십시오 (☞ 6 페이지).<br>기기 및 / 또는 조명을 켜십시오 (☞ 6 페이지).                                  |
| 기기와 조명이 갑자기 켜집니다.                          | SMART TIMER 의 오프 - 타이머가 설정되었습니다.<br>본 기기의 배터리가 약합니다.                                   | DTA CONTROLLER 에서 오프 - 타이머의 설정을 확인하십시오.<br>배터리를 충전하십시오 (☞ 4 페이지).                     |
| 표시등이 주황색으로 빠르게 깜박입니다.                      | SMART TIMER 의 온 - 타이머가 설정되었습니다.<br>본 기기의 배터리가 약합니다.                                    | DTA CONTROLLER 에서 온 - 타이머의 설정을 확인하십시오.<br>배터리를 충전하십시오 (☞ 4 페이지).                      |
| SMART TIMER 가 작동하지 않습니다.                   | DTA CONTROLLER 에서 SMART TIMER 가 설정되지 않았습니다.  | DTA CONTROLLER 에서 SMART TIMER 를 설정하고 기기와 동기화 하십시오 (☞ 11 페이지).                         |
| 디지털 또는 고주파수 장비에서 노이즈 간섭이 있습니다.             | 본 기기가 디지털 또는 고주파수 장비와 너무 가까이 있습니다.   | 본 기기와 해당 장비를 멀리 떨어뜨려 놓으십시오.   |
| 기기가 작동하지 않습니다.                             | 본 기기의 배터리가 약합니다.   | 배터리를 충전하십시오 (☞ 4 페이지).  |

# Bluetooth

| 문제                             | 원인  | 해결 방법   |
|--------------------------------|---|---|
| 기기를 Bluetooth 장치와 페어링할 수 없습니다. | 기기가 꺼져 있습니다.  | 기기를 켜고 페어링을 수행하십시오 (☞ 8 페이지).   |
|                                | 다른 Bluetooth 장치가 연결되어 있습니다.                                   | 현재 Bluetooth 연결을 종료하고 새 장치와 페어링을 수행하십시오.  |
|                                | 본 기기와 장치가 너무 멀리 떨어져 있습니다.                                     | 10 m 이내의 거리에서 기기와 장치를 페어링하십시오.  |
|                                | 주변에 2.4 GHz 주파수 대역의 신호를 방출하는 장치 (전자레인지, 무선 LAN 등)가 있습니다.      | 전파 신호를 방출하는 장치로부터 본 기기를 떨어트려 놓으십시오.   |
|                                | Bluetooth 어댑터 등 본 기기와 페어링하려는 장치가 "0000" 이외의 다른 암호로 설정되어 있습니다. | 암호가 "0000" 인 Bluetooth 어댑터 등을 사용하십시오.   |
|                                | Bluetooth 장치가 A2DP 를 지원하지 않습니다.                               | A2DP 를 지원하는 장치와 페어링을 수행하십시오.  |
| Bluetooth 연결을 설정할 수 없습니다.      | 기기가 꺼져 있습니다.  | 기기를 켜십시오.   |
|                                | 다른 Bluetooth 장치가 연결되어 있습니다.                                   | 현재 Bluetooth 연결을 종료한 다음 해당 장치와 다시 Bluetooth 연결을 설정하십시오.   |
|                                | 장치의 Bluetooth 기능이 꺼져 있습니다.                                    | 장치의 Bluetooth 기능을 켜십시오.   |
|                                | 페어링 정보가 삭제되었습니다.  | 페어링을 다시 수행하십시오 (☞ 8 페이지).<br>본 기기는 8 개의 장치와 페어링할 수 있습니다. 아홉 번째 장치와 페어링을 수행하면 연결 날짜가 가장 오래된 페어링 정보가 삭제됩니다. |
|                                | 본 기기가 장치의 Bluetooth 연결 목록에 등록되지 않았습니다.                        | 페어링을 다시 수행하십시오 (☞ 8 페이지).   |
| 사운드가 나오지 않거나 재생 중에 사운드가 끊깁니다.  | 연결 장치의 볼륨이 너무 낮게 설정되었습니다.                                     | 연결 장치의 볼륨을 높이십시오.   |
|                                | 연결 장치가 Bluetooth 오디오 신호를 기기로 보내도록 설정되지 않았습니다.                 | 연결 장치의 Bluetooth 오디오 신호가 기기로 출력되도록 전환하십시오.  |
|                                | 기기와 장치의 Bluetooth 연결이 종료되었습니다.                                | Bluetooth 연결 작업을 다시 수행하십시오 (☞ 9 페이지).   |
|                                | 주변에 2.4 GHz 주파수 대역의 신호를 방출하는 장치 (전자레인지, 무선 LAN 등)가 있습니다.      | 전파 신호를 방출하는 장치로부터 본 기기를 떨어트려 놓으십시오.   |
|                                | 본 기기와 연결 장치가 너무 멀리 떨어져 있습니다.                                  | 연결할 장치를 기기에서 10 m 이내로 이동하십시오.   |

한국어

# 제품 사양

## Bluetooth 부문

|              |  |
|--------------|--|
| Bluetooth 버전 | Ver. 2.1+EDR                               |
| 지원되는 프로파일    | A2DP (Advanced Audio Distribution Profile) |
| 호환 코덱        | SBC, AAC, aptX®                            |
| 무선 출력        | Bluetooth Class 2                          |
| 최대 통신 범위     | 10 m( 장애물 없음 )                             |

## AUX 부문

|        |                  |
|--------|------------------|
| 입력 커넥터 | 3.5 mm 스테레오 미니 잭 |
|--------|------------------|

## 조명 부문 (LED\*)

|       |                          |
|-------|--------------------------|
| 사용수명  | (70% 미만의 광속) 약 36,000 시간 |
| 소비 전력 | (조명을 켜진 경우만) 8 W         |

## 충전식 배터리

|         |                               |
|---------|-------------------------------|
| 내장 배터리  | 리튬 이온 배터리                     |
| 용량 / 전압 | 2900 mAh/3.6 V                |
| 재생 시간   | 만충전된 상태에서 약 8 시간 (출력: 200 mW) |
| 충전 시간   | 전원이 켜진 상태: 약 7 시간             |
|         | 전원이 꺼진 상태: 약 4 시간             |

## 일반사항

|                |  |                                 |
|----------------|--|---------------------------------|
| 전원             | 중국 모델  | AC 220 V 50 Hz                  |
|                | 한국 모델  | AC 220 V 60 Hz                  |
| 소비 전력          | 전원이 켜진 상태 (음악이 재생되고 조명이 켜진 경우): 10 W                               |                                 |
|                | 전원이 꺼진 상태 (조명과 SMART TIMER 가 꺼지고 Bluetooth 가 연결되지 않은 경우): 0.5 W 이하 |                                 |
| AC 어댑터         | 중국 모델  | MU18-D120150-A2 (DC 12 V/1.5 A) |
|                | 한국 모델  | MU18-D120150-C4 (DC 12 V/1.5 A) |
| 규격 (W × H × D) | 94 × 241 × 94 mm   |                                 |
| 무게             | 950 g  |                                 |

제품 사양은 통지 없이 변경될 수 있습니다.

\* LED 조명의 예상 사용수명은 약 36,000 시간입니다.

이 수치는 조명이 닳아 없어지는 지속시간 또는 광속이 원래의 70% 아래로 떨어지기 전까지의 지속시간 중 짧은 것을 기준으로 합니다. 단 36,000 시간의 사용수명을 보증하는 것은 아닙니다.

Made for



"Made for iPod", "Made for iPhone" 및 "Made for iPad" 는 전자 부속품이 특히 iPod, iPhone 또는 iPad 에 각각 연결하도록 설계되었으며 Apple 성능 표준에 적합한 것으로 개발자가 인

증했음을 의미합니다.

Apple 은 이 장치의 작동이나 안전 및 규제 표준 준수를 책임지지 않습니다.

이 부속품을 iPod, iPhone 또는 iPad 와 함께 사용하면 무선 성능에 영향을 미칠 수 있습니다.

iPad, iPhone, iPod 및 iPod touch 는 미국 및 기타 국가에서 등록된 Apple Inc. 의 상표입니다.

## Bluetooth

- Bluetooth 는 약 10 m 이내의 거리에서 장치 간의 무선 통신을 위한 기술로, 라이선스 없이 사용할 수 있는 2.4 GHz 주파수 대역을 사용합니다.
- Bluetooth 는 Bluetooth SIG 의 등록 상표이며 Yamaha 가 라이선스 계약에 따라 사용합니다.

## Bluetooth 통신 처리

- Bluetooth 호환 장치에서 사용되는 2.4 GHz 대역은 다양한 유형의 장치가 공유하는 무선 대역입니다. Bluetooth 호환 장치는 동일한 무선 대역을 사용하는 다른 컴포넌트에 미치는 영향을 최소화하는 기술을 사용하지만 이러한 영향으로 인해 통신 속도와 거리가 줄어들고 경우에 따라 통신을 가로채기가 일어날 수 있습니다.
- 신호 전송 속도와 통신 가능한 거리는 통신하는 장치 간의 거리, 장애물의 존재 여부, 전파 상태 및 장치 유형에 따라 다릅니다.
- Yamaha 는 본 기기와 장치 간의 모든 무선 연결이 Bluetooth 기능과 호환됨을 보장하지 않습니다.

© 2013 CSR plc 및 계열사.

aptX® 마크 및 aptX 로고는 CSR plc 또는 계열사의 상표이며 한국 이상의 관할 지역에서 등록되었을 수 있습니다.

## Android™

Android 및 Google Play 는 Google, Inc. 의 상표입니다.

