



TKLV

Digital Sound Projector

YSP-1600



Quick Reference Guide Guía de referencia rápida

快速参考指南
빠른 참고 설명서

musicCast

For more detailed information, refer to the Owner's Manual on the CD-ROM.

Caution: Do not attempt to play this CD-ROM in an audio player.

English

Para obtener más información, consulte el Manual de instrucciones que encontrará en el CD-ROM.

Precaución: No intente reproducir este CD-ROM en un reproductor de audio.

Español

有关详情，请参见 CD-ROM 上的使用说明书。

警告：切勿试图在音频播放机中播放此 CD-ROM。

中文

자세한 정보는 CD-ROM 에 있는 사용 설명서를 참조하십시오.
주의 : 본 CD-ROM 을 오디오 플레이어에서 재생하지 마십시오.

한국어

CAUTION: READ THIS BEFORE OPERATING YOUR UNIT.

- 1 To assure the finest performance, please read this manual carefully. Keep it in a safe place for future reference.
- 2 Install this sound system in a well ventilated, cool, dry, clean place - away from direct sunlight, heat sources, vibration, dust, moisture, and/or cold. For proper ventilation, allow the following minimum clearances.
Top: 10 cm, Rear: 10 cm, Sides: 10 cm
- 3 Locate this unit away from other electrical appliances, motors, or transformers to avoid humming sounds.
- 4 Do not expose this unit to sudden temperature changes from cold to hot, and do not locate this unit in an environment with high humidity (i.e. a room with a humidifier) to prevent condensation inside this unit, which may cause an electrical shock, fire, damage to this unit, and/or personal injury.
- 5 Avoid installing this unit where foreign object may fall onto this unit and/or this unit may be exposed to liquid dripping or splashing. On the top of this unit, do not place:
 - Other components, as they may cause damage and/or discoloration on the surface of this unit.
 - Burning objects (i.e. candles), as they may cause fire, damage to this unit, and/or personal injury.
 - Containers with liquid in them, as they may fall and liquid may cause electrical shock to the user and/or damage to this unit.
- 6 Do not cover this unit with a newspaper, tablecloth, curtain, etc. in order not to obstruct heat radiation. If the temperature inside this unit rises, it may cause fire, damage to this unit, and/or personal injury.
- 7 Do not plug in this unit to a wall outlet until all connections are complete.
- 8 Do not operate this unit upside-down. It may overheat, possibly causing damage.
- 9 Do not use force on switches, knobs and/or cords.
- 10 When disconnecting the power cable from the wall outlet, grasp the plug; do not pull the cable.
- 11 Do not clean this unit with chemical solvents; this might damage the finish. Use a clean, dry cloth.
- 12 Only voltage specified on this unit must be used. Using this unit with a higher voltage than specified is dangerous and may cause fire, damage to this unit, and/or personal injury. Yamaha will not be held responsible for any damage resulting from use of this unit with a voltage other than specified.
- 13 To prevent damage by lightning, keep the power cable and outdoor antennas disconnected from a wall outlet or this unit during a lightning storm.
- 14 Do not attempt to modify or fix this unit. Contact qualified Yamaha service personnel when any service is needed. The cabinet should never be opened for any reasons.
- 15 When not planning to use this unit for long periods of time (i.e. vacation), disconnect the AC power plug from the wall outlet.
- 16 Be sure to refer to the "Troubleshooting" section of the Owner's Manual on the CD-ROM for common operating errors before concluding that this unit is faulty.
- 17 Before moving this unit, press \odot to set it to standby mode and disconnect the AC power plug from the wall outlet.
- 18 Condensation will form when the surrounding temperature changes suddenly. Disconnect the power cable from the outlet, then leave this unit alone.
- 19 When using this unit for a long time, this unit may become warm. Turn the power off, then leave this unit alone for cooling.
- 20 Install this unit near the AC outlet and where the AC power plug can be reached easily.
- 21 The batteries shall not be exposed to excessive heat such as sunshine, fire or the like. When you dispose of batteries, follow your regional regulations.
- 22 Excessive sound pressure from earphones and headphones can cause hearing loss.
- 23 Keep the product out of reach of children to avoid them swallowing small parts.

This unit is not disconnected from the AC power source as long as it is connected to the wall outlet, even if this unit itself is turned off by \odot . This state is called the standby mode. In this state, this unit is designed to consume a very small quantity of power.

WARNING

TO REDUCE THE RISK OF FIRE OR ELECTRIC SHOCK, DO NOT EXPOSE THIS UNIT TO RAIN OR MOISTURE.

Do not use this unit within 22 cm (9 inches) of persons with a heart pacemaker implant or defibrillator implant.

Radio waves may affect electro-medical devices.
Do not use this unit near medical devices or inside medical facilities.

The name plate for YSP-1600 is located on the bottom of the unit.

■ Notes on remote controls and batteries



- Do not spill water or other liquids on the remote control.
- Do not drop the remote control.
- Do not leave or store the remote control in the following conditions:
 - places of high humidity, such as near a bath
 - places of high temperatures, such as near a heater or stove
 - places of extremely low temperatures
 - dusty places
- Insert the battery according to the polarity markings (+ and -).
- Change all batteries if you notice the following conditions:
 - the operation range of the remote control narrows
- If the batteries run out, immediately remove them from the remote control to prevent an explosion or acid leak.
- If you find leaking batteries, discard the batteries immediately, taking care not to touch the leaked material. If the leaked material comes into contact with your skin or gets into your eyes or mouth, rinse it away immediately and consult a doctor. Clean the battery compartment thoroughly before installing new batteries.
- Do not use old batteries together with new ones. This may shorten the life of the new batteries or cause old batteries to leak.
- Do not use different types of batteries (such as alkaline and manganese batteries) together. Danger of explosion may happen if batteries are incorrectly replaced. Specification of batteries may be different even though they look the same.
- Before inserting new batteries, wipe the compartment clean.
- Keep batteries away from children. If a battery is accidentally swallowed, contact your doctor immediately.
- When not planning to use the remote control for long periods of time, remove the batteries from the remote control.
- Do not charge or disassemble the supplied batteries.

To view the Owner's Manual, click on "English" in the screen displayed automatically when you insert the CD-ROM into your PC, or click on the model name if the screen to select models is displayed, and then click on "English" in the next screen. Then, follow the onscreen instructions. If the screen is not displayed automatically, open the "index.html" in the CD-ROM. The Owner's Manual contained in the CD-ROM can be downloaded from the following website:
URL : <http://download.yamaha.com/>

About this Quick Reference Guide

The Quick Reference Guide provides instructions for connecting a TV and BD/DVD player to the unit, applying settings, and playing content. For more information on operations, refer to the Owner's Manual in the supplied CD-ROM.

Read the safety instructions described in this booklet before using the unit. For instructions on how to operate or set the external devices, refer to the owner's manual supplied with each device.

-  indicates supplementary explanations for better use.
-  indicates precautions for use of the unit and its feature limitations.

Supplied accessories

Before connecting, make sure you have received all of the following items.

Remote control



Batteries
(AAA, R03, UM-4; x2)

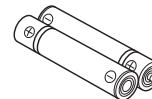

Optical cable
(1.5 m (4.9 ft))



Accessories for mounting the unit on a wall

Template



Brackets (x2)

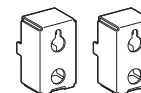

Screws (M4 x 12mm; x4)



Owner's Manual CD-ROM



Quick Reference Guide
(this booklet)



MusicCast Setup Guide



Devices and cables required for connection

- TV
- BD/DVD player
- HDMI cables (x2)

Preparing remote control

Before installing batteries or using the remote control, be sure to read battery and remote control precautions in this booklet.

■ Installing the batteries

Peel off the protection sheet before use.

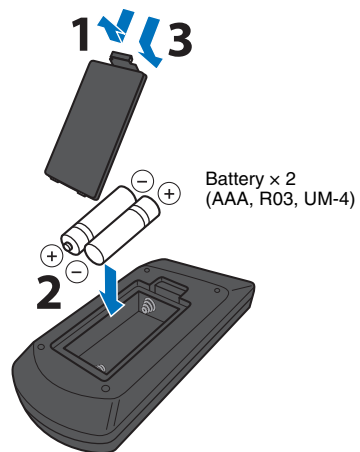
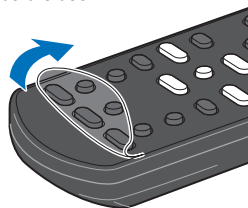

■ Operation range

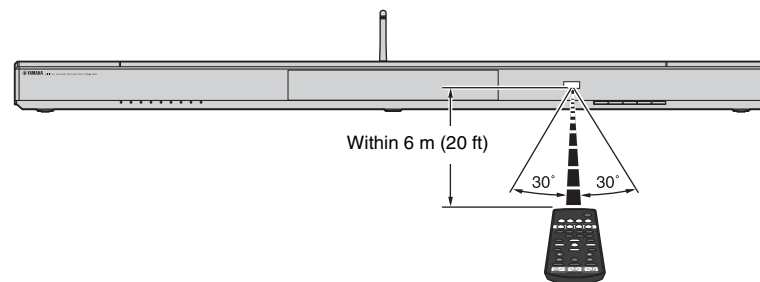

1 Installation

Place the unit on a flat surface. When installing this unit on a rack behind which there is limited space, for example, it may be easier to connect external devices to this unit first. See page 8 for information regarding the connection of external devices.

Notes

- Be sure to install this unit on a large, stable stand where it does not fall subject to vibrations, such as from an earthquake, and where it is out of the reach of children.
- The unit's speakers are not magnetically shielded. Do not install hard disk drives or similar devices near the unit.
- Do not stack the unit directly on top of other playback devices, or vice versa. Heat and vibrations may result in damage or malfunction.

Recommended place for installation

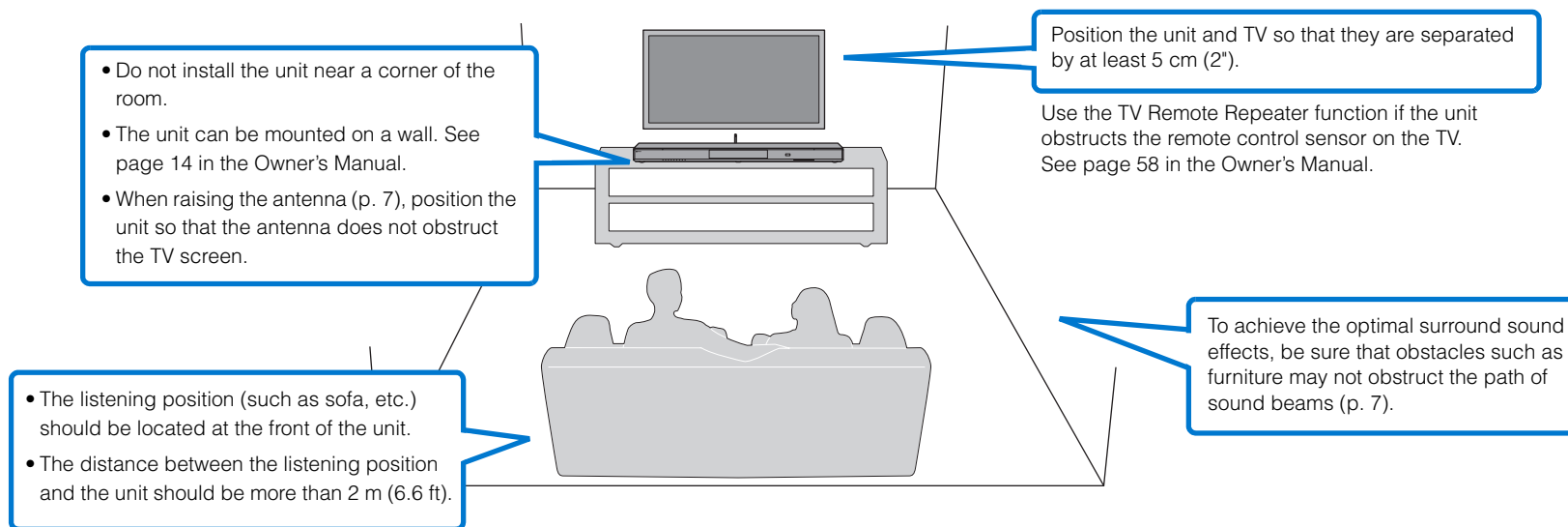

Unit installation position and surround sound effects

The unit achieves surround sound by reflecting sound beams off walls.

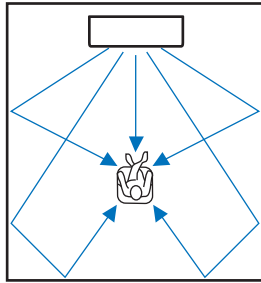

Effective surround effect may not be achieved in the following environment.

- Sound beams are blocked by obstacles such as furniture.
- The room size is not within the following dimensions;
 - Width: 3 meters to 7 meters (9.8 ft to 23 ft)
 - Depth: 3 meters to 7 meters (9.8 ft to 23 ft)
 - Height: 2 meters to 3.5 meters (6.6 ft to 11.5 ft)
- Listening position is too close to the unit.
- The unit is installed too close to the left or right wall.
- The unit is installed in the corner of the room.
- There is no wall for reflecting sound beam on the path of the sound beams.



- The optimum surround sound effect is achieved by setting a position according to the installation position of the unit. For details, refer to "[3] Surround sound effect for the installation position" (p. 10).

Raising the antenna

Raise the antenna on the rear panel of the unit when connecting a wireless router (access point) to use a network.

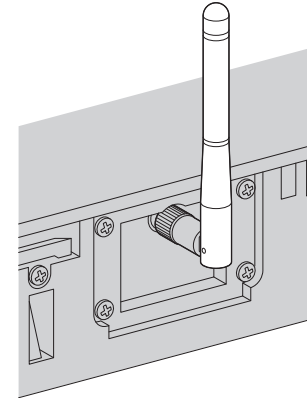

Hold the base of the antenna while raising it to its upright position.



- Do not apply excessive force on the antenna. Doing so may damage it.
- Be sure to check the direction in which the antenna moves, and angle it in the proper direction.
- Do not remove the antenna.



- For details on the wireless connection, refer to page 32 in the Owner's Manual.

2 Connections

Connecting a TV and BD/DVD player

For the cable connection, follow the procedure below. See page 16 in the Owner's Manual when connecting other playback devices such as a game console.

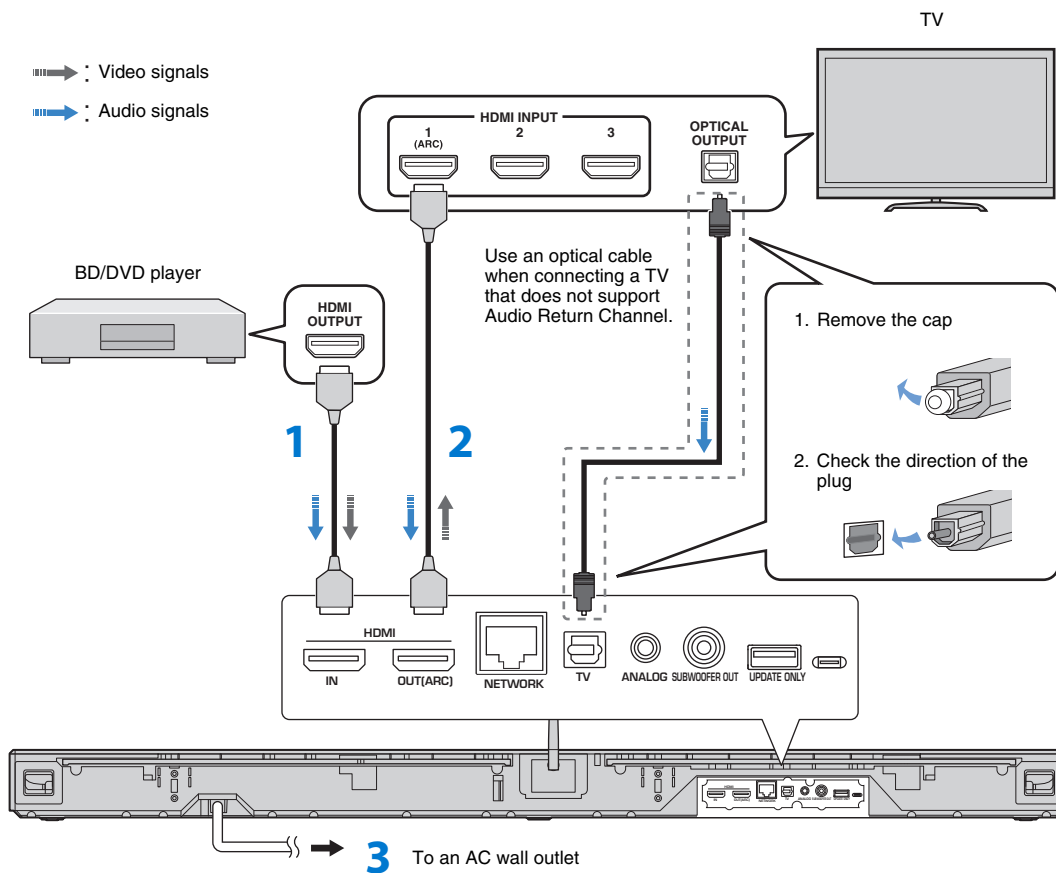

1 HDMI cable (optional)

The digital audio/video signals from the BD/DVD player are input to this unit.

2 HDMI cable (optional)

Digital video from the BD/DVD player is displayed on the TV.



- This unit supports HDCP version 2.2, a copy protection technology. To enjoy playback of 4K video, connect the unit to the HDMI IN jack (one compatible with HDCP 2.2) on an HDCP 2.2-compliant TV.

3 To an AC wall outlet



Audio Return Channel (ARC) supported TV

- Connect an HDMI cable to the audio return channel supported jack (the jack with "ARC" indicated) on TV.
- Enable the HDMI control function of this unit to activate the Audio Return Channel (ARC). See page 51 in the Owner's Manual.

What is Audio Return Channel (ARC)?

- A function transmits digital audio signal output from TV to this unit through an HDMI cable. By this function, an optical cable to connect TV and this unit is not needed.



For a wired network connection, connect one end of the network cable to the NETWORK jack on the rear panel of the unit and the other end to a router. For details, see page 31 in the Owner's Manual.

Turning on the unit

1 Press the key.

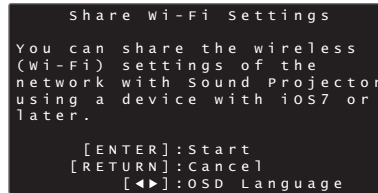
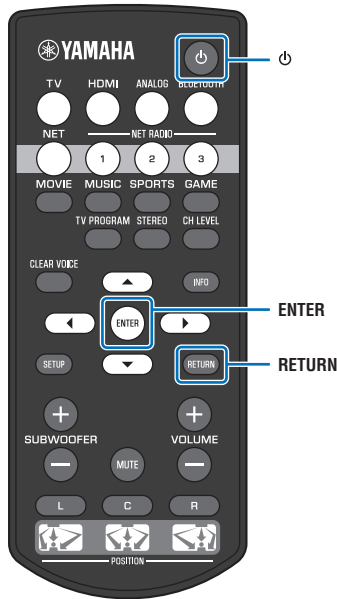
When the unit is turned on for the first time after purchase, the  indicator on the front panel will flash slowly. The screen below will be displayed on the TV when the TV is turned on.



- When the screen is not displayed, use the input button on the TV's remote control to switch input so that video input from this unit is displayed. When this unit is connected to the TV as shown on page 8, select "HDMI 1".
- The language used for menu display (OSD Language) can be selected from the screen shown above. Use the  key to select the language, and follow the on-screen instructions. The OSD language can also be changed from the setup menu at any time. Press and hold the SETUP key until the "OSD Language" menu is displayed on the TV, and use the  key to select the language. Press the SETUP key to exit the setup menu.

While this screen is displayed, an iOS device (such as an iPhone) can be used to easily connect the unit to a wireless network. Follow the procedure "Connecting the unit to a wireless network" on this page.

If you will not use an iOS device to connect to a wireless network, press the RETURN key and proceed to "[3] Surround sound effect for the installation position".



- This screen will not be displayed and the  indicator will not flash if the unit is connected to a router via its NETWORK jack (wired connection).
- See page 31 in the Owner's Manual for wireless network connection methods other than "Share Wi-Fi Settings", or for more information regarding wired and wireless networks.

Connecting the unit to a wireless network

1 Press the ENTER key.

The screen below is displayed.



- You need iOS device with iOS 7.1 or later.
- Before proceeding, confirm that your iOS device is connected to a wireless router (access point).

2 Press the ENTER key.

3 Display the Wi-Fi setup screen on the iOS device and select the unit from "SETUP A NEW AIRPLAY SPEAKER...".

iOS (an example of English version)

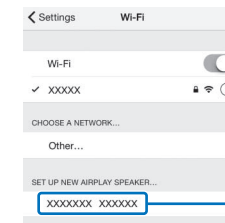

The name of the unit

4 Select the network (access point) of which you want to share the settings with the unit.

iOS (an example of English version)

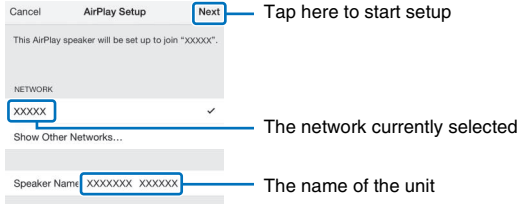

- You can use this function to connect to a wireless network at any time by selecting "Share Wi-Fi Settings (iOS)" from the setup menu. However, be aware that if a different wireless network, or a *Bluetooth* device, has already been configured, doing so will erase any previous settings.

3 Surround sound effect for the installation position

The surround sound is achieved by reflecting the sound beams off walls as shown in the illustration below. For optimum surround effect, turn on the unit and select the POSITION key according to the installation position of the unit.

1 Hold down the POSITION key that corresponds to the installation position of the unit for more than 3 seconds.

The indicators on the front panel flash according to the set position.

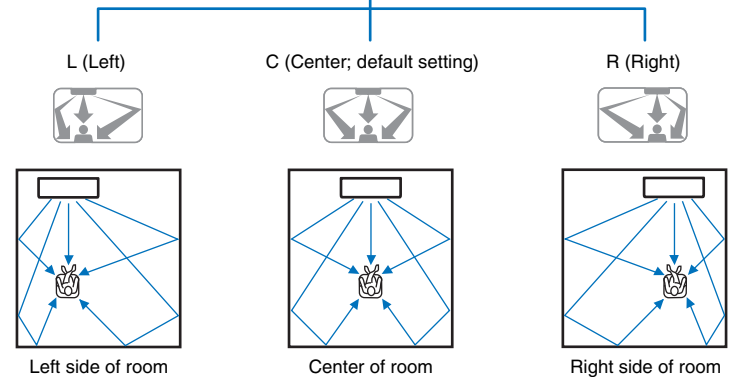
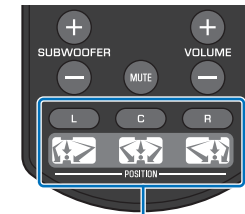
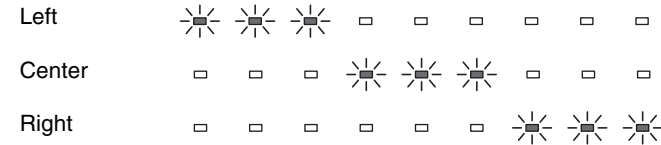

4 Playback

Enjoying TV

- 1 Select the desired TV channel.
- 2 Press the TV key.



- When audio is output from the TV speaker, set TV's audio output to any option other than TV. See the instructions manual of TV for more information.
- **HDMI control function**
You can use the TV remote control to operate this unit if your TV supports the HDMI control function. See page 20 in the Owner's Manual.

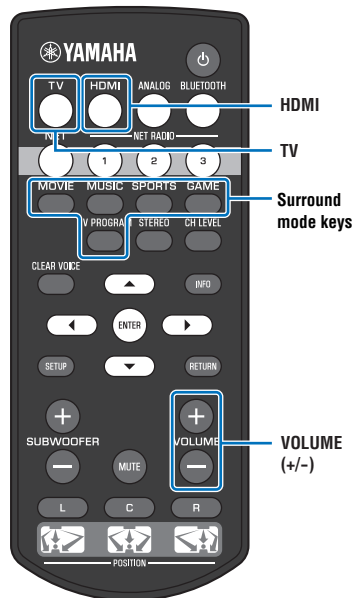

Playing a DVD or BD

The following explains the playback procedure when this unit is connected to the TV and BD/DVD player as shown in "Connecting a TV and BD/DVD player" (p. 8).

- 1 Turn on the TV and BD/DVD player connected to this unit.
- 2 Press the HDMI key to select the BD/DVD player as the input source.

Indicator on the front panel

 Glows

- 3 Use the TV's remote control to switch the TV's input to HDMI 1.
- 4 Play back a DVD or BD on the BD/DVD player.

- 5 Press the VOL (+/-) key to adjust the volume.

When the volume is adjusted, indicators on the front panel indicate volume level.

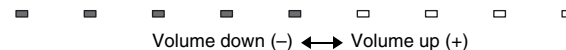
The number of lighted indicators increases when the volume is turned up, and decreases when the volume is turned down.



- 6 Press one of the surround mode keys according to your preferences.

See page 23 in the Owner's Manual for details.



When this unit does not play back, check the following

- The unit and BD/DVD player are connected correctly.
- The audio output settings of the BD/DVD player is set to digital sound output (bitstream).
- The TV's input is switched to this unit.

The unit is equipped with a number of other functions not described in this booklet. See the Owner's Manual for details.

Main features

- The ability to play audio from a *Bluetooth* device
- The ability to play an audio source over a network
- Dedicated MusicCast CONTROLLER and HOME THEATER CONTROLLER (WLAN) apps

PRECAUCIÓN: LEA LAS INDICACIONES SIGUIENTES ANTES DE UTILIZAR ESTE APARATO.

- 1 Para asegurar el mejor rendimiento de este aparato, lea atentamente este manual. Y luego guárdelo en un lugar seguro para poder consultarlo en el futuro en caso de ser necesario.
- 2 Instale este sistema de sonido en un lugar bien ventilado, fresco, seco y limpio, y alejado de la luz solar directa, fuentes de calor, vibración, polvo, humedad y/o frío. Para garantizar una ventilación correcta deberán existir las siguientes distancias mínimas.
Arriba: 10 cm, Atrás: 10 cm, A los lados: 10 cm
- 3 Coloque este aparato lejos de otros aparatos eléctricos, motores o transformadores, para evitar así los ruidos de zumbido.
- 4 No exponga este aparato a cambios bruscos de temperaturas, del frío al calor, ni lo coloque en lugares muy húmedos (una habitación con deshumidificador, por ejemplo), para impedir así que se forme condensación en su interior, lo que podría causar una descarga eléctrica, un incendio, daños en el aparato y/o lesiones a las personas.
- 5 Evite instalar este aparato en un lugar donde puedan caerle encima objetos extraños y/o donde quede expuesto al goteo o a la salpicadura de líquidos. Encima de este aparato no ponga:
 - Otros componentes, porque pueden causar daños y/o decoloración en la superficie de este aparato.
 - Objetos con fuego (velas, por ejemplo), porque pueden causar un incendio, daños en el aparato y/o lesiones a las personas.
 - Recipientes con líquidos, porque pueden caerse y derramar el líquido, causando descargas eléctricas al usuario y/o dañando el aparato.
- 6 No tape este aparato con un periódico, mantel, cortina, etc. para no impedir el escape del calor. Si aumenta la temperatura en el interior del aparato, esto puede causar un incendio, daños en el aparato y/o lesiones a las personas.
- 7 No enchufe este aparato a una toma de corriente hasta después de haber terminado todas las conexiones.
- 8 No ponga el aparato al revés. Podría recalentarse y posiblemente causar daños.
- 9 No utilice una fuerza excesiva con los conmutadores, los controles y/o los cables.
- 10 Cuando desconecte el cable de alimentación de la toma de corriente, sujete la clavija y tire de ella; no tire del propio cable.
- 11 No limpie este aparato con disolventes químicos porque podría estropear el acabado. Utilice un paño limpio y seco para limpiar el aparato.
- 12 Utilice solamente la tensión especificada en este aparato. Utilizar el aparato con una tensión superior a la especificada resulta peligroso y puede producir un incendio, daños en el aparato y/o lesiones a las personas. Yamaha no se hará responsable de ningún daño debido al uso de este aparato con una tensión diferente de la especificada.
- 13 Para impedir daños debidos a relámpagos, desconecte el cable de alimentación y antenas externas de la toma de corriente durante una tormenta eléctrica.
- 14 No intente modificar ni arreglar este aparato. Póngase en contacto con el personal de servicio Yamaha cualificado cuando necesite realizar alguna reparación. La caja no deberá abrirse nunca por ninguna razón.
- 15 Cuando no piense utilizar este aparato durante mucho tiempo (cuando se ausente de casa por vacaciones, por ejemplo) desconecte el cable de alimentación de la toma de corriente.
- 16 Lea la sección “Resolución de problemas” sobre errores de funcionamiento habituales en el Manual de instrucciones del CD-ROM antes de dar por concluido que este aparato está averiado.
- 17 Antes de trasladar este aparato, pulse Φ para ponerlo en el modo de espera, y luego desconecte el cable de alimentación de CA de la toma de corriente.
- 18 La condensación se formará cuando cambie de repente la temperatura ambiental. Desconecte en este caso el cable de alimentación de la toma de corriente y no utilice el aparato.
- 19 El aparato se calentará cuando la utilice durante mucho tiempo. Desconecte en este caso la alimentación y luego no utilice el aparato para permitir que se enfríe.
- 20 Instale este aparato cerca de la toma de CA y donde se pueda alcanzar fácilmente la clavija de alimentación.
- 21 Las baterías no deberán exponerse a un calor excesivo como, por ejemplo, el que producen los rayos del sol, el fuego y similares. Cuando deseche las baterías, por favor cumpla las regulaciones de su región.
- 22 La presión acústica excesiva de los auriculares puede causar pérdida auditiva.
- 23 Mantenga el producto lejos del alcance de los niños, para evitar la ingestión accidental de piezas pequeñas.

Este aparato no se desconecta de la fuente de alimentación de CA si está conectada a una toma de corriente, aunque la propia aparato esté apagada con Φ . A este estado se le llama modo de espera. En este estado, este aparato ha sido diseñada para que consuma un cantidad de corriente muy pequeña.

ADVERTENCIA

PARA REDUCIR EL RIESGO DE INCENDIO O DESCARGA ELÉCTRICA, NO EXPONGA ESTE APARATO A LA LLUVIA NI A LA HUMEDAD.

No utilice esta unidad a menos de 22 cm de personas que tengan implantado un marcapasos o un desfibrilador.

Las ondas de radio pueden afectar a los dispositivos médicos electrónicos.
No utilice esta unidad cerca de dispositivos médicos o en el interior de instalaciones médicas.

La placa de nombre para YSP-1600 se encuentra en la parte inferior de la unidad.

■ Observaciones sobre los mandos a distancia y las pilas

- No derrame agua u otros líquidos en el mando a distancia.
- No deje que el mando a distancia se caiga.
- No deje ni guarde el mando a distancia en uno de los siguientes lugares:
 - lugares con alta humedad, por ejemplo, cerca de un baño
 - lugares con temperaturas elevadas, por ejemplo, cerca de una calefacción o estufa
 - lugares con temperaturas muy bajas
 - lugares polvorientos
- Inserte la batería respetando las marcas de polaridad (+ y -).
- Si las pilas se agotan, el alcance operativo eficaz del mando a distancia se reduce considerablemente. Si esto sucediese, cambie las pilas por dos nuevas tan pronto como sea posible.
- Para impedir explosiones o pérdidas de ácido, retire inmediatamente las pilas del mando a distancia cuando se hayan gastado.
- Si encuentra pilas con fugas, deséchelas inmediatamente, procurando no tocar el material que sale de las pilas. Si el material que sale de las pilas entra en contacto con su piel o entra en sus ojos o boca, lávese inmediatamente y acuda a un médico. Limpie a fondo el compartimiento de las pilas antes de instalar otras nuevas.
- No utilice conjuntamente pilas viejas y pilas nuevas. Esto puede acortar la vida de las pilas nuevas o hacer que las pilas viejas tengan fugas.
- No utilice conjuntamente pilas de diferentes tipos (por ejemplo, alcalinas y de manganeso). Se podría provocar explosiones si se emplean pilas erróneas. La especificación de las pilas puede ser diferente aunque parezca la misma.
- Limpie el compartimiento de las pilas antes de introducir las nuevas.
- Mantenga las pilas fuera del alcance de los niños. En caso de tragar accidentalmente una pila, póngase inmediatamente en contacto con un médico.
- Si no tiene previsto utilizar el mando a distancia durante periodos de tiempo prolongados, saque las pilas del mando a distancia.
- No cargue ni desmonte las pilas que se suministran.

Para ver el Manual de instrucciones, haga clic en “Español” en la pantalla que aparece automáticamente después de insertar el CD-ROM en el PC, o bien haga clic en el nombre del modelo si aparece la pantalla de selección de modelos, y luego haga clic en “Español” en la pantalla siguiente. A continuación, siga las instrucciones en pantalla.

Si la pantalla no aparece automáticamente, abra el archivo “index.html” que encontrará en el CD-ROM.



El Manual del Propietario que se incluye en el CD-ROM se puede descargar desde el siguiente sitio Web:

URL : <http://download.yamaha.com/>

Notas sobre esta Guía de referencia rápida

La Guía de referencia rápida ofrece instrucciones para la conexión de un televisor y un reproductor de BD/DVD a la unidad, la aplicación de ajustes y la reproducción de contenido. Consulte más información sobre el funcionamiento en el Manual de Instrucciones del CD-ROM que se proporciona.

Lea las instrucciones de seguridad explicadas en este folleto antes de utilizar la unidad. Consulte las instrucciones sobre el funcionamiento y configuración de los dispositivos externos en el manual del usuario que se suministra con cada dispositivo.

-  indica explicaciones complementarias para mejorar el uso.
-  indica precauciones de uso del producto y sus limitaciones.

Accesorios suministrados

Antes de realizar las conexiones, asegúrese de que no falta nada de lo siguiente.

Mando a distancia



Pilas
(AAA, R03, UM-4; x2)

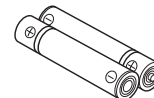

Cable óptico
(1,5 m)



Accesorios para montar la unidad en una pared

Plantilla



Soportes (x2)

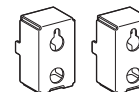

Tornillos (M4 x 12 mm; x4)



Manual de Instrucciones
CD-ROM

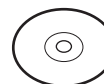

Guía de referencia rápida
(este folleto)



Guía de instalación de
MusicCast



Dispositivos y cables necesarios para la conexión

- TV
- Reproductor de BD/DVD
- Cables HDMI (x2)

Preparación del mando a distancia

Antes de introducir las pilas o de usar el mando a distancia, no se olvide de leer las precauciones sobre el mando a distancia y las pilas que aparecen en este folleto.

■ Instalación de las pilas

Retire el adhesivo protector antes del uso.

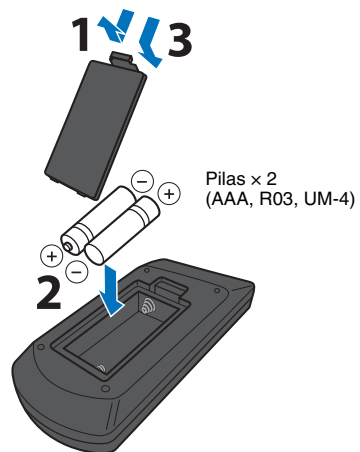
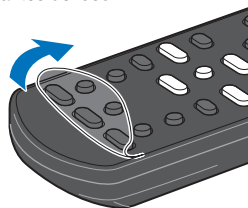

■ Alcance operativo

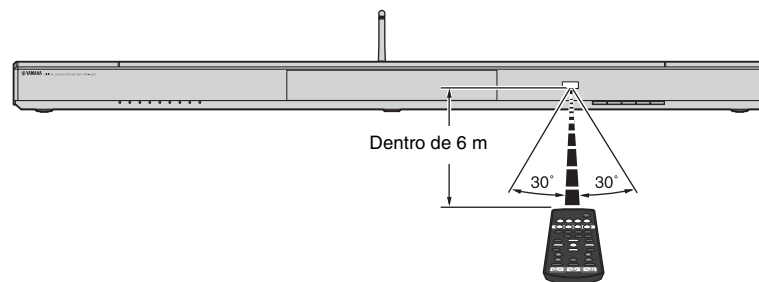

1 Instalación

Coloque la unidad sobre una superficie plana. Por ejemplo, al instalar esta unidad en una estantería con un espacio limitado en su parte posterior, puede resultar más fácil para conectar dispositivos externos por primera vez a esta unidad. Consulte la página 8 para obtener información sobre cómo conectar los dispositivos externos.

Notas

- Asegúrese de instalar esta unidad sobre un soporte grande y estable, donde no se caiga debido a vibraciones, por ejemplo en caso de terremoto, y en donde no puedan alcanzarla los niños.
- Los altavoces de la unidad no están protegidos magnéticamente. No instale unidades de disco duro o dispositivos parecidos cerca de la unidad.
- No apile la unidad directamente en la parte superior de otros dispositivos de reproducción, o al revés. El calor y las vibraciones pueden originar daños o un mal funcionamiento.

Lugar recomendado para la instalación

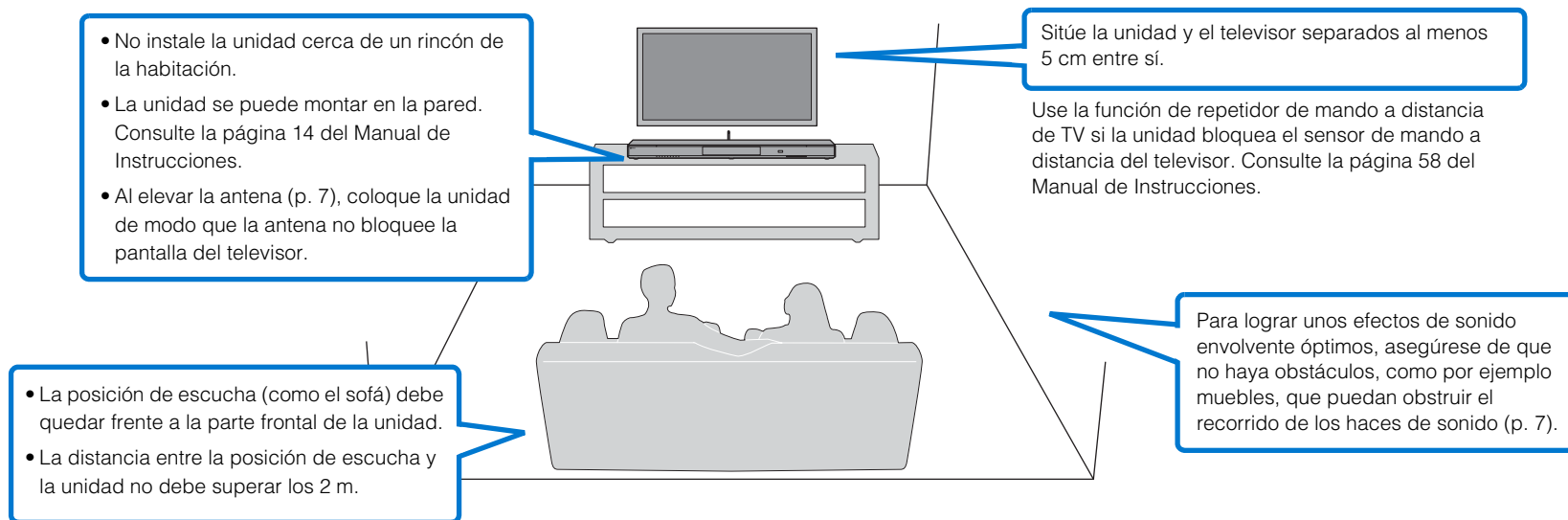

□ Posición de instalación de la unidad y efectos de sonido envolvente

La unidad logra un sonido envolvente reflejando los haces de sonido en las paredes.

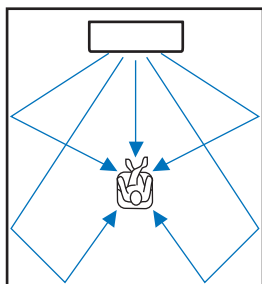

En el siguiente entorno puede no lograrse un efecto de sonido envolvente adecuado.

- Los haces de sonido se ven bloqueados por obstáculos como por ejemplo muebles.
- Las dimensiones de la habitación no se encuentran dentro de los límites siguientes:

Anchura: de 3 a 7 metros

Profundidad: de 3 a 7 metros

Altura: de 2 a 3,5 metros

- La posición de escucha está demasiado cerca de la unidad.
- La unidad está instalada demasiado cerca de la pared izquierda o derecha.
- La unidad está instalada en una esquina de la habitación.
- No hay pared en el camino del haz de sonido para reflejarlo.



- Para lograr un efecto de sonido envolvente óptimo es necesario seleccionar un modo de posición adecuado a la posición de instalación de la unidad. Para obtener más información, consulte "Efecto de sonido envolvente para la posición de instalación" (p. 10).

Elevación de la antena

Eleve la antena del panel trasero de la unidad al conectar un enrutador inalámbrico (punto de acceso) para usar una red.

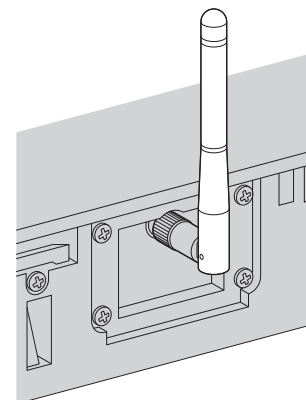

Sujete la base de la antena mientras la eleva hasta la posición vertical.



- No emplee demasiada fuerza en la antena, ya que podría dañarla.
- Compruebe en qué dirección se mueve la antena y dóblela en la dirección adecuada.
- No retire la antena.



- Para obtener más información sobre la conexión inalámbrica, consulte la página 32 del Manual de Instrucciones.

2 Conexiones

Conexión de un televisor y un reproductor de BD/DVD

Para conectar los cables, realice el procedimiento siguiente: Consulte la página 16 del Manual de Instrucciones al conectar otros dispositivos de reproducción tales como una consola de videojuegos.

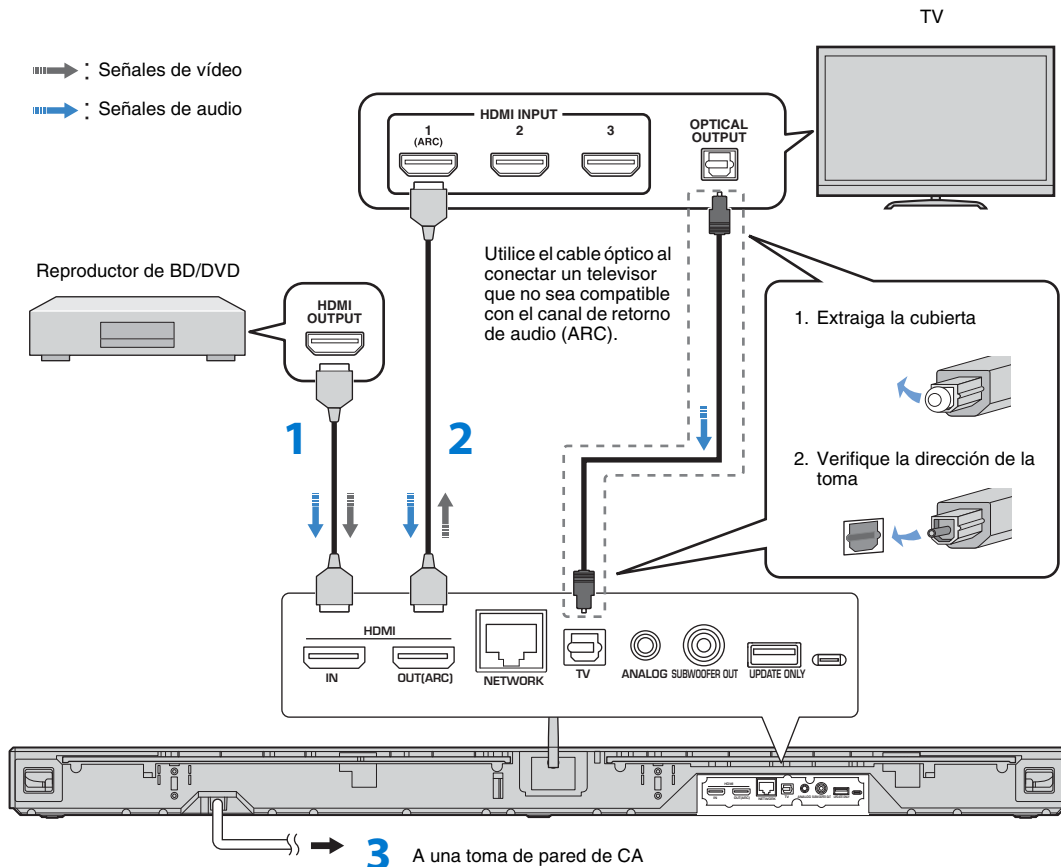

1 Cable HDMI (opcional)

Las señales de audio/vídeo del reproductor de BD/DVD se introducen en esta unidad.

2 Cable HDMI (opcional)

El vídeo digital del reproductor de BD/DVD se muestra en el televisor.



- Esta unidad admite HDCP versión 2.2, una tecnología de protección contra copias. Para reproducir vídeo 4K, conecte la unidad a la toma HDMI IN (compatible con HDCP 2.2) en un televisor que admita HDCP 2.2.

3 A una toma de pared de CA



TV compatible con la función ARC (Canal de retorno de audio)

- Conecte un cable HDMI a la toma compatible con canal de retorno de audio (toma indicada con ARC) en el TV.
- Active la función de control HDMI de esta unidad para activar el canal de retorno de audio (ARC). Consulte la página 51 del Manual de Instrucciones.

¿Qué es el canal de retorno de audio (ARC)?

- Una función transmite la señal de salida de audio digital del TV a esta unidad mediante un cable HDMI. Con esta función, no es necesario disponer de cable óptico para conectar el TV.



Para usar una conexión de red alámbrica, conecte un extremo del cable de red a la toma NETWORK del panel trasero de la unidad y el otro extremo a un enrutador. Para obtener más información, consulte la página 31 del Manual de Instrucciones.

Encender la unidad

1 Pulse el botón .

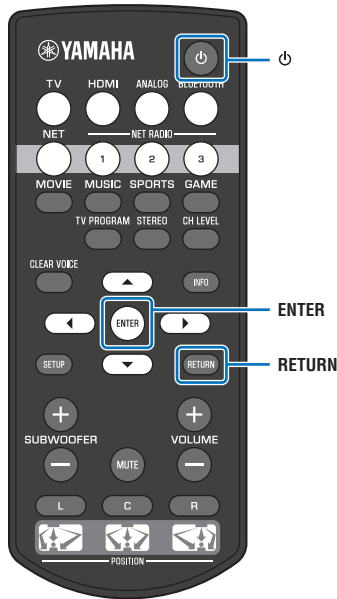
Cuando la unidad se enciende por primera vez tras su adquisición, el indicador  del panel frontal parpadea lentamente. Al encender el televisor se muestra la pantalla de abajo.



- Si no se muestra la pantalla, utilice el botón de entrada del mando a distancia del televisor para cambiar la entrada de modo que se muestre la entrada de vídeo de la unidad. Cuando esta unidad y el televisor estén conectados como se muestra en la página 8, seleccione "HDMI 1".
- El idioma de los menús (Idioma de OSD) puede seleccionarse en la pantalla de arriba. Use el botón  para seleccionar el idioma y siga las instrucciones en pantalla. El idioma de OSD también puede cambiarse desde el menú de configuración en cualquier momento. Mantenga pulsado el botón SETUP hasta que en el televisor aparezca el menú "OSD Language", y utilice el botón  para seleccionar el idioma. Pulse el botón SETUP para salir del menú de configuración.

Cuando se muestra esta pantalla, se puede usar un dispositivo iOS (como un iPhone) para conectar de forma sencilla la unidad a una red inalámbrica. Siga el procedimiento "Conexión de la unidad a una red inalámbrica" descrito en esta página.

Si no va a utilizar un dispositivo iOS para conectarse a una red inalámbrica, pulse el botón RETURN y vaya a "[3] Efecto de sonido envolvente para la posición de instalación".



- Esta pantalla no aparecerá y el indicador  no parpadeará si la unidad se conecta a un enrutador mediante la toma NETWORK (conexión alámbrica).
- Consulte la página 31 in del Manual de Instrucciones para ver métodos de conexión de red inalámbrica distintos de "Compartir conf. Wi-Fi", o para obtener más información sobre redes alámbricas e inalámbricas.

Conexión de la unidad a una red inalámbrica

1 Pulse el botón ENTER.

Se muestra la pantalla de abajo.

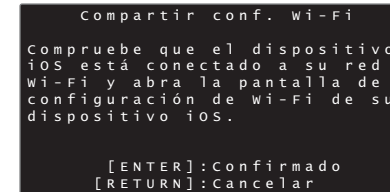

- Se requiere un dispositivo iOS con iOS 7.1 o posterior.
- Antes de continuar, compruebe que su dispositivo iOS esté conectado a un enrutador inalámbrico (punto de acceso).

2 Pulse el botón ENTER.

3 Visualice la pantalla de configuración de Wi-Fi en el dispositivo iOS y seleccione la unidad de "SETUP A NEW AIRPLAY SPEAKER...".

iOS (ejemplo de la versión en inglés)

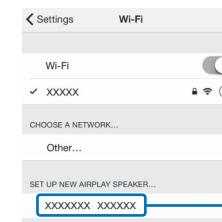

Nombre de la unidad

4 Seleccione la red (punto de acceso) de la que desea compartir la configuración con la unidad.

iOS (ejemplo de la versión en inglés)

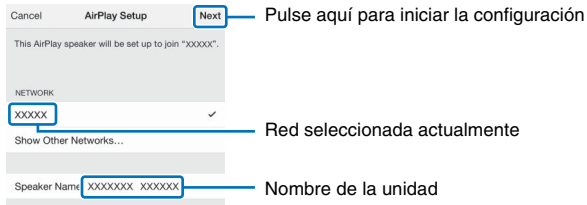

- Puede usar esta función para conectarse a una red inalámbrica en cualquier momento seleccionando "Compartir conf. Wi-Fi (iOS)" en el menú de configuración. Sin embargo, tenga en cuenta que, en el caso de que ya exista otra red inalámbrica u otro dispositivo *Bluetooth* configurados, se borrará la configuración anterior.

3 Efecto de sonido envolvente para la posición de instalación

El sonido envolvente se logra reflejando los haces de sonido en las paredes tal y como se muestra en la ilustración de abajo. Para lograr un efecto de sonido envolvente óptimo, encienda la unidad y seleccione el botón POSITION que corresponda a la posición de instalación de la unidad.

1 Mantenga pulsado el botón POSITION que corresponda a la posición de instalación de la unidad durante más de 3 segundos.

Los indicadores del panel frontal parpadearán según la posición ajustada.

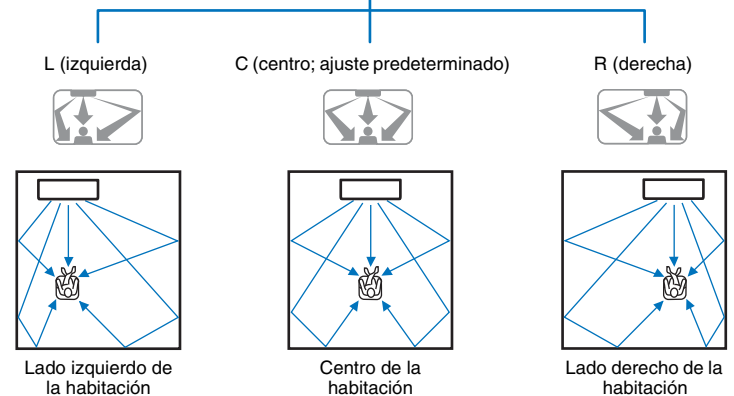
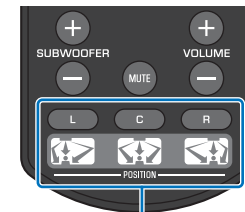
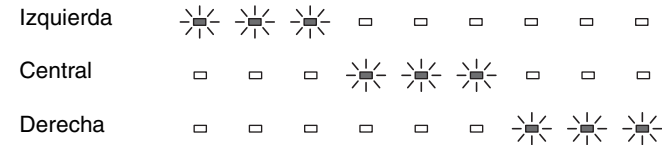

4 Reproducción

Disfrutar del televisor

- 1 Seleccione el canal de televisión deseado.
- 2 Pulse el botón TV.



- Cuando se transmite audio desde el altavoz del televisor, ajuste la salida de audio del televisor en cualquier opción excepto el televisor. Consulte el manual de instrucciones del televisor para obtener más información.
- **Función de control HDMI**
Puede utilizar el mando a distancia del televisor para operar esta unidad si el televisor es compatible con la función de control HDMI. Consulte la página 20 del Manual de Instrucciones.

Reproducción de un DVD o BD

A continuación se explica el procedimiento de reproducción cuando esta unidad, el televisor y el reproductor de BD/DVD están conectados como se indica en "Conexión de un televisor y un reproductor de BD/DVD" (p. 8).

- 1 Encienda el televisor y el reproductor de BD/DVD conectados a esta unidad.
- 2 Pulse el botón HDMI para seleccionar el reproductor de BD/DVD como fuente de entrada.

Indicador del panel frontal

HDMI



Se ilumina

- 3 Use el mando a distancia del TV para cambiar la entrada del televisor a HDMI 1.
- 4 Reproduzca un DVD o BD en el reproductor de BD/DVD.

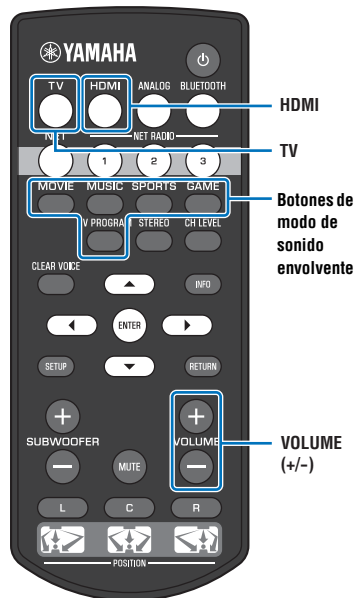

- 5 Pulse el botón VOL (+/-) para ajustar el volumen.

Al ajustar el volumen, los indicadores del panel frontal indican el nivel de volumen.

El número de indicadores iluminados aumenta al subir el volumen y disminuye al bajarlo.

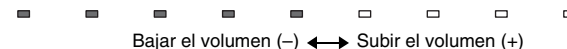

- 6 Pulse el botón del modo de sonido envolvente que prefiera.

Consulte la página 23 del Manual de Instrucciones para obtener más información.



Si no se reproduce nada en esta unidad, compruebe lo siguiente

- La unidad y el reproductor de BD/DVD están conectados correctamente.
- Los ajustes de salida de audio del reproductor de BD/DVD están establecidos en salida de sonido digital (bitstream).
- La entrada del televisor está establecida en esta unidad.

La unidad está equipada con otras funciones no descritas en este folleto. Consulte más información en la Manual de Instrucciones.

Características principales

- Capacidad de reproducir audio de un dispositivo *Bluetooth*
- Capacidad de reproducir una fuente de audio a través de una red
- Aplicaciones MusicCast CONTROLLER y HOME THEATER CONTROLLER (WLAN) dedicadas

注意：在操作本机之前请阅读此部分。

- 1 要确保最好的性能，请仔细阅读此手册。请将它保存在安全的地方以备将来参考。
- 2 请将本声音系统安装在通风良好，凉爽并且干燥，干净的地方 - 应远离直射阳光，热源，振动，灰尘，潮湿和 / 或寒冷的地方。为了通风良好，请在最少留出以下距离的间隙。
顶部：10 cm，背面：10 cm，侧面：10 cm
- 3 请将本机远离其它电子设备、马达或变压器以避免嗡嗡声。
- 4 请勿使本机经受于从冷到热的突然温度改变，勿将本机放置于高湿度的环境中（例如有加湿器的房间）以防止本机内部发生结露，否则可能导致触电、火灾，损坏本机，和 / 或人体伤害。
- 5 请避免在外部物体可能落入本机的地方或本机可能遭遇液体滴落或飞溅的地方安装本机。在本机的顶部，请勿放置：
 - 其它组件机，因为它们可能对本机表面造成损坏和 / 或导致变色。
 - 燃烧物体（例如蜡烛），因为它们可能导致火灾，对本机造成损坏和 / 或造成人体伤害。
 - 内部装有液体的容器，因为它们可能会摔落并且液体可能引起用户触电损坏本机。
- 6 为了不断热量散发，请勿使用报纸、桌布、窗帘等遮盖本机。如果本机内的温度升高，可能会引起火灾，损坏本机和 / 或导致人体伤害。
- 7 在所有的连接完成之前请勿将本机插头插入墙上插座。
- 8 请勿上下倒置操作本机。它可能过热，并极有可能导致损坏。
- 9 请勿在开关、旋钮和 / 或导线上用力。
- 10 当将电源线从墙上插座断开时，请抓住插头；请勿拖拉导线。
- 11 请勿使用化学溶剂清洁本机；这可能损坏机壳涂层。请使用洁净的干布。
- 12 只能使用本机规定的电压。在本机上使用比规定值高的电压是危险的并可能导致火灾，损坏本机和 / 或造成人体伤害。Yamaha 将不对由于在本机上使用非规定电压而造成的任何损害负责。
- 13 为了避免雷击造成损坏，在雷电期间，将电源导线从墙壁上的电源插座拔下，也将天线从本机上拔下。
- 14 请勿尝试修改或修理本机。当需要任何维修时请联系专业 Yamaha 维修人员。不能以任何理由打开机壳。
- 15 当准备长时间（例如休假）不使用本机时，请将交流电源线从墙上插座断开。
- 16 推断本机故障前，务必参见 CD-ROM 用户手册中的“故障排除”章节，获取有关常见操作错误详情。
- 17 在搬动本机之前，请按  以将本机设置为待机模式，并将交流电源插头从墙上插座断开。

- 18 如果环境温度剧烈变化，就可能形成结露。从插座上拔下电源插头，将本机搁置一旁。
- 19 长时间使用本机后，本机可能变热。将电源关闭，将本机搁置冷却。
- 20 将本机靠近交流电源插座安装以便交流电源的接插。
- 21 电池不能置于高热环境，比如火或直射日光等。当您废弃电池时，请遵守当地的法律。
- 22 来自耳塞式耳机和双耳式耳机的额外声压也许会损害听力。
- 23 请将本产品放置在儿童无法触及的地方，以免儿童误食小零件。
- 24 请勿将手或异物放入低音炮上的端口内。
- 25 当移动低音炮时，请勿手持端口，以避免人身伤害和 / 或对本机造成损害。
- 26 请勿将易碎物品靠近低音炮端口处。如果由于气压而导致物体坠落，可能造成人身伤害和 / 或对低音炮和该物品的损害。

只要本机连接在墙壁的交流电源插座上，即使按下  按钮后本机自身被关闭，本机也没有从交流电源断开。这种状态被称为待机模式。在此状态下，本机消耗很小一部分电力。

警告

要减少火灾或触电的危险，请勿将本机暴露于雨中或湿气中。

不能在装有心脏起搏器或去纤颤器的人员附近 22 cm 以内使用本机。

无线电波可能影响到电子医学设备。请不要在医学设备附近或在医疗机构内使用本机。



YSP-1600 的铭牌位于本机的底部位置。

要查看使用说明书，请单击当 CD-ROM 插入 PC 时自动显示的屏幕中的“中文”，或在显示型号选择屏幕的情况下单击相应型号，然后单击下一屏幕中的“中文”。之后，请遵照屏幕说明进行操作。
如果未自动显示相应屏幕，请打开 CD-ROM 中的“index.html”文件。

关于本快速参考指南

本快速参考指南中提供了有关将电视和 BD/DVD 播放机连接至本机、应用设置和播放其中内容的说明。有关具体操作的详细信息，请参阅随附的 CD-ROM 中的使用说明书。

使用本机前请阅读本册子中介绍的安全指示。有关外部装置的操作或设置信息，请参阅各装置随附的“使用说明书”。

-  这表示为方便使用而提供的补充说明。
-  表示与本机的使用及其功能限制有关的注意事项。

随附的附件

连接前，请确保您收到了下列所有的物品。

遥控器



电池
(AAA, R03, UM-4; x2)

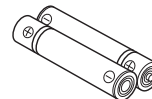

光纤缆线
(1.5 m)



将本机安装在墙上的附件

模板



支架 (x2)

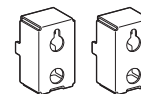

螺钉 (M4 x 12mm; x4)



使用说明书 CD-ROM

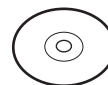

快速参考指南 (本册子)



MusicCast 设定指南



连接所需的装置和线缆

- 电视
- BD/DVD 播放机
- HDMI 电缆 (x2)

准备遥控器

在安装电池或使用遥控器之前，请确保已仔细阅读本小册子中的电池和遥控器的注意事项。

■ 安装电池

使用前，请取下保护层。

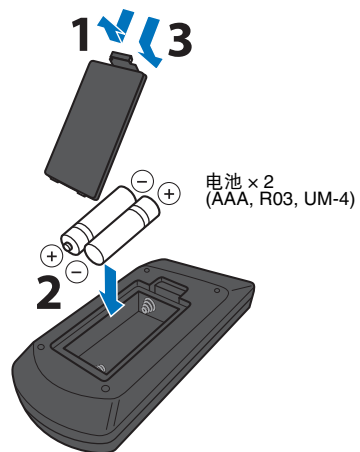
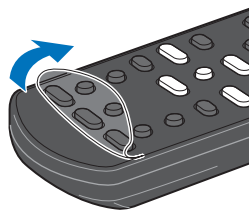

■ 操作范围

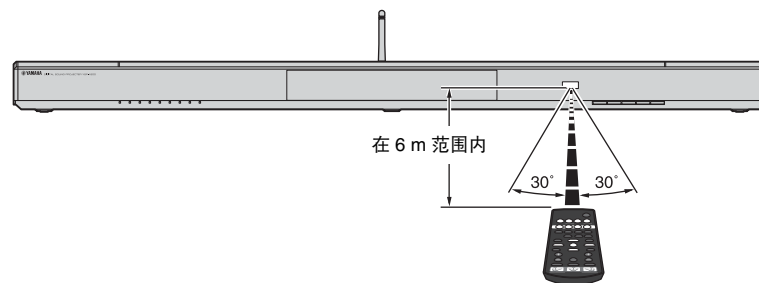

1 安装

将本机放置在平坦的表面。当将本机安装在后部空间有限的支架上时，例如，首先将外部设备与本机连接可能会较为方便。有关外部设备连接的信息，请参见第 8 页。

注意

- 请确保将本机安装在较大的稳定支架上，使得在振动时（如地震时）物体不会落下，并且在儿童能触及的范围之外。
- 本机音箱为非磁屏蔽型。请勿在本机附近安装硬盘驱动器或类似设备。
- 不得将本机直接堆放在其他播放设备顶部，反之亦然。高温和振动可能会造成损坏或故障。

建议的安装位置

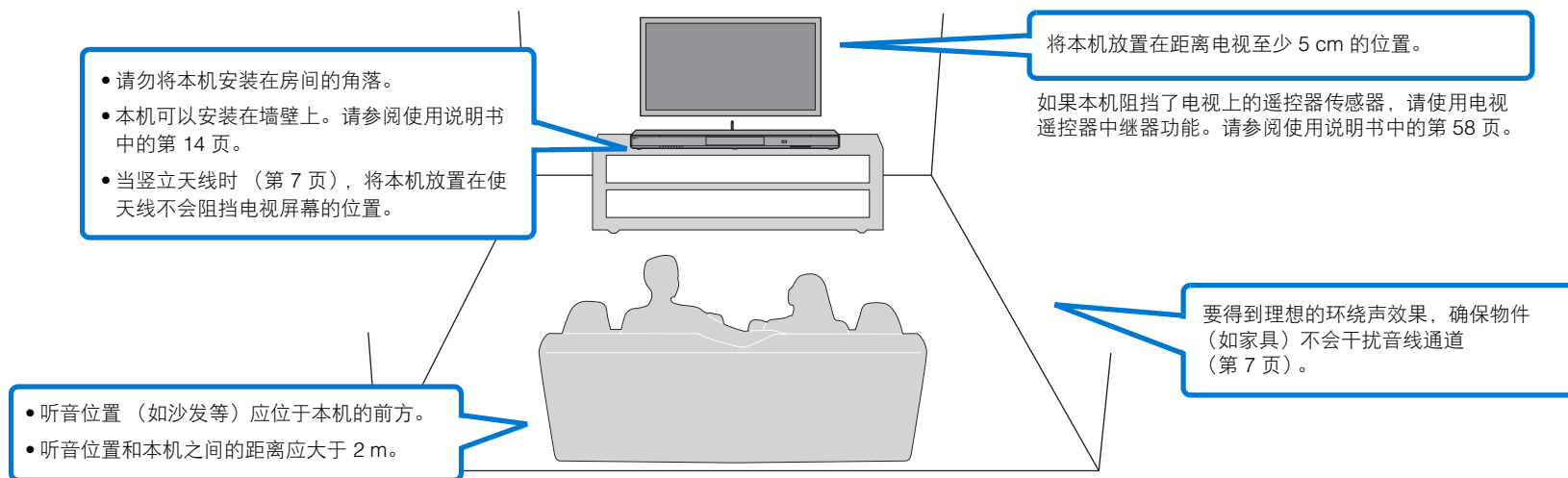

设备安装位置和环绕声效果

本机可通过将音线反射到墙壁上而达到环绕声效果。

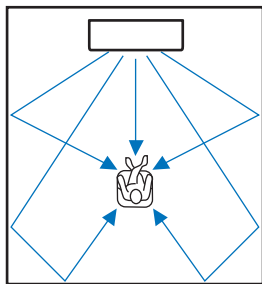

在以下环境下可能无法达到较好的环绕声效果。

- 音线被例如家具等物体挡住。
- 房间大小不在以下尺寸范围内；
宽：3 m 到 7 m
深：3 m 到 7 m
高：2 m 到 3.5 m
- 听音位置离本机过近。
- 本机安装的位置离左墙或右墙过近。
- 本机安装在房间角落。
- 在音线的路径上无可以反射的墙壁。



- 需要根据本机的安装位置设置位置才可以达到理想的环绕声效果。有关详细信息，请参阅“③ 为安装位置设置环绕声效果”（第 10 页）。

竖立天线

连接无线路由器（接入点）以使用网络时请竖立起本机后面板上的天线。

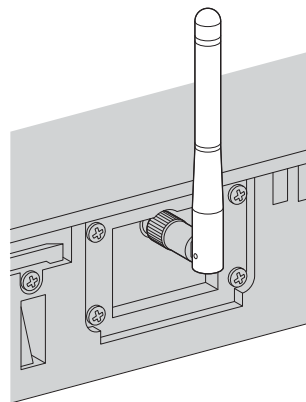

当将天线竖立时请握住天线底部。



- 请勿在天线上施加过大的力。否则可能对其造成损坏。
- 一定要检查天线移动的方向以及其在适当位置的角度。
- 请勿将天线拆下。



- 有关无线连接的详细信息，请参阅使用说明书中的第 32 页。

2 连接

连接电视和 BD/DVD 播放机

在进行缆线连接时，请遵循以下步骤。连接例如游戏机等其他播放设备时，请参阅使用说明书中的第 16 页。

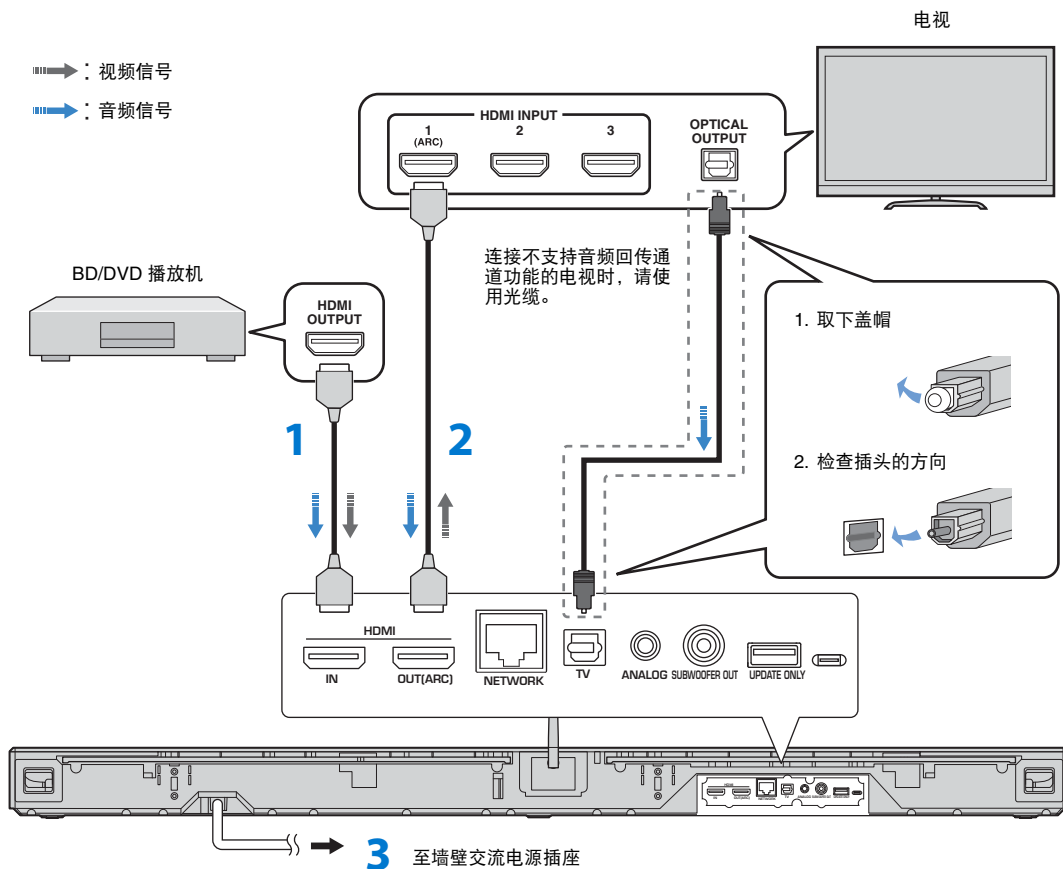

1 HDMI 缆线（选配）

BD/DVD 播放机的数码音频 / 视频信号输入到本机。

2 HDMI 缆线（选配）

在电视上播放 BD/DVD 播放机的数码视频。



- 本机支持 HDCP 版本 2.2（保护技术副本）。若要享受 4K 视频播放，请将本机连接至兼容 HDCP 2.2 电视上的 HDMI IN 插孔（兼容 HDCP 2.2）。

3 至墙壁交流电源插座



支持音频回传通道功能（ARC）的电视

- 将 HDMI 缆线连接到电视上支持音频回传通道功能的插孔（带有“ARC”指示的插孔）。
- 启用本机的 HDMI 控制功能，以激活音频回传通道功能（ARC）。请参阅使用说明书中的第 51 页。

什么是音频回传通道功能（ARC）？

- 是一种用于通过 HDMI 缆线将从电视输出的数码音频信号传输到本机的功能。有了此功能，就不再需要连接电视和本机的光纤缆线。





关于有线网络连接，请将网络电缆的一端连接至本机后面板上的 NETWORK 插孔，另一端连接至路由器。有关详细信息，请参阅使用说明书中的第 31 页。

打开本机

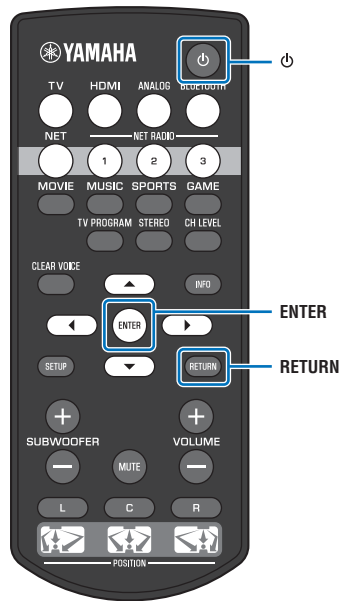
1 按 键。

在购买后首次开启本机时，前面板上的  指示灯会缓慢闪烁。当电视打开时，会在电视上显示以下屏幕。



- 如果不显示此屏幕，则使用电视的遥控器上的输入按钮切换输入，以显示本机的视频输入。当本机如第 8 页所述连接至电视时，请选择“HDMI 1”。
- 可以在以上屏幕中选择菜单显示（OSD Language）中使用的语言。使用   键选择语言，并按照屏幕上的指示操作。可以随时通过设定菜单更改菜单语言。按住 SETUP 键直至电视上显示“OSD Language”菜单，并使用  /  键选择语言。按 SETUP 键退出设定菜单。

显示此屏幕时，iOS 设备（例如 iPhone）可以用来轻松连接本机至无线网络。按照本页上的流程“将设备连接至无线网络”执行操作。如果不使用 iOS 设备连接至无线网络，则请按 RETURN 键并执行至“ 为安装位置设置环绕声效果”。



- 如果本机已经通过 NETWORK 插孔（有线连接）连接至路由器，则此屏幕不会显示且  指示灯不会闪烁。
- 有关“Share Wi-Fi Settings”以外的无线连接方式或更多有关有线和无线网络的信息，请参阅使用说明书中的第 31 页。

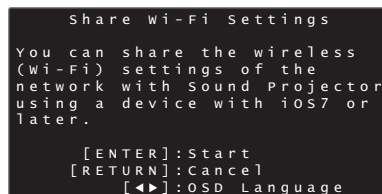

将设备连接至无线网络

1 按 ENTER 键。

会显示以下屏幕。

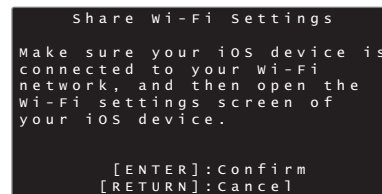

- 需要 iOS 7.1 或以上的 iOS 设备。
- 在操作前，请确认 iOS 设备已经连接至无线路由器（接入点）。

2 按 ENTER 键。

3 iOS 设备上显示 Wi-Fi 设置屏幕并从“SETUP A NEW AIRPLAY SPEAKER...”中选择本机。

iOS（英文版本示例）

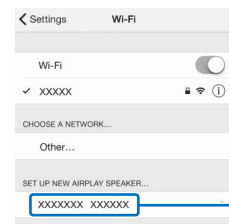

本机的名称

4 选择希望与本机分享设定的网络（接入点）。

iOS（英文版本示例）



- 可以使用此功能，通过从设定菜单中选择“Share Wi-Fi Settings (iOS)”随时连接至无线网络。但是请注意，如果已经配置了不同的无线网络或 Bluetooth 设备，如此操作可能会将之前的设置删除。

3 为安装位置设置环绕声效果

如下图所示，通过将音线反射到墙壁上可以达到环绕声。为了获得理想的环绕声效果，请打开本机并根据本机安装位置选择 POSITION 键。

1 按住与本机安装位置相对应的 POSITION 键超过 3 秒钟。

前面板上的指示灯会根据设置位置闪烁。

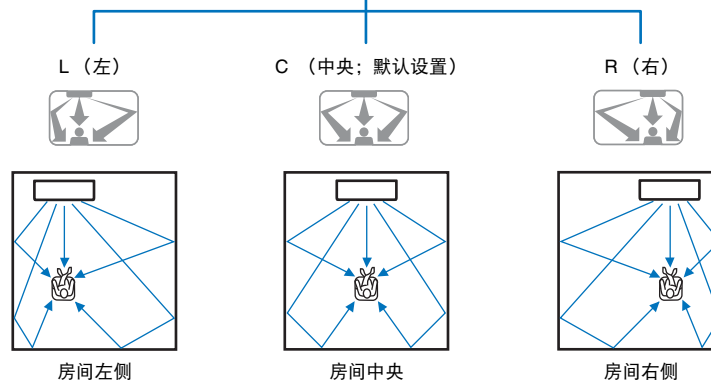
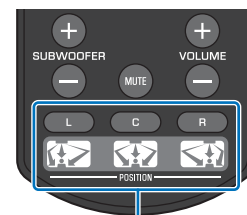
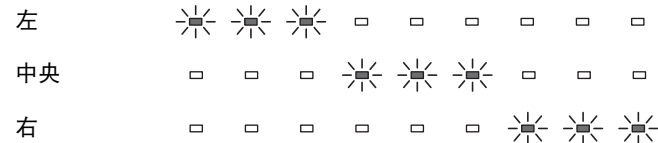

4 播放

影视欣赏

1 选择喜欢的电视频道。

2 按 TV 键。



• 从电视扬声器输出音频时，将电视音频输出设置为电视以外的任意选项。有关详情，请参阅电视的操作说明书。

• HDMI 控制功能

如果电视支持 HDMI 控制功能，则您可使用电视遥控器操作本机。请参阅使用说明书中的第 20 页。

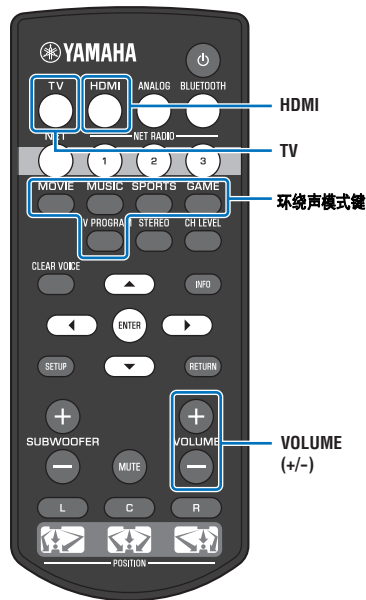

播放 DVD 或 BD

接下来介绍本机连接电视和 BD/DVD 播放机时的播放步骤，如“连接电视和 BD/DVD 播放机”中所示（第 8 页）。

1 打开连接本机的电视和 BD/DVD 播放机。

2 按 HDMI 键选择 BD/DVD 播放机作为输入源。

前面板上的指示灯

HDMI
■
亮起

3 使用电视遥控器切换电视输入至 HDMI 1。

4 在 BD/DVD 播放机上播放 DVD 或 BD。

5 按 VOL (+/-) 键调节音量。

当调整音量时，前面板上的指示灯可指示出音量。

当音量提高时点亮的指示灯数量会增加，音量降低时点亮的指示灯会减少。

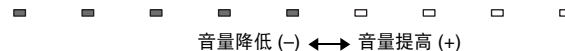

6 根据您的喜好按一个环绕声模式键。

有关详细信息，请参阅使用说明书中的第 23 页。



如果本机无法正常播放，请检查以下项目

- 本机与 BD/DVD 播放机已经正确连接。
- BD/DVD 播放机的音频输出设置是否设置为数码声音输出（比特流）。
- 电视的输入是否已切换为本机。

本机还配备了一些本手册中未提及的其他功能。有关详细信息，请参见使用说明书。

主要功能

- 从 Bluetooth 设备播放音频的功能
- 通过网络播放音频的功能
- 指定 MusicCast CONTROLLER 和 HOME THEATER CONTROLLER (WLAN) 应用程序

주의: 본 기기를 조작하기 전에 읽어 주십시오.

- 1 최고의 성능을 위하여 본 설명서를 주의깊게 읽어 보십시오. 본 설명서를 안전한 곳에 보관하고 나중에 참고하십시오.
- 2 서늘하고 건조하며 통풍이 잘 되는 청결한 곳에 본 사운드 시스템 설치하고, 직사광선, 발열기구, 진동, 먼지, 습기를 멀리하고 추운 곳에 두지 마십시오. 환기가 잘 되게 하려면 주변에 아래와 같이 여유를 두십시오 (본 기기 위에 설치된 TV 제외).
위쪽 : 10 cm, 뒤쪽 : 10 cm, 옆쪽 : 10 cm
- 3 원형거리는 소리를 방지하려면 다른 전자 제품, 모터 또는 변압기에서 본 기기를 멀리 떨어뜨려 설치하십시오.
- 4 본 기기 내부의 결로 현상을 방지하려면 낮은 온도에서 높은 온도로 온도가 급격하게 변하는 곳에 본 기기를 노출시키거나 습도가 높은 환경 (예, 가슴기가 있는 룸)에 본 기기를 설치하지 마십시오. 화재가 발생하거나, 기기가 손상되거나, 사용자가 감전되거나 부상당할 수도 있습니다.
- 5 이물질이 본 기기에 떨어질 수 있는 곳, 또는 액체가 떨어지거나 흐를 수 있는 곳에 본 기기를 설치하지 마십시오. 본 기기위에 다음과 같은 물체를 올려놓지 마십시오 :
- 다른 기기. 본 기기의 표면이 손상되거나 변색될 수도 있습니다.
- 연소되는 물체 (예, 초). 화재가 발생하거나 본 기기가 손상되거나 사용자가 부상당할 수도 있습니다.
- 액체가 담긴 용기. 용기가 넘어져 사용자가 감전되거나 본 기기가 손상될 수도 있습니다.
- 6 열 복사가 방해되지 않도록 신문, 책상보 및 커튼 등으로 본 기기를 덮지 마십시오. 본 기기의 내부 온도가 높아지면 화재가 발생하거나 본 기기가 손상되거나 사용자가 부상당할 수도 있습니다.
- 7 모든 연결이 완료될 때까지 본 기기의 플러그를 연결하지 마십시오.
- 8 본 기기를 뒤집어서 조작하지 마십시오. 본 기기가 과열되어 손상될 수도 있습니다.
- 9 스위치, 노브 또는 코드에 강한 압력을 가하지 마십시오.
- 10 전원 케이블을 콘센트에서 분리하는 경우, 항상 플러그를 잡고 케이블을 잡아 당기지 마십시오.
- 11 화학 솔벤트류 본 기기를 닦지 마십시오. 표면의 마무리가 훼손될 수도 있습니다. 깨끗하고 마른 헝겊을 사용하십시오.
- 12 반드시 본 기기에 지정된 전압만을 사용하십시오. 지정된 전압 이외의 전압을 사용하는 것은 매우 위험하며 화재가 발생하거나 본 기기가 손상되거나 사용자가 부상당할 수도 있습니다. 지정된 전압 이외의 전압을 사용하여 발생한 손상에 대해서 Yamaha는 어떠한 책임도 지지 않습니다.
- 13 번개에 의한 손상을 방지하려면 뇌우시 전원 케이블을 콘센트에서 분리하십시오.
- 14 본 기기를 개조하거나 수리하지 마십시오. 서비스가 필요한 때에는 공인 Yamaha 정비사에게 의뢰하십시오. 어떤 이유든지 절대로 캐비닛을 열지 마십시오.
- 15 오랜 기간 동안 본 기기를 사용하지 않는 경우 (예, 휴가), 전원을 콘센트에서 분리하십시오.
- 16 본 장치의 결함으로 결론을 내리기 전에 일반적인 조작 에러의 경우에는 반드시 CD-ROM에 있는 사용 설명서의 "문 제 해결" 부분을 참조하시기 바랍니다.
- 17 본 기기를 옮기기 전에 ①을 눌러 본 기기를 대기 모드로 설정하고 AC 전원 플러그를 콘센트에서 분리하십시오.
- 18 주변 온도가 급격히 변하는 경우, 결로 현상이 발생합니다. 전원 케이블을 콘센트에서 분리한 후 본 기기를 들입니다.
- 19 본 기기를 장시간 사용하는 경우, 기기가 과열될 수도 있습니다. 전원을 끄고 식도록 본 기기를 들입니다.

- 20 기기를 설치할 때 벽면 콘센트에 쉽게 접근할 수 있도록하여 주십시오.
- 21 건전지를 직사광선, 불꽃 등과 같이 과도한 화기에 노출시키지 마십시오. 배터리를 폐기할 때에는 해당 지역의 규정을 따르십시오.
- 22 이어폰과 헤드폰의 너무 높은 음압으로 인해 청력이 이상이 생길 수 있습니다.
- 23 어린이가 작은 부속을 삼키지 않도록 아이의 손이 닿지 않는 곳에 제품을 보관하십시오.

본 기기가 콘센트에 연결되어 있으면 ①으로 본 기기의 자체 전원을 끄더라도 전원이 차단되지 않습니다. 이를 대기 모드로 합니다. 이 상태에서 본 기기는 아주 적은 양의 전원을 소모하도록 설계되어 있습니다.

경고

화재 및 감전의 위험을 줄이기 위해 본체를 비나 습기 등에 노출시키지 마십시오.

■ 리모컨 및 배터리 참고 사항

- 리모콘에 물이나 기타 액체를 었지르지 마십시오.
- 리모콘을 떨어뜨리지 마십시오.
- 리모콘을 다음과 같은 환경에 두지 마십시오 :
- 욕실 근처의 습도가 높은 장소
- 히터나 스토브 근처 등의 온도가 높은 장소
- 온도가 매우 낮은 장소
- 먼지가 많은 장소
- 극 표시 (+ 및 -)에 맞춰 배터리를 삽입하십시오.
- 배터리가 오래된 리모컨의 유효 작동 범위가 현저하게 짧아집니다. 이러한 경우, 가능한 한 빠른 시일 내에 새 배터리 2 개로 교체하십시오.
- 배터리가 다 닳았으면 신속하게 단순 리모콘으로부터 제거하여 폭발이나 산의 누출을 방지하십시오.
- 누출된 건전지를 발견하면, 즉시 폐기하고, 누출된 물질에 닿지 않도록 주의하십시오. 누출된 물질이 피부에 닿거나 눈이나 입으로 들어간 경우에는 즉시 그것을 행구어낸 다음, 의사의 상담을 받으십시오. 새 건전지를 삽입하기 전에 건전지 칸을 깨끗하게 닦으십시오.
- 오래된 건전지를 새 건전지와 함께 사용하지 마십시오. 그렇게 하면 새 건전지의 수명이 단축되거나 오래된 건전지가 누출될 수 있습니다.
- 서로 다른 종류의 건전지(알카라인 및 망간 건전지 등)를 함께 사용하지 마십시오. 건전지가 동일하게 보이더라도 사양은 서로 다를 수 있습니다.
- 새 배터리를 삽입하기 전에 배터리 삽입 공간을 깨끗하게 닦아 주십시오.
- 어린이의 손이 닿지 않는 곳에 배터리를 보관하십시오. 사고로 배터리를 삼켰을 경우, 즉시 의사에게 상담하십시오.
- 리모컨을 장시간 사용하지 않을 경우에는 리모컨에서 배터리를 빼내어 보관하십시오.
- 제공된 배터리를 충전하거나 해체하지 마십시오.

B 급 기기 (가정용 방송통신기자재)

이 기기는 가정용 (B 급) 전자파적합기기로서 주로 가정에서 사용하는 것을 목적으로 하며, 모든 지역에서 사용할 수 있습니다.

본 기기는 심장 박동기 또는 제세동기를 이식한 사람과 최소 22cm 거리를 두고 사용하십시오 .

전파가 전자 의료 기기에 영향을 미칠 수 있습니다 .

본 기기를 의료 기기 주변이나 의료 시설 내부에서 사용하지마십시오 .

해당 무선설비는 전파혼신 가능성이 있으므로 인명안전과 관련된 서비스는 할 수 없습니다 .

YSP-1600 의 명판은 기기 바닥에 있습니다 .

자세한 정보는 CD-ROM 에 있는 사용 설명서를 참조하십시오 .

사용 설명서를 보려면 , PC 에 CD-ROM 을 삽입했을 때 자동으로 표시되는 화면에서 “ 한국어 ” 를 클릭하거나 모델을 선택하는 화면이 표시되면 모델명을 클릭하고 다음 화면에서 “ 한국어 ” 를 클릭하십시오 . 그런 다음 화면의 지시사항을 따르십시오 . 화면이 자동으로 표시되지 않을 경우에는 , CD-ROM 의 “ index.html ” 을 여십시오 .

주의 : 본 CD-ROM 을 오디오 플레이어에서 재생하지 마십시오 .



CD-ROM 에 담겨 있는 사용 설명서는 다음 웹사이트에서 다운로드 받을 수 있습니다 .
관련웹사이트 :

<http://download.yamaha.com/>

이 빠른 참고 설명서에 대한 정보

이 빠른 참고 설명서는 TV와 BD/DVD 플레이어를 기기에 연결하고 설정을 적용하고 콘텐츠를 재생하기 위한 지침을 제공합니다. 작동에 대한 자세한 내용은 동봉된 CD-ROM의 사용 설명서를 참조하십시오.

기기를 사용하기 전에 이 책자에 설명된 안전 지침을 읽으십시오. 외부 장치 작동이나 설정에 관한 자세한 사항은 각 장치와 함께 제공된 사용 설명서를 참조하십시오.

-  은 보다 유용하게 사용하기 위해 필요한 보충 설명을 나타냅니다.
-  은 기기 사용 및 기능 제한에 대한 주의사항을 나타냅니다.

제공 액세스리

연결하기 전에 다음 품목이 모두 있는지 확인하십시오.

리모컨



배터리
(AAA, R03, UM-4 2개)

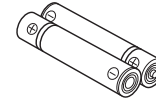

광 케이블
(1.5m)



기기를 벽에 장착하기 위한 액세스리

템플릿

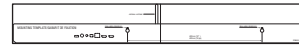

브래킷 (x2)

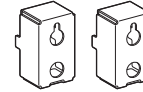

나사 (M4 x 12mm; x4)



사용 설명서 CD-ROM

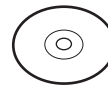

빠른 참고 설명서
(이 책자)



MusicCast 설정 설명서



연결에 필요한 장치 및 케이블

- TV
- BD/DVD 플레이어
- HDMI 케이블 (x2)

리모컨 준비

배터리를 설치하거나 리모컨을 사용하기 전에 이 책자에서 배터리 및 리모컨에 관한 주의 사항을 반드시 읽으십시오.

배터리 설치

사용 전에 보호 시트를 벗기십시오.

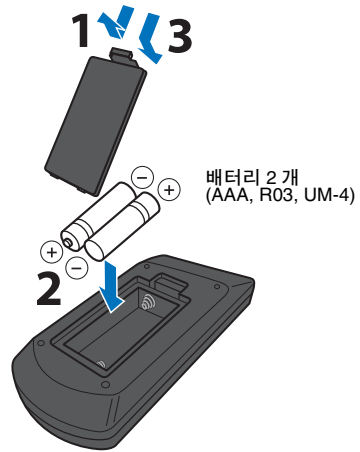
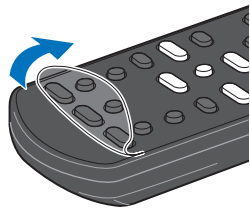

작동 범위

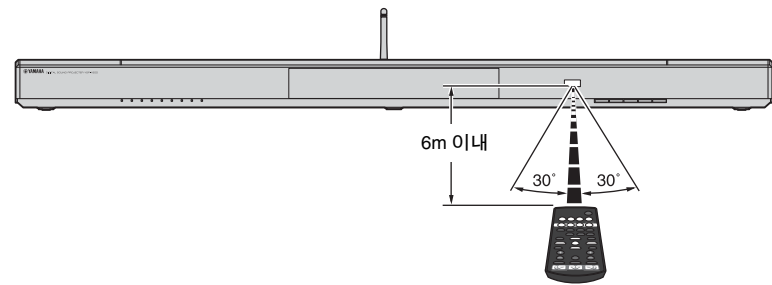

1 설치

기기를 평평한 표면 위에 놓습니다. 예를 들어 본 기기를 뒷면 공간이 부족한 랙에 설치하는 경우 외부 장치를 본 기기에 먼저 연결하면 설치하기가 더 쉬울 수 있습니다. 외부 장치 연결에 관한 내용은 8 페이지를 참조하십시오.

참고

- 지진과 같은 진동의 영향을 받지 않고 어린이의 손이 닿지 않는 안정적인 대형 스탠드 위에 본 기기를 설치해야 합니다.
- 기기의 스피커에는 자기 차폐 처리가 되어 있지 않습니다. 기기 근처에 하드 디스크 드라이브나 기타 유사한 장치를 설치하지 마십시오.
- 기기 위에 다른 재생 장치를 올려 놓거나 다른 재생 장치 위에 기기를 올려 놓지 마십시오. 열과 진동으로 인해 손상되거나 고장 날 수 있습니다.

권장 설치 장소

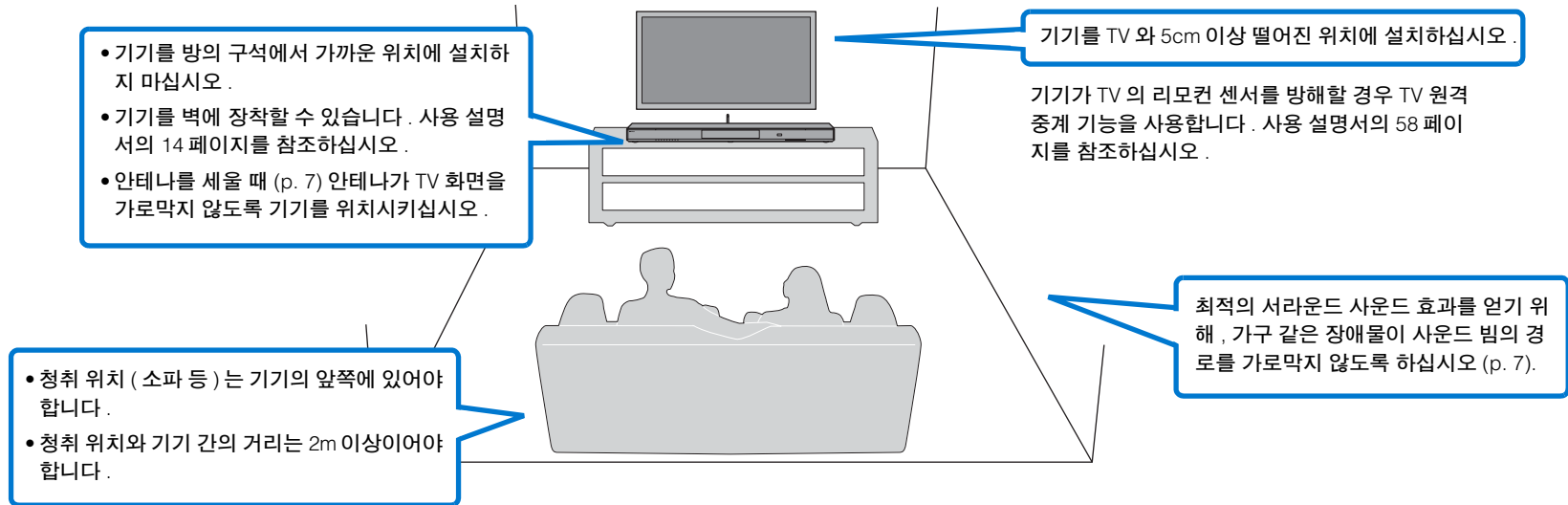

□ 기기 설치 위치와 서라운드 사운드 효과

기기는 사운드 빔을 벽에 반사시켜 서라운드 사운드를 실현합니다.

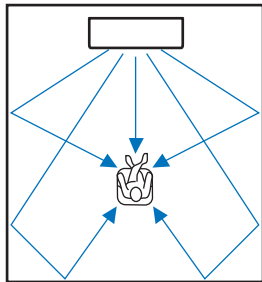

다음과 같은 환경에서는 서라운드 효과를 제대로 얻지 못할 수 있습니다.

- 가구 등의 장애물이 사운드 빔을 가로막는 환경.
- 방의 크기가 다음 범위를 벗어나는 환경.
 - 너비 : 3 미터 ~ 7 미터
 - 깊이 : 3 미터 ~ 7 미터
 - 높이 : 2 미터 ~ 3.5 미터
- 천취 위치가 기기와 너무 가까운 환경.
- 기기를 왼쪽 또는 오른쪽 벽에 너무 가까이 설치한 환경.
- 기기를 방의 구석에 설치한 환경.
- 사운드 빔의 경로에 사운드 빔을 반사할 벽이 없는 환경.



- 기기의 설치 위치에 따라 위치를 설정하여 최적의 서라운드 사운드 효과를 얻을 수 있습니다. 자세한 내용은 “**□** 설치 위치에 따른 서라운드 사운드 효과 설정”(p. 10)를 참조하십시오.

안테나 세우기

네트워크를 사용하기 위해 무선 라우터 (AP) 를 연결할 때는 기기의 후면 패널에 있는 안테나를 세우십시오.

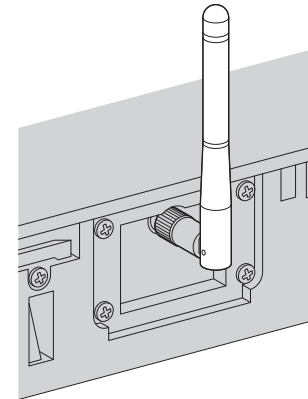

안테나의 아래쪽을 잡고 안테나를 똑바로 세우십시오.



- 안테나에 과도한 힘을 가하지 마십시오. 안테나가 손상될 수 있습니다.
- 안테나가 움직이는 방향을 확인하고 적절한 방향으로 기울이십시오.
- 안테나를 기기에서 분리하지 마십시오.



- 무선 연결에 대한 자세한 내용은 사용 설명서의 32 페이지를 참조하십시오.

2 연결

TV 및 BD/DVD 플레이어 연결하기

케이블을 연결하려면 아래 절차를 수행하십시오. 게임 콘솔과 같은 다른 재생 장치를 연결할 경우에는 사용 설명서의 16 페이지를 참조하십시오.

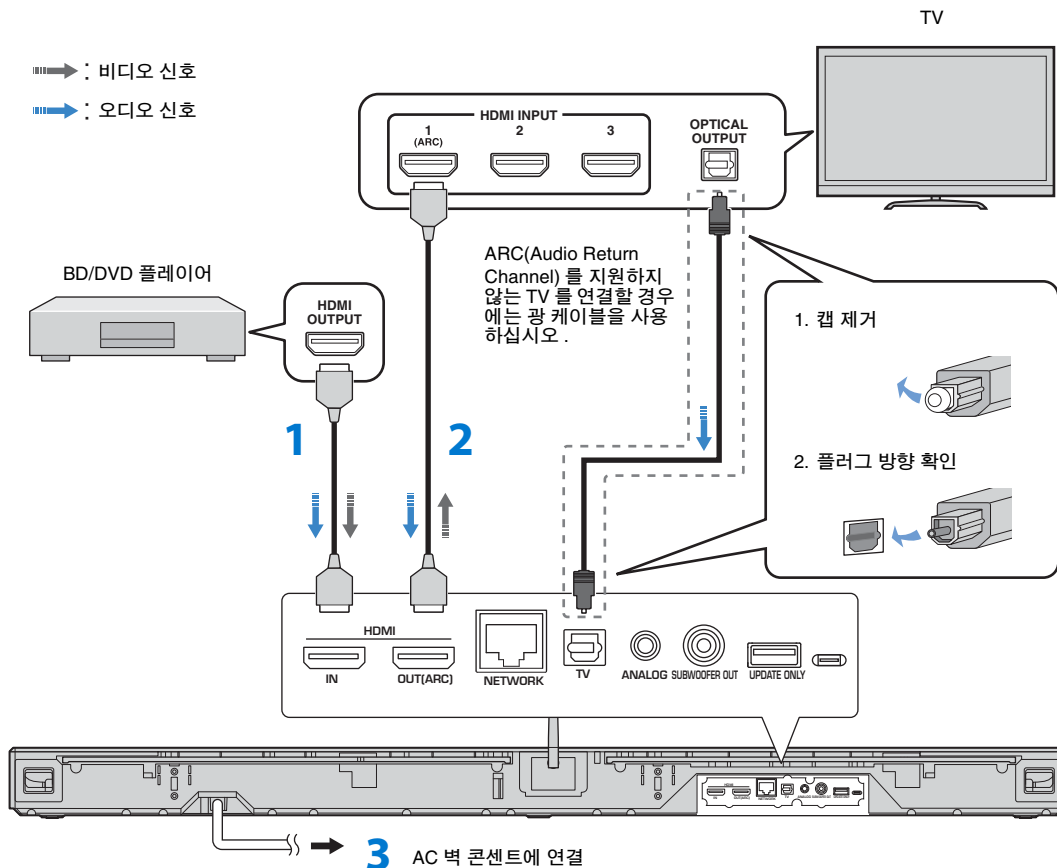

ARC(Audio Return Channel) 지원 TV

- HDMI 케이블을 TV의 ARC(Audio Return Channel) 지원 잭 ("ARC"가 표시되어 있는 잭)에 연결합니다.
- 본 기기의 HDMI 제어 기능을 활성화하여 ARC(Audio Return Channel)를 활성화합니다. 사용 설명서의 51 페이지를 참조하십시오.

ARC(Audio Return Channel)란?

- HDMI 케이블을 통해 TV에서 출력되는 디지털 오디오 신호를 본 기기로 전송하는 기능입니다. 이 기능을 사용하면 TV 및 본 기기를 연결하는 광 케이블이 필요하지 않습니다.

유선 네트워크 연결을 사용하려면 네트워크 케이블의 한 쪽 끝을 기기 후면 패널의 NETWORK 단자에 연결하고 다른 쪽 끝을 라우터에 연결하십시오. 자세한 내용은 사용 설명서의 31 페이지를 참조하십시오.

기기 켜기

1 ⏻ 키를 누릅니다.

본 기기를 구입한 후에 전원을 처음 켜면 전면 패널의  표시등이 느리게 깜빡입니다. TV 전원을 켜면 아래 화면이 TV에 표시됩니다.

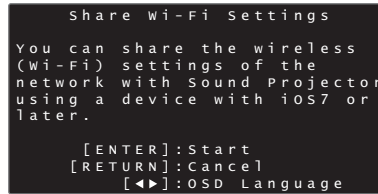
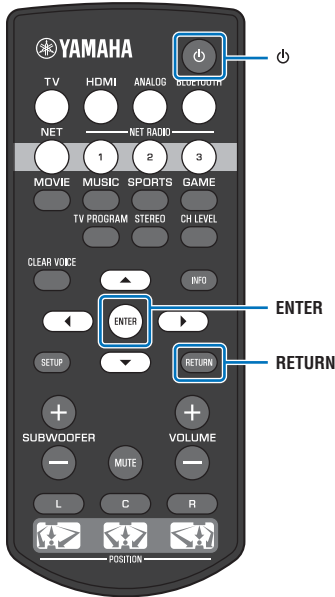

- 화면이 표시되지 않을 경우에는 TV 리모컨의 입력 버튼을 사용해 입력을 전환하여 본 기기에서 입력되는 영상을 표시합니다. 본 기기가 8 페이지의 그림과 같이 TV에 연결된 경우 “HDMI 1”을 선택합니다.
- 메뉴 표시에 사용할 언어 (OSD Language)를 위 그림의 화면에서 선택할 수 있습니다. ◀▶ 키를 사용하여 언어를 선택한 후 화면에 표시되는 지침을 따릅니다. OSD 언어는 설정 메뉴에서 언제든지 변경할 수 있습니다. “OSD Language” 메뉴가 TV에 나타날 때까지 SETUP 키를 길게 누르고 ▲/▼ 키를 사용하여 언어를 선택합니다. SETUP 키를 눌러 설정 메뉴를 종료합니다.

이 화면이 표시되어 있는 경우 iOS 기기 (iPhone 등)를 사용하여 본 기기를 무선 네트워크에 쉽게 연결할 수 있습니다. 이 페이지의 “무선 네트워크에 기기 연결” 절차를 따르십시오.

iOS 기기를 사용하여 무선 네트워크에 연결하지 않으려면 RETURN 키를 눌러 “[3] 설치 위치에 따른 서라운드 사운드 효과 설정”을 진행하십시오.



- NETWORK 단자를 통해 본 기기를 라우터에 연결 (유선 연결) 한 경우에는 이 화면이 표시되지 않고  표시등이 깜빡이지 않습니다.
- “Share Wi-Fi Settings” 외의 다른 무선 네트워크 연결 방법이나 유선 및 무선 네트워크에 관한 자세한 내용은 사용 설명서의 31 페이지를 참조하십시오.

무선 네트워크에 기기 연결

1 ENTER 키를 누릅니다.

아래 화면이 표시됩니다.



- iOS 7.1 이상이 설치된 iOS 기기가 필요합니다.
- 진행하기 전에 iOS 기기가 무선 라우터 (AP)에 연결되었는지 확인하십시오.

2 ENTER 키를 누릅니다.

3 iOS 기기에서 Wi-Fi 설정 화면을 표시하고 “SETUP A NEW AIRPLAY SPEAKER...”에서 본 기기를 선택합니다.

iOS (영문 버전의 예)

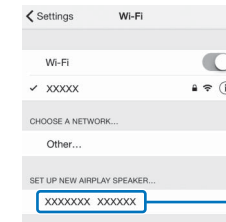

기기의 이름

4 기기와 설정을 공유할 네트워크 (AP) 를 선택합니다.

iOS(영문 버전의 예)

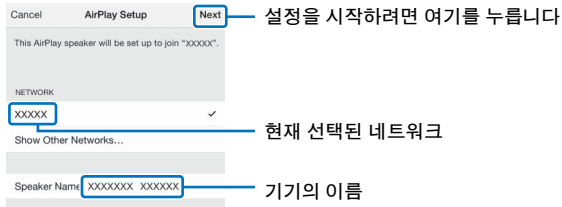

- 설정 메뉴에서 "Share Wi-Fi Settings (iOS)" 를 선택하여 이 기능을 사용해 언제든지 무선 네트워크에 연결할 수 있습니다. 그러나 다른 무선 네트워크나 Bluetooth 장치가 이미 구성되어 있는 경우에 이 작업을 수행하면 이전 설정이 모두 지워집니다.

3 설치 위치에 따른 서라운드 사운드 효과 설정

서라운드 사운드는 아래 그림과 같이 사운드 빔을 벽에 반사시키는 방법으로 실현됩니다. 최적의 서라운드 효과를 얻으려면 기기를 켜고 기기 설치 위치에 해당되는 POSITION 키를 선택하십시오.

1 기기 설치 위치에 해당되는 POSITION 키를 3 초 이상 길게 누릅니다.

설정 위치에 해당되는 전면 패널 표시등이 깜빡입니다.

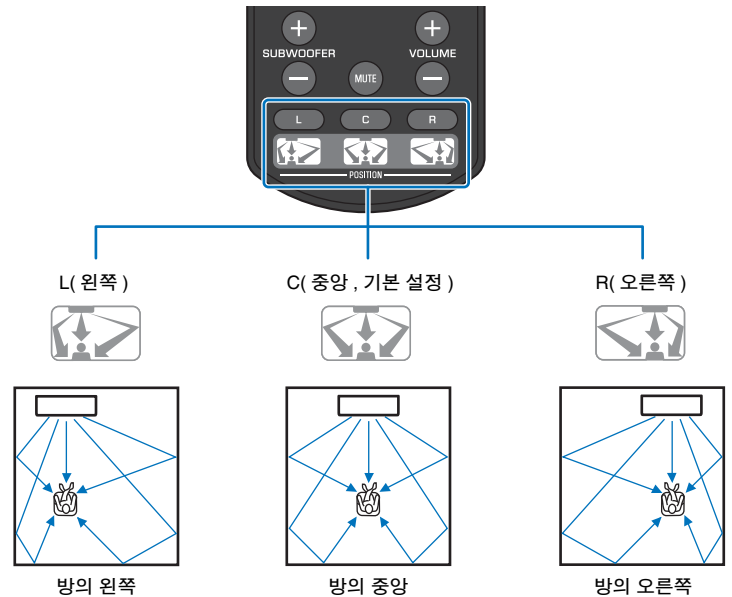
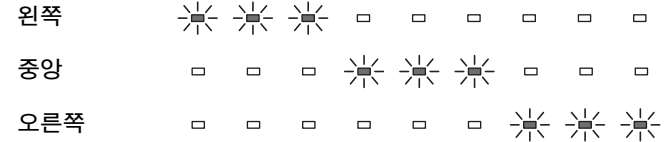

4 재생

TV 즐기기

- 원하는 TV 채널을 선택합니다.
- TV 키를 누릅니다.



- TV 스피커에서 오디오가 출력되는 경우 TV의 오디오 출력을 TV 이외의 옵션으로 설정하십시오. 자세한 내용은 TV 사용 설명서를 참조하십시오.
- **HDMI 제어 기능**
TV에서 HDMI 제어 기능이 지원될 경우 TV 리모컨을 사용하여 본 기기를 조작할 수 있습니다. 사용 설명서의 20 페이지를 참조하십시오.



DVD 또는 BD 재생

다음은 본 기기가 "TV 및 BD/DVD 플레이어 연결하기"(p. 8)의 그림처럼 TV 및 BD/DVD 플레이어와 연결되어 있을 경우의 재생 절차를 설명합니다.

- 본 기기에 연결된 TV 및 BD/DVD 플레이어를 켭니다.
- HDMI 키를 눌러 BD/DVD 플레이어를 입력 음원으로 선택합니다.

전면 패널 표시등



- TV 리모컨을 사용하여 TV의 입력을 HDMI 1로 전환합니다.
- BD/DVD 플레이어에서 DVD 또는 BD를 재생합니다.

- VOL (+/-) 키를 눌러 볼륨을 조정합니다.

볼륨을 조절하면 전면 패널 표시등으로 음량이 표시됩니다.
볼륨을 올리면 켜진 표시등의 수가 증가하고 볼륨을 낮추면 감소합니다.



볼륨 감소 (-) ↔ 볼륨 증가 (+)

- 기호에 따라 서라운드 모드 키 중 하나를 누릅니다.

자세한 내용은 사용 설명서의 23 페이지를 참조하십시오.



본 기기에서 재생되지 않으면 다음을 확인하십시오.

- 본 기기와 BD/DVD 플레이어가 올바르게 연결되어 있는지 확인합니다.
- BD/DVD 플레이어의 오디오 출력 설정이 디지털 사운드 출력 (bitstream)으로 설정되었는지 확인합니다.
- TV의 입력이 본 기기로 전환되어 있는지 확인합니다.

본 기기에는 이 책자에 설명되지 않은 다른 여러 기능이 장착되어 있습니다. 자세한 내용은 사용 설명서를 참조하십시오.

주요 기능

- Bluetooth 장치를 통한 오디오 재생
- 네트워크를 통한 오디오 소스 재생
- 전용 MusicCast CONTROLLER 및 HOME THEATER CONTROLLER (WLAN) 앱

- 使用频率：2.4 - 2.4835 GHz
- 等效全向辐射功率 (EIRP, 天线增益 < 10dBi 时)：
≤ 20 dBm
- 最大功率谱密度 (EIRP, 天线增益 < 10dBi 时)：
≤ 10 dBm / MHz (Wi-Fi)
≤ 20 dBm / MHz (Bluetooth)
- 载频容限：20 ppm
- 带外发射功率 (在 2.4 - 2.4835GHz 频段以外) ≤ -80 dBm / Hz (EIRP)
- 杂散发射 (辐射) 功率 (对应载波 ±2.5 倍信道带宽以外)：
≤ -36 dBm / 100 kHz (30 - 1000 MHz)
≤ -33 dBm / 100 kHz (2.4 - 2.4835 GHz)
≤ -40 dBm / 1 MHz (3.4 - 3.53 GHz)
≤ -40 dBm / 1 MHz (5.725 - 5.85 GHz)
≤ -30 dBm / 1 MHz (其它 1 - 12.75 GHz)

- 不得擅自更改发射频率、加大发射功率 (包括额外加装射频功率放大器), 不得擅自外接天线或改用其它发射天线;
- 使用时不得对各种合法的无线电通信业务产生有害干扰; 一旦发现有害干扰现象时, 应立即停止使用, 并采取措施消除干扰后方可继续使用;
- 使用微功率无线电设备, 必须忍受各种无线电业务的干扰或工业、科学及医疗应用设备的辐射干扰;
- 不得在飞机和机场附近使用。

产品中有害物质的名称及含量

| 部件名称 | 有害物质 | | | | | |
|-------|--------|--------|--------|---------------|------------|--------------|
| | 铅 (Pb) | 汞 (Hg) | 镉 (Cd) | 六价铬 (Cr (VI)) | 多溴联苯 (PBB) | 多溴二苯醚 (PBDE) |
| 电路板 | × | ○ | ○ | ○ | ○ | ○ |
| 外壳箱体 | × | ○ | ○ | ○ | ○ | ○ |
| 扬声器单元 | × | ○ | ○ | ○ | ○ | ○ |

本表格依据 SJ/T 11364 的规定编制。

○：表示该有害物质在该部件所有均质材料中的含量均在 GB/T 26572 规定的限量要求以下。

×：表示该有害物质至少在该部件的某一均质材料中的含量超出 GB/T 26572 规定的限量要求。



该标记附加在出售到中华人民共和国的电子信息产品上。
环形中的数字表示的是环境保护使用期限的年数。

