

ARIUS

YDP-163

YDP-143

사용설명서

악기를 사용하기 전에 본 설명서 5~7페이지의 "안전 주의사항"을 반드시 읽으시기 바랍니다.
악기 조립에 관한 내용은 본 설명서 끝 부분의 지침을 참조하십시오.

오토 파워 오프

본 악기에는 오토 파워 오프 기능이 내장되어 있어 지정된 시간 동안 악기가 작동하지 않을 경우 자동으로 전원이 꺼집니다. 따라서 불필요하게 전원이 소비되는 것을 방지합니다. 자세한 내용은 본 설명서의 13페이지를 참조하십시오.

NORTH AMERICA

CANADA

Yamaha Canada Music Ltd.
135 Milner Avenue, Toronto, Ontario M1S 3R1,
Canada
Tel: +1-416-298-1311

U.S.A.

Yamaha Corporation of America
6600 Orangethorpe Avenue, Buena Park, CA
90620, U.S.A.
Tel: +1-714-522-9011

CENTRAL & SOUTH AMERICA

MEXICO

Yamaha de México, S.A. de C.V.
Av. Insurgentes Sur 1647 Piso 9, Col. San José
Insurgentes, Delegación Benito Juárez, México,
D.F., C.P. 03900
Tel: +52-55-5804-0600

BRAZIL

Yamaha Musical do Brasil Ltda.
Rua Fidêncio Ramos, 302 – Torre B –
Vila Olímpia – CEP 04551-010 – São Paulo/SP,
Brazil
Tel: +55-11-3704-1377

ARGENTINA

**Yamaha Music Latin America, S.A.,
Sucursal Argentina**
Olga Cossettini 1553, Piso 4 Norte,
Madero Este-C1107CEK,
Buenos Aires, Argentina
Tel: +54-11-4119-7000

VENEZUELA

Yamaha Musical de Venezuela, C.A.
AV. Manzanares, C.C. Manzanares Plaza,
Piso 4, Oficina 0401, Baruta, Caracas, Venezuela
Tel: +58-212-943-1877

PANAMA AND OTHER LATIN

**AMERICAN COUNTRIES/
CARIBBEAN COUNTRIES**

Yamaha Music Latin America, S.A.
Edif. Torre Banco General, F7, Urb. Marbella,
Calle 47 y Aquilino de la Guardia, Panama,
P.O.Box 0823-05863, Panama, Rep.de Panama
Tel: +507-269-5311

EUROPE

THE UNITED KINGDOM/IRELAND

Yamaha Music Europe GmbH (UK)
Sherbourne Drive, Tilbrook, Milton Keynes,
MK7 8BL, U.K.
Tel: +44-1908-366700

GERMANY

Yamaha Music Europe GmbH
Siemensstrasse 22-34, 25462 Rellingen, Germany
Tel: +49-4101-303-0

SWITZERLAND/LIECHTENSTEIN

**Yamaha Music Europe GmbH, Rellingen,
Branch Switzerland in Zürich**
Seefeldstrasse 94, 8008 Zürich, Switzerland
Tel: +41-44-3878080

AUSTRIA

Yamaha Music Europe GmbH, Branch Austria
Schleiergasse 20, 1100 Wien, Austria
Tel: +43-1-60203900

**CZECH REPUBLIC/HUNGARY/
ROMANIA/SLOVAKIA/SLOVENIA**

Yamaha Music Europe GmbH, Branch Austria
Schleiergasse 20, 1100 Wien, Austria
Tel: +43-1-60203900

**POLAND/LITHUANIA/LATVIA/
ESTONIA**

Yamaha Music Europe GmbH
Sp.z o.o. Oddzial w Polsce
ul. Wrotkowa 14, 02-553 Warsaw, Poland
Tel: +48-22-880-08-88

BULGARIA

Dinacord Bulgaria LTD.
Bul.Iskarsko Schose 7 Targowski Zentar Ewropa
1528 Sofia, Bulgaria
Tel: +359-2-978-20-25

MALTA

Olimpus Music Ltd.
Valletta Road, Mosta MST9010, Malta
Tel: +356-2133-2093

**NETHERLANDS/BELGIUM/
LUXEMBOURG**

Yamaha Music Europe, Branch Benelux
Clarissenhof 5b, 4133 AB Vianen, The
Netherlands
Tel: +31-347-358040

FRANCE

Yamaha Music Europe
7 rue Ambroise Croizat, Zone d'activités de
Pariest,
77183 Croissy-Beaubourg, France
Tel: +33-1-6461-4000

ITALY

Yamaha Music Europe GmbH, Branch Italy
Viale Italia 88, 20020, Lainate (Milano), Italy
Tel: +39-02-93577-1

SPAIN/PORTUGAL

**Yamaha Music Europe GmbH Ibérica,
Sucursal en España**
Ctra. de la Coruna km. 17.200, 28231
Las Rozas de Madrid, Spain
Tel: +34-91-639-88-88

GREECE

Philippos Nakas S.A. The Music House
19th klm. Leof. Lavriou 190 02 Peania – Attiki,
Greece
Tel: +30-210-6686260

SWEDEN

**Yamaha Music Europe GmbH Germany filial
Scandinavia**
JA Wettergrensgata 1, 400 43 Göteborg, Sweden
Tel: +46-31-89-34-00

DENMARK

**Yamaha Music Denmark,
Filial of Yamaha Music Europe GmbH,**
Tyskland
Generatorvej 8C, ST. TH., 2860 Søborg, Denmark
Tel: +45-44-92-49-00

FINLAND

F-Musiikki Oy
Antaksentie 4
FI-01510 Vantaa, Finland
Tel: +358 (0)96185111

NORWAY

**Yamaha Music Europe GmbH Germany -
Norwegian Branch**
Grini Næringspark 1, 1361 Østerås, Norway
Tel: +47-6716-7800

ICELAND

Hljóðfaeruhisid Ehf.
Sidumula 20
IS-108 Reykjavik, Iceland
Tel: +354-525-5050

CROATIA

Euro Unit D.O.O.
Slakovec 73
40305 Nedelisce
Tel: +38540829400

RUSSIA

Yamaha Music (Russia) LLC.
Room 37, entrance 7, bld. 7, Kievskaya street,
Moscow, 121059, Russia
Tel: +7-495-626-5005

OTHER EUROPEAN COUNTRIES

Yamaha Music Europe GmbH
Siemensstrasse 22-34, 25462 Rellingen, Germany
Tel: +49-4101-303-0

AFRICA

Yamaha Music Gulf FZE
JAFZA-16, Office 512, P.O.Box 17328,
Jebel Ali FZE, Dubai, UAE
Tel: +971-4-801-1500

MIDDLE EAST

TURKEY

Yamaha Music Europe GmbH
Merkezi Almanya Türkiye İstanbul Şubesi
Maslak Meydanı Söğüt, Spring Giz Plaza
Bağimsiz Böl. No:3, Sanyer İstanbul, Turkey
Tel: +90-212-999-8010

CYPRUS

Nakas Music Cyprus Ltd.
Nikis Ave 2k
1086 Nicosia
Tel: + 357-22-511080

Major Music Center
21 Ali Riza Ave. Ortakoy
P.O.Box 475 Nicosia, Cyprus
Tel: (392) 227 9213

OTHER COUNTRIES

Yamaha Music Gulf FZE
JAFZA-16, Office 512, P.O.Box 17328,
Jebel Ali FZE, Dubai, UAE
Tel: +971-4-801-1500

ASIA

THE PEOPLE'S REPUBLIC OF CHINA

Yamaha Music & Electronics (China) Co., Ltd.
2F, Yunhedasha, 1818 Xinzha-lu, Jingan-qu,
Shanghai, China
Tel: +86-400-051-7700

HONG KONG

Tom Lee Music Co., Ltd.
11/F, Silvercord Tower I, 30 Canton Road,
Tsimshatsui, Kowloon, Hong Kong
Tel: +852-2737-7688

INDIA

Yamaha Music India Private Limited
Spazedge Building, Ground Floor, Tower A,
Sector-47, Gurgaon- Sohna Road, Gurgaon-
122002, Haryana, India
Tel: +91-124-485-3300

INDONESIA

PT. Yamaha Musik Indonesia (Distributor)
Yamaha Music Center Bldg. Jalan Jend. Gatot
Subroto Kav. 4, Jakarta 12930, Indonesia
Tel: +62-21-520-2577

KOREA

Yamaha Music Korea Ltd.
8F, Dongsung Bldg. 21, Teheran-ro 87-gil,
Gangnam-gu, Seoul, 135-880, Korea
Tel: +82-2-3467-3300

MALAYSIA

Yamaha Music (Malaysia) Sdn. Bhd.
No.8, Jalan Perbandaran, Kelana Jaya, 47301
Petaling Jaya, Selangor, Malaysia
Tel: +60-3-78030900

SINGAPORE

Yamaha Music (Asia) Private Limited
Block 202 Hougang Street 21, #02-00,
Singapore 530202, Singapore
Tel: +65-6740-9200

TAIWAN

Yamaha Music & Electronics Taiwan Co., Ltd.
2F, No.1, Yuanrong Rd. Banqiao Dist.
New Taipei City 22063, Taiwan
Tel: +886-2-7741-8888

THAILAND

Siam Music Yamaha Co., Ltd.
3, 4, 15, 16th Fl., Siam Motors Building,
891/1 Rama 1 Road, Wangmai,
Pathumwan, Bangkok 10330, Thailand
Tel: +66-2215-2622

VIETNAM

Yamaha Music Vietnam Company Limited
15th Floor, Nam A Bank Tower, 201-203 Cach
Mang Thang Tam St., Ward 4, Dist.3,
Ho Chi Minh City, Vietnam
Tel: +84-8-3818-1122

OTHER ASIAN COUNTRIES

<http://asia.yamaha.com>

OCEANIA

AUSTRALIA

Yamaha Music Australia Pty. Ltd.
Level 1, 99 Queensbridge Street, Southbank,
Vic. 3006, Australia
Tel: +61-3-9693-5111

NEW ZEALAND

Music Works LTD
P.O.BOX 6246 Wellesley, Auckland 4680,
New Zealand
Tel: +64-9-634-0099

COUNTRIES AND TRUST

TERRITORIES IN PACIFIC OCEAN

<http://asia.yamaha.com>

이 기기는 가정용(B급) 전자파적합기기로서 주로 가정에서 사용하는 것을 목적으로 하며, 모든 지역에서 사용할 수 있습니다.

(class b korea)

안전 주의사항

사용 전에 반드시 “안전 주의사항”을 읽어 주십시오.

본 사용설명서를 찾기 쉬운 안전한 곳에 보관하여 향후에 참조하도록 하십시오.

AC 어댑터



경고

- 본 AC 어댑터는 Yamaha 전자 제품 전용으로 설계되었습니다. 다른 목적으로 사용하지 마십시오.
- 실내에서만 사용할 수 있습니다. 습한 환경에서는 사용하지 마십시오.



주의

- 본 약기를 설치할 때는 손이 닿기 쉬운 곳에 있는 AC 콘센트를 사용하십시오. 고장 또는 오작동이 발생할 경우 즉시 전원 스위치를 끄고 콘센트에서 AC 어댑터를 뽑으십시오. AC 어댑터가 AC 콘센트에 연결되어 있는 경우 전원 스위치가 꺼져 있어도 최소한의 전류가 흐릅니다. 약기를 오랜 기간 사용하지 않는 경우 벽면 AC 콘센트에서 전원 코드를 뽑으십시오.

YDP-163/YDP-143



경고

아래에 열거되어 있는 기본 주의사항을 반드시 준수하여 감전, 누전, 손상, 화재 및 기타 위험으로 인해 부상 및 사망이 발생할 가능성을 줄이시기 바랍니다. 다음과 같은 주의사항들이 있으나 이 사항들에 국한되는 것은 아닙니다.

전원/AC 어댑터

- 전원 코드를 히터나 라디에이터 등의 열기구와 가까운 곳에 두지 마십시오. 또한 코드가 손상될 수 있으므로 코드를 과도하게 구부리거나 코드 위에 무거운 물건을 놓지 마십시오.
- 본 약기에 알맞은 것으로 지정된 전압만 사용하십시오. 전압 조건은 약기 명판에 인쇄되어 있습니다.
- 지정된 어댑터(34페이지)만 사용하십시오. 다른 전원 어댑터를 사용할 경우 고장, 발열, 화재 등의 원인이 될 수 있습니다.
- 전원 플러그를 정기적으로 점검하고, 오물이나 먼지가 쌓인 경우에는 이를 제거하십시오.

분해 금지

- 이 제품의 내부를 열거나 내부 부품을 분해, 개조하지 마십시오. 감전이나 화재, 부상 또는 고장의 원인이 될 수 있습니다. 고장이 의심되는 경우에는 즉시 사용을 중단하고 Yamaha 공식 AS센터에서 점검을 받으도록 하십시오.

침수 경고

- 비에 젖지 않도록 하고, 물 또는 습기가 많은 장소에서 사용하거나 쏟아질 우려가 있는 액체가 담긴 용기(예: 화병, 병 또는 유리컵)를 본 제품에 올려놓지 않도록 하십시오. 물과 같은 액체가 제품 안으로 새어 들어가는 경우, 즉시 전원을 끄고 AC 콘센트에서 전원 코드를 뺀 다음 Yamaha 공식 AS센터에 약기 점검을 의뢰 하십시오.
- 절대로 젖은 손으로 플러그를 꽂거나 빼지 마십시오.

화재 경고

- 양초 등 연소성 물품을 본체 위에 놓지 마십시오. 연소성 물품이 떨어져 화재를 일으킬 수 있습니다.

이상 징후 발견 시

- 다음과 같은 문제가 발생할 경우 즉시 전원 스위치를 끄고 콘센트에서 전원 플러그를 뽑으십시오. 바로 Yamaha 공식 AS센터에 점검을 의뢰하여 주시기 바랍니다.
 - 전원 코드 또는 플러그가 마모되거나 손상된 경우
 - 이상한 냄새나 연기가 나는 경우
 - 제품 내부에 이물질이 들어간 경우
 - 약기 사용 중 갑자기 소리가 나지 않는 경우

! 주의

아래에 열거되어 있는 기본 주의사항을 반드시 준수하여 본인이나 타인의 신체적 부상 또는 본 악기나 기타 재산의 손상을 방지하시기 바랍니다. 다음과 같은 주의사항들이 있으나 이 사항들에 국한되는 것은 아닙니다.

전원/AC 어댑터

- 멀티탭을 사용하여 연결하지 마십시오. 음질이 저하되거나 콘센트가 과열되어 화재의 원인이 될 수 있습니다.
- 전원 플러그를 뽑을 때에는 반드시 코드가 아닌 플러그 손잡이 부분을 잡으십시오. 코드가 손상되면 감전이나 화재의 원인이 될 수 있습니다.
- 본 악기를 장시간 동안 사용하지 않을 경우 또는 뇌우 발생 시에는 전기 플러그를 콘센트에서 뽑아놓으십시오.

조립

- 조립 과정을 설명하는 첨부 문서를 주의 깊게 읽으십시오. 본 악기를 올바른 순서로 조립하지 않으면 악기가 손상되거나 사용자가 상해를 입을 수 있으므로 주의하십시오.

설치

- 잘못하여 본체가 떨어질 수 있는 불안정한 장소에는 본 악기를 설치하지 마십시오.
- 반드시 2인 이상이 본체를 옮기십시오. 혼자 옮기는 경우 등을 다치거나 다른 상해를 입거나 악기가 손상될 수 있습니다.
- 본체를 옮길 경우에는 케이블이 손상되거나 다른 사람이 발에 걸려 넘어져 다치지 않도록 연결된 모든 케이블을 분리한 후 이동하십시오.
- 본 악기를 AC 콘센트 가까이 설치하십시오. 전원 플러그가 손이 닿기 쉬운 곳에 설치하여 고장 또는 오작동이 발생할 경우 즉시 전원 스위치를 끄고 콘센트에서 플러그를 뽑으십시오. 제품의 전원을 끄더라도 내부에는 최소한의 전류가 흐르고 있습니다. 악기를 장시간 사용하지 않을 때에는 반드시 콘센트에서 전원 플러그를 뽑아놓으십시오.
- 지정된 스탠드만을 사용하십시오. 스탠드나 랙에 설치할 때에는 제공된 나사만 사용하십시오. 이와 같이 하지 않을 경우 내장 부품이 손상되거나 본 악기가 스탠드에서 떨어질 수 있습니다.

연결

- 본 악기를 다른 전자 기계에 연결할 때에는 먼저 모든 기계의 전원을 끈 다음 연결하십시오. 전원을 켜거나 끄기 전에는 음량을 최소로 낮추십시오.
- 연주를 시작하기 전에 악기의 음량이 최소로 설정되어 있는지 확인하고 연주 중 단계적으로 음량을 올려 원하는 음량 수준으로 맞추십시오.

취급상 주의

- 건반 덮개 또는 악기의 틈에 손가락이나 손을 넣지 마십시오. 그리고 건반 덮개 사이에 손가락이 끼지 않도록 주의하십시오.
- 건반 덮개, 패널, 건반의 틈새에 종이나 금속 물질 등의 물건을 끼워넣거나, 떨어뜨리지 않도록 주의하십시오. 본인이나 타인의 신체적 부상, 본 악기나 기타 재산의 손상 또는 운영 오작동의 원인이 될 수 있습니다.
- 악기에 올라가거나 무거운 물체를 올려놓지 마십시오. 버튼, 스위치, 커넥터 등에 무리하게 힘을 가하지 마십시오. 본체가 파손되거나 사용자가 다칠 위험이 있습니다.
- 음량을 크게 하거나 무리가 되는 수준의 음량으로 장시간 작동하거나 헤드폰을 사용하지 마십시오. 이로 인해 영구적인 청력 손실이 발생할 수 있습니다. 청력 손실이 나타나거나 귀울림 현상이 발생한 경우에는 이비인후과 전문의의 진찰을 받으십시오.

연주용 의자 사용(포함된 경우)

- 떨어질 가능성이 있는 불안정한 장소에는 본 의자를 놓지 마십시오.
- 연주용 의자 위에 올라서는 등 연주용 의자를 함부로 다루지 마십시오. 연주용 의자를 도구나 발판 사다리 등 다른 용도로 사용할 경우 사고나 부상을 당할 수 있으므로 주의하십시오.
- 사고, 상해의 위험을 방지하기 위해 연주용 의자에는 한 사람만 앉아야 합니다.
- 오랜 기간 사용해 연주용 의자의 나사가 헐거워지면 본 제품과 함께 제공된 도구를 이용하여 주기적으로 나사를 조여 주십시오.
- 어린이가 연주용 의자 뒤로 떨어지지 않도록 각별히 주의하십시오. 연주용 의자에는 등받이가 없기 때문에 어린이가 어른의 관리감독 없이 사용할 경우 사고나 상해로 이어질 수 있습니다.

Yamaha는 부적절하게 악기를 사용하거나 개조하여 발생한 고장 또는 데이터 손실이나 파손에 대해 책임지지 않습니다.

악기를 사용하지 않을 때에는 항상 전원을 끄십시오.

[Ⓛ](대기/켜짐) 스위치가 대기 상태(전원 램프 꺼짐)에 놓여 있더라도 악기에는 최소한의 전류가 흐릅니다.

악기를 장시간 사용하지 않을 때에는 반드시 콘센트에서 전원 코드를 뽑아놓으십시오.

본 제품의 모델 번호, 일련 번호, 전원 규격 등은 기기 밑면에 있는 명판이나 명판 주위에서 확인할 수 있습니다. 도난 시 확인할 수 있도록 일련 번호를 아래 공란에 기입하고 본 사용설명서를 구매 기록으로 영구 보관해야 합니다.

모델 번호.

일련 번호.

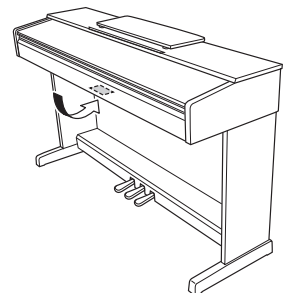

명판은 제품 밑면에 부착되어 있습니다.

(bottom_ko_01)

주의사항

제품의 오작동/손상, 데이터 손상 또는 기타 재산의 손상을 방지하기 위해 다음 주의사항을 준수하십시오.

■ 취급

- TV, 라디오, 스테레오 음향 장비, 휴대 전화 또는 기타 전기 장치 부근에서는 본 악기를 사용하지 마십시오. 본 악기, TV 또는 라디오에서 잡음이 생길 수 있습니다. iPad, iPhone 또는 iPod touch에 설치된 애플리케이션과 악기를 함께 사용할 경우, 통신에 의한 잡음이 생기지 않도록 해당 기기에서 “에어플레인 모드”를 켜 것을 권장합니다.
- 먼지, 진동이 많은 곳, 극한 혹은 고온의 장소(예: 직사광선, 히터 주변, 대낮 중 차량의 실내)에 본 악기를 노출시키지 마십시오. 이로 인한 패널의 외관 변형, 내장 부품의 손상, 불안정한 작동이 유발될 수 있습니다. 검증된 작동 온도 범위는 5~40°C(41~104°F)입니다.
- 패널이나 건반이 변색될 수 있으므로 비닐, 플라스틱 또는 고무로 된 물체를 악기 위에 올려놓지 마십시오.

■ 유지보수

- 악기를 청소할 때에는 부드럽고 마른 천 또는 물기가 약간 있는 천을 사용하십시오. 도료희석제, 용제, 알코올, 세정액 또는 화학약품 처리된 걸레는 사용하지 마십시오.
- 온도나 습도의 급격한 변화가 생기면 악기 표면에 응결이 발생하거나 물이 고일 수 있습니다. 물기가 남아 있으면 목재부가 이 물기를 흡수하여 손상될 수 있습니다. 부드러운 천으로 물기를 즉시 닦아내십시오.

■ 데이터 저장

- 본 악기의 데이터 중 일부(28페이지)는 전원이 꺼지더라도 저장됩니다. 그러나 저장된 데이터가 고장, 작동 오류 등으로 인해 손실될 수 있으므로 중요한 데이터는 컴퓨터와 같은 외부 장치에 저장하십시오(28페이지).

정보

■ 저작권

- MIDI 데이터 및/또는 오디오 데이터 등의 시중에서 구매할 수 있는 음악 데이터를 복사하는 것은 엄격하게 금지되어 있습니다. 단, 개인적인 용도로 사용하는 경우는 예외입니다.
- 본 제품에는 Yamaha가 저작권을 보유한 콘텐츠 또는 타인의 저작권을 사용하기 위해 Yamaha가 라이선스를 획득한 콘텐츠가 통합되어 번들로 제공됩니다. 이러한 콘텐츠를 저장 또는 기록하고, 제품에 포함된 콘텐츠와 사실상 동일하거나 유사한 매체를 배포하는 행위는 저작권법 및 관련 법률에 의거하여 일절 허용되지 않습니다.
 - * 위 콘텐츠에는 컴퓨터 프로그램, 반주 스타일 데이터, MIDI 데이터, WAVE 데이터, 음색 녹음 데이터, 악보, 악보 데이터 등이 포함됩니다.
 - * 본 콘텐츠를 이용한 자신의 연주 또는 음악 창작물이 녹음된 매체를 배포하는 것은 허용되며, 이 경우 Yamaha Corporation의 허가가 필요하지 않습니다.

■ 악기와 함께 제공되는 기능/데이터

- 일부 내장곡은 길이와 배열에 맞게 편집되었기 때문에 원곡과 정확히 일치하지 않을 수 있습니다.

■ 본 사용설명서 정보

- 본 사용설명서에 표시된 그림은 설명용으로만 제공되기 때문에 실제 악기에서 나타나는 것과 다소 다르게 표시될 수 있습니다.
- iPhone, iPad 및 iPod touch는 미국 및 기타 국가에서 등록된 Apple Inc.의 상표입니다.
- 본 사용설명서에 기재된 회사명과 제품명은 각 회사의 상표 또는 등록 상표입니다.

■ 튜닝

- 어쿠스틱 피아노와는 달리 본 악기는 전문가의 튜닝이 필요하지 않습니다(피치는 다른 악기와 맞도록 사용자가 조절 가능). 디지털 악기의 피치는 항상 완벽하게 유지되기 때문입니다.

목차

안전 주의사항.....	5
설명서 정보.....	9
포함된 부속 품목.....	9
각 부분의 명칭.....	10

기본 작동법

설치.....	11
건반 덮개.....	11
보면대.....	11
전원 켜기.....	12
음량 설정.....	12
오토 파워 오프 기능.....	13
헤드폰 사용.....	13
연주 시작.....	14
지능형 어쿠스틱 컨트롤 (IAC).....	14
페달 사용.....	15
댐퍼 레조넌스 사용.....	15
작동 확인음 설정.....	16
터치 감도 변경.....	16
메트로놈 사용.....	17

고급 작동법

다양한 악기 음향(음색) 연주.....	18
음색 선택.....	18
데모곡 듣기.....	19
음향 이펙트 사용(리버브).....	20
반음 단위 피치 조옮김.....	21
피치 미세 튜닝.....	21
두 가지 음색 레이어링(듀얼 모드).....	22
듀엣 연주.....	23
곡 재생 및 연습.....	24
50개 내장곡 듣기.....	24
한 손 파트 연습.....	25
빈 곳 또는 쉼표가 포함된 소절의 시작 부분부터 연주.....	25

연주 녹음.....	26
연주 녹음.....	26
녹음된 곡의 초기 설정 변경.....	27
녹음된 데이터 삭제.....	27
데이터 백업 및 설정 초기화.....	28
전원이 꺼져도 유지되는 데이터.....	28
컴퓨터에 사용자 곡 데이터 저장.....	28
컴퓨터와 본 악기 간에 SMF 파일 전송.....	28
설정 초기화.....	28

부록

문제 해결.....	29
건반 받침대 조립.....	30
사양.....	34
색인.....	35

Yamaha 디지털 피아노를 선택해 주셔서 감사합니다!

사용설명서를 숙지하여 악기의 기능성과 사양을 최대한으로 이용하신 후
찾기 쉬운 곳에 보관하여 향후에 참조하도록 하십시오.

설명서 정보

본 악기에는 다음 설명서가 제공됩니다.

■ 포함되어 있는 설명서



사용설명서(본 책자)

악기의 사용 방법을 설명합니다.



Quick Operation Guide(빠른 작동 안내) (별지)

버튼과 건반에 지정되어 있는 기능을 도표로 표시하여 빠른 이해를 돕습니다.

■ 온라인 설명서(PDF)



iPhone/iPad Connection Manual(iPhone/iPad 연결 설명서)

iPhone, iPad 등의 스마트 기기에 악기를 연결하는 방법에 대해 설명합니다.



Computer-related Operations (컴퓨터 관련 작동)

본 악기를 컴퓨터에 연결하는 작업과 곡 데이터를 전송하는 작업에 관한 지침이 포함되어 있습니다.



MIDI Reference (MIDI 참조)

CMIDI 데이터 형식과 MIDI 실행 차트, MIDI 채널과 로컬 컨트롤 설정 등 MIDI 기능에 관한 설명이 포함되어 있습니다.



MIDI Basics(MIDI 기본) (영어, 프랑스어, 독일어로만 제공)

MIDI에 대한 기본적인 설명이 포함되어 있습니다.

이 자료들을 얻으려면 Yamaha Downloads 웹사이트에 접속한 후 모델명을 입력해서 원하는 파일을 검색할 수 있습니다.

Yamaha Downloads

<http://download.yamaha.com/>

포함된 부속 품목

- 사용설명서(본 책자)
- 빠른 작동 안내(별지)
- “50 Greats for the Piano”(악보집)
- Online Member Product Registration(온라인 회원 제품 등록지)*¹
- AC 어댑터*²
- 전원 코드*² (YDP-163에 한함)
- 연주용 의자*²

*1 사용자 등록지에 가입하려면 사용자 등록지에 있는 제품 ID가 필요합니다.

*2 특정 판매 지역에서는 포함되지 않을 수도 있습니다. Yamaha 구입처에 문의하십시오.

스마트 장치 애플리케이션 – Digital Piano Controller(디지털 피아노 컨트롤러)

iPad, iPhone, 또는 iPod touch에서 실행되는 특수 개발된 앱 Digital Piano Controller(디지털 피아노 컨트롤러)를 사용하면 디지털 피아노를 원격으로 제어할 수 있어 훨씬 더 편리하고 유연하게 악기를 사용할 수 있습니다. 이 앱은 다양한 파라미터를 화면에 표시하여 시각적이고 더욱 직관적인 방식으로 설정을 가능하게 합니다. Digital Piano Controller(디지털 피아노 컨트롤러)에 대한 자세한 내용은 Yamaha 웹사이트를 참조하십시오.

<http://yamaha.com/kbdapps/>

악기와 스마트 기기 연결에 관한 지침은 “iPhone/iPad Connection Manual(iPhone/iPad 연결 설명서)”를 참조하십시오.

각 부분의 명칭

그림은 YDP-143을 나타낸 것입니다.

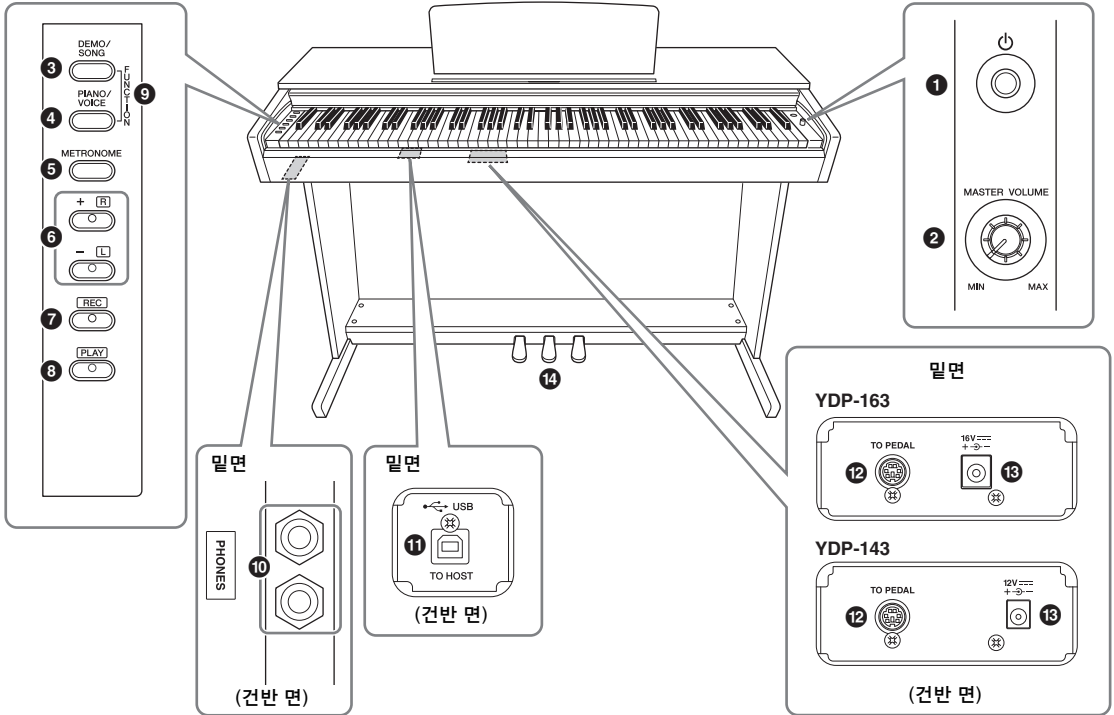

- ① [⏻] (대기/켜짐) 스위치 12페이지 전원을 켜거나 대기로 설정합니다.
- ② [MASTER VOLUME] 노브 12페이지 전체 음향의 음량 레벨을 조정합니다.
- ③ [DEMO/SONG] 버튼 19, 24페이지 데모곡 및 내장곡을 연주합니다.
- ④ [PIANO/VOICE] 버튼 18, 20, 22페이지 한 가지 단일 음색, 두 가지 레이어링 음색 또는 한 가지 리버브 형식을 선택할 수도 있습니다.
- ⑤ [METRONOME] 버튼 17페이지 메트로놈을 시작 또는 정지합니다.
- ⑥ [+R], [-L] 버튼 17, 18, 24, 25페이지
 - 일반적으로 다음 또는 이전 음색을 선택합니다.
 - 곡 재생 중에 다음이나 이전 곡을 선택하고 ([PLAY]를 누르고 있는 동안) 오른손과 왼손 파트를 따로 켜거나 끕니다.
 - 메트로놈 재생 중에 템포를 높이거나 낮춥니다.
- ⑦ [REC] 버튼 26페이지 건반 연주를 녹음합니다.
- ⑧ [PLAY] 버튼 26페이지 녹음된 연주를 재생할 때 사용합니다.

- ⑨ [FUNCTION] 16, 21페이지 [DEMO/SONG] 버튼과 [PIANO/VOICE] 버튼을 동시에 누르면서 지정된 건반을 누르면 MIDI, 조율감 파라미터 등 다양한 설정을 변경할 수 있습니다.
- ⑩ [PHONES] 잭 13페이지 표준 스테레오 헤드폰을 연결합니다.
- ⑪ [USB TO HOST] 단자
컴퓨터 또는 스마트 장치(예: iPhone 또는 iPad)에 연결할 때 사용합니다. 컴퓨터 연결에 관해서는 온라인 설명서 “Computer-related Operations(컴퓨터 관련 작동)”을 참조하십시오. MIDI 사용에 관한 지침은 온라인 설명서 MIDI Reference(MIDI 참조)를 참조하십시오(9페이지).
- 주의사항**
3미터 미만의 AB형 USB 케이블을 사용하십시오. USB 3.0 케이블은 사용할 수 없습니다.
- ⑫ [TO PEDAL] 잭 32페이지 페달 코드를 연결합니다.
- ⑬ DC IN 잭 12페이지 AC 어댑터를 연결합니다.
- ⑭ 페달 15페이지 어쿠스틱 피아노와 같은 느낌의 표현과 서스테인을 제어합니다.

기본 작동법

설치

건반 덮개

건반 덮개 열기

덮개를 조금 올린 후 끝까지 밀어냅니다.

건반 덮개 닫기

덮개를 앞으로 당긴 다음 덮개를 부드럽게 건반 위로 올려놓습니다.

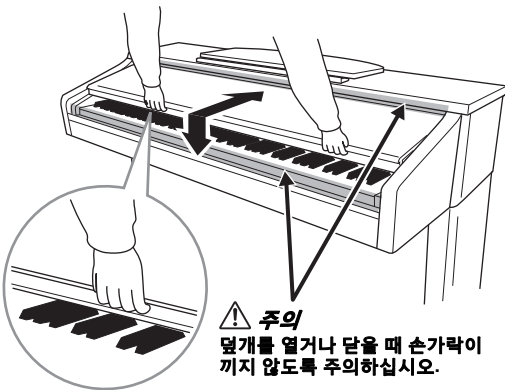

! 주의

- 덮개를 열거나 닫을 때는 양손으로 붙잡고, 완전히 열거나 닫은 후에 손을 놓으십시오. 사용자, 특히 어린이의 손가락이 덮개와 본체 사이에 끼지 않도록 주의하십시오.
- 건반 덮개 위에 금속 또는 종이 조각과 같은 다른 물체를 올려 놓지 마십시오. 건반 덮개 위에 작은 물체를 올려 두면 덮개를 열 때 본체 안으로 물체가 떨어져 꺼내지 못할 수도 있습니다. 또한 감전, 단락, 화재 등이 발생하여 악기에 심각한 손상을 줄 수도 있습니다.

보면대

보면대 세우기

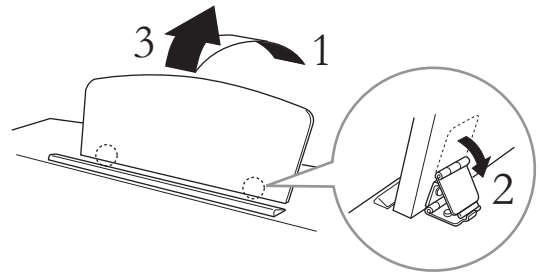

1. 보면대를 몸 쪽으로 최대한 당겨 올립니다.
2. 보면대 뒷면의 좌우에 있는 금속 지지대 두 개를 아래로 젖힙니다.
3. 보면대가 금속 지지대에 걸처지도록 내립니다.

보면대 내리기

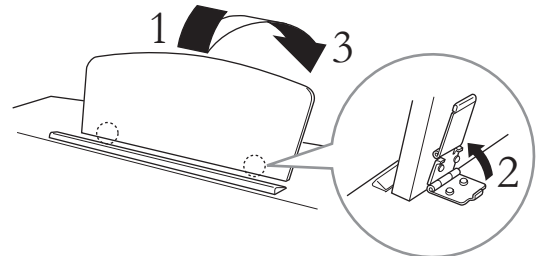

1. 보면대를 몸 쪽으로 최대한 당깁니다.
2. 금속 지지대 두 개(보면대 뒷면에 있음)를 들어 올립니다.
3. 보면대가 완전히 내려갈 때까지 살며시 뒤로 내립니다.

! 주의

보면대를 반만 올린 상태로 사용하지 마십시오. 보면대를 내릴 때에는 보면대가 완전히 내려간 후에 손을 놓으십시오.

전원 켜기

1. AC 어댑터의 플러그를 그림에 나타난 순서대로 연결합니다.

YDP-163

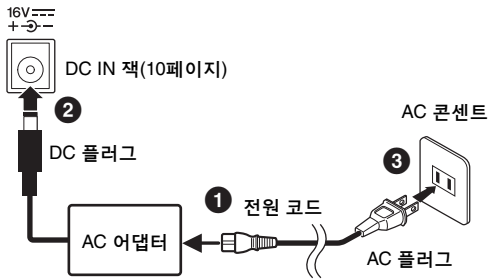

YDP-143

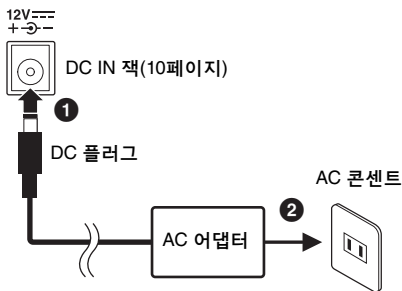

플러그와 콘센트의 형태는 지역에 따라 다릅니다.

경고
지정된 어댑터(34페이지)만 사용하십시오. 다른 어댑터를 사용하면 어댑터와 악기 모두에 치명적인 손상을 가질 수 있습니다.

주의
본 악기를 장시간 동안 사용하지 않을 경우 혹은 천둥 번개 발생 중에는 AC 플러그를 AC 콘센트에서 뽑으십시오.

주
AC 어댑터 분리 시에는 이 절차를 역순으로 진행합니다.

착탈식 플러그가 있는 전원 어댑터
전원 어댑터에서 플러그를 뽑지 마십시오. 플러그를 실수로 뽑은 경우 금속 부분을 만지지 말고 딸깍 소리가 날 때까지 플러그를 제자리에 완전히 밀어 넣으십시오.

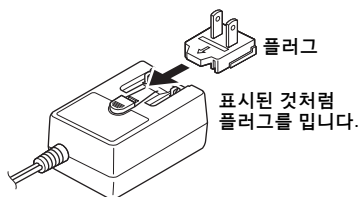

플러그와 콘센트의 형태는 지역에 따라 다릅니다.

경고
• AC 어댑터에 플러그가 부착되어 있도록 하십시오. 플러그만 사용할 경우 감전이나 화재 위험이 있을 수 있습니다.
• 플러그를 끼울 때 절대로 금속 부분을 만지지 마십시오. AC 어댑터와 플러그 사이의 먼지를 제거하여 감전, 단락 또는 손상을 방지하십시오.

2. [⏻] (대기/켜짐) 스위치를 눌러 전원을 켭니다.

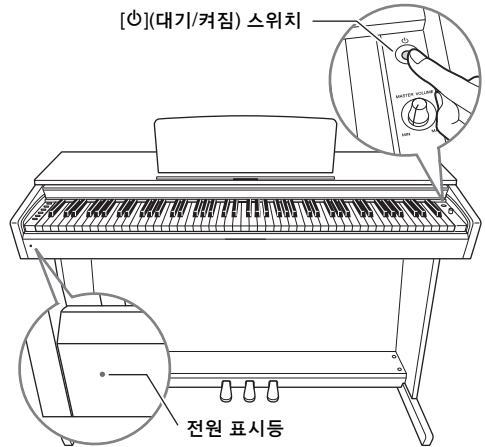

전원 표시등
전원을 대기 상태로 바꾸지 않고 건반 덮개를 닫는 경우 전원 표시등이 켜진 상태로 남아 있어 전원이 여전히 켜져 있음을 알려줍니다. 전원을 대기 상태로 바꿀 준비가 되었으면 [⏻] (대기/켜짐) 스위치를 다시 1초간 누릅니다. 전원 표시등이 꺼집니다.

주의
[⏻] (대기/켜짐) 스위치가 대기 상태에 놓여 있더라도 악기에는 최소한의 전류가 흐릅니다. 악기를 장시간 사용하지 않을 경우에는 벽면 AC 콘센트에서 전원 코드를 뽑으십시오.

음량 설정

연주를 시작할 때 [MASTER VOLUME] 노브를 사용하여 전체 건반의 음량을 조절합니다.



주의
청각 손상을 방지할 수 있도록 본 악기를 최고 음량 레벨에서 장시간 사용하지 마십시오.

오토 파워 오프 기능

본 악기에는 오토 파워 오프 기능이 내장되어 있어 약 30분 동안 악기를 작동하지 않을 경우 자동으로 전원이 꺼집니다. 따라서 불필요하게 전원이 소비되는 것을 방지합니다. 오토 파워 오프 기능을 사용하지 않으려면 아래 설명에 따라 기능을 정지시킵니다. 설정(정지 또는 작동)은 전원이 꺼져도 유지됩니다.

기본 설정:
활성화

오토 파워 오프 기능 해제

악기가 꺼져 있을 때

A-1 키(가장 낮은 키)을 누른 상태로 [ON] (대기/켜짐)을 눌러서 악기를 켵니다. [REC] 표시등이 3번 깜박여 오토 파워 오프 기능이 정지됨을 나타냅니다.

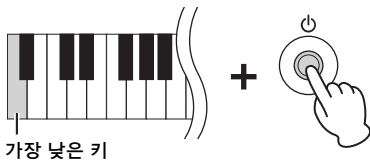

악기가 켜져 있을 때

[DEMO/SONG] 과 [PIANO/VOICE] 를 동시에 누른 상태에서 A#5 키를 누릅니다.

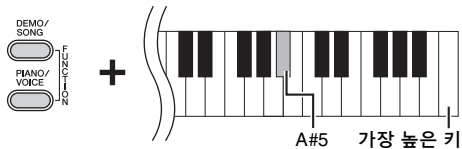

오토 파워 오프 기능 설정

[DEMO/SONG] 과 [PIANO/VOICE] 를 동시에 누른 상태에서 A5 키를 누릅니다.

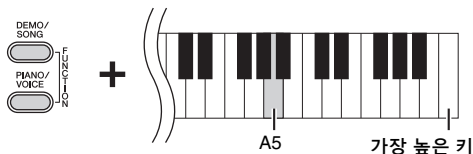

헤드폰 사용

본 악기에는 두 개의 [PHONES] 잭이 장착되어 있기 때문에 표준 스테레오 헤드폰 두 쌍을 연결할 수 있습니다. 헤드폰을 하나만 사용할 경우 둘 중 아무 잭에나 플러그를 꽂으면 스피커가 자동으로 차단됩니다.



주의

헤드폰을 높은 음량으로 장시간 사용하지 마십시오. 청력 손실이 발생할 수 있습니다.

자연스러운 거리감 재현 (스테레오포닉 옵티마이저)

스테레오포닉 옵티마이저를 통해 헤드폰으로 들어도 실제 어쿠스틱 피아노의 연주감을 느낄 수 있습니다. 보통 헤드폰에서 나는 소리는 귀에서 아주 가깝게 들립니다. 하지만 스테레오포닉 옵티마이저 이펙트는 어쿠스틱 피아노를 연주하는 것처럼 자연스러운 거리감 또는 귀와 악기 사이의 물리적 공간감을 재현합니다.

기본 설정:
켜짐

[PIANO/VOICE] 를 누른 상태에서 A#0 키를 눌러 해당 기능을 켵니다. [PIANO/VOICE] 를 누른 상태로 A0 키를 눌러 해당 기능을 끕니다.



연주 시작

지능형 어쿠스틱 컨트롤 (IAC)

이 기능을 사용하면 본 악기의 음질이 전체 음량에 따라 자동으로 조절 및 제어됩니다. 음량이 낮을 때에도 저음과 고음을 선명하게 들을 수 있습니다.

기본 설정:
켜짐

IAC 켜기

[PIANO/VOICE]를 누른 상태에서 F#0 키를 누릅니다.



IAC 끄기

[PIANO/VOICE]를 누른 상태에서 F0 키를 누릅니다.



IAC 깊이 조절

[PIANO/VOICE]를 누른 상태에서 A-1 ~ D#0 키 중 하나를 누릅니다.

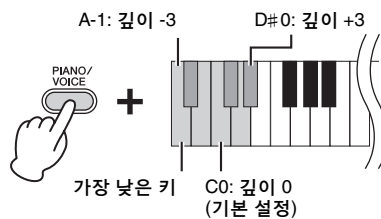

값이 클수록 낮은 음량 레벨에서도 저음과 고음이 더욱 선명하게 들립니다.

설정 범위:
A-1 (-3) ~ D#0 (+3)

기본 설정:
C0 (0)

페달 사용

데미 페달(오른쪽)

이 페달을 밟으면 음이 더 길게 지속됩니다. 이 페달에서 발을 떼면 그 즉시 지속되었던 모든 음이 멈춥니다(감쇄). 이 페달에는 페달을 얼마나 밟느냐에 따라 부분적인 서스테인 효과가 생기는 “하프 페달” 기능이 있습니다.

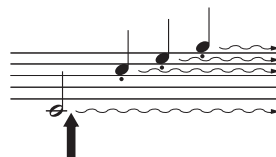

이 지점에서 데미 페달을 밟으면 이 음과 그 이후 연주하는 음이 페달에서 발을 떼기 전까지 길게 지속됩니다.

소스테누토 페달(중앙)

음을 누른 상태에서 이 페달을 밟으면 누른 음이 지속되지만(데미 페달을 누른 것과 같음), 그 이후 연주하는 모든 음은 지속되지 않습니다. 다시 말하면, 예를 들어 다른 음들은 “스타카토”로 연주되도록 하면서 한 코드 또는 하나의 서음만 지속시킬 수 있습니다.

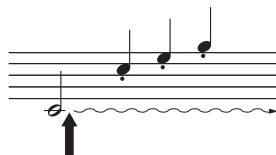

이 지점에서 키를 누른 상태에서 소스테누토 페달을 밟으면 해당 음이 페달을 밟고 있는 동안 지속됩니다.

소프트 페달(왼쪽)

이 페달은 음량을 줄이고 음의 음색을 약간 바꿔줍니다. 이 페달을 밟기 전에 연주한 음에는 영향을 주지 않습니다.

주

데미 페달이 작동하지 않는 경우 페달 코드가 본체에 제대로 연결되어 있는지 확인하십시오(32페이지).

하프 페달 기능

페달을 얼마나 깊이 밟는가에 따라 음의 지속 길이가 달라지는 기능입니다. 페달을 깊이 밟을수록 음이 더 오래 지속됩니다. 예를 들어, 데미 페달을 밟고 연주할 때 음이 약간 탁하고 크면서 너무 오래 지속되는 경우, 페달을 반 이상 떼서 서스테인(탁함)을 줄일 수 있습니다.

주

소스테누토 페달을 밟고 있는 동안에는 음에서 손을 뗀 후에도 감쇄 없이 오르간과 현악기 음색이 지속적으로 납니다.

주

Jazz Organ 음색을 선택한 경우 왼쪽 페달을 밟으면 로터리 스피커의 고속/저속 회전이 전환됩니다(18페이지).

데미 레조넌스 사용

데미 레조넌스 이펙트는 데미 페달을 밟고 건반을 연주하는 것처럼 그랜드 피아노 데미 페달의 서스테인 음향이 재현되는 것을 시뮬레이션합니다. 이 이펙트는 악기의 전체 음향에 적용됩니다.

데미 레조넌스 설정:

[PIANO/VOICE]를 누른 상태에서 G#2 키를 누릅니다.

데미 레조넌스 해제

[PIANO/VOICE]를 누른 상태에서 G2 키를 누릅니다.

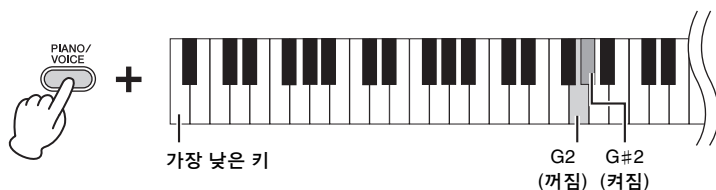

기본 설정:

켜짐

작동 확인음 설정

버튼과 키를 조합하여 설정을 변경하면 작동음 (“켜짐,” “꺼짐,” 클릭, 템포 값 입력)이 울립니다. 이 확인음은 원하는 대로 설정 (ON)하거나 해제 (OFF)할 수 있습니다.

작동 확인음 설정

[DEMO/SONG]과 [PIANO/VOICE]를 동시에 누른 상태에서 A#-1 키를 누릅니다.

작동 확인음 해제

[DEMO/SONG]과 [PIANO/VOICE]를 동시에 누른 상태에서 A-1 키를 누릅니다.

기본 설정:

켜짐

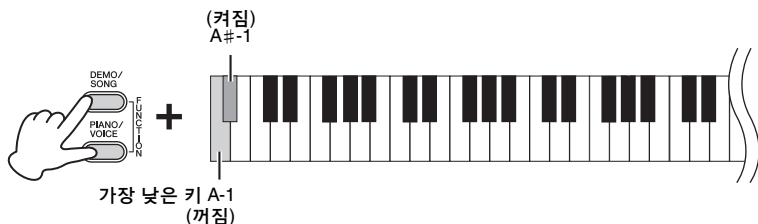

터치 감도 변경

터치 감도 (건반 연주 방식에 음향이 반응하는 정도)를 지정할 수 있습니다.

[PIANO/VOICE]를 누른 상태에서 A6~C7 키 중 하나를 누릅니다.

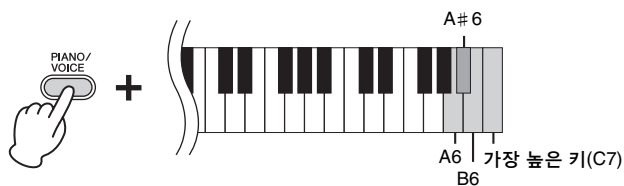

주

이 설정은 오르간 음향과 같은 일부 음색에서는 작동되지 않습니다.

기본 설정:

B6 (Medium)

키	터치 감도	설명
A6	Fixed	건반을 부드럽게 연주하든 강하게 연주하든 상관없이 음량 레벨이 전혀 바뀌지 않습니다.
A#6	Soft	건반을 부드럽게 연주하거나 강하게 연주해도 음량 레벨은 많이 변하지 않습니다.
B6	Medium	기본 피아노 터치 응답입니다.
C7	Hard	음량 레벨이 피아니시모에서 포르티시모까지 광범위하게 변해 역동적이고 극적인 표현을 하기가 쉬워집니다. 큰 음향을 내려면 건반을 강하게 연주해야 합니다.

메트로놈 사용

메트로놈 기능을 통해 정확한 템포로 편하게 연습할 수 있습니다.

1. [METRONOME] 을 눌러 메트로놈을 시작합니다
2. [METRONOME] 을 눌러 메트로놈을 정지합니다.

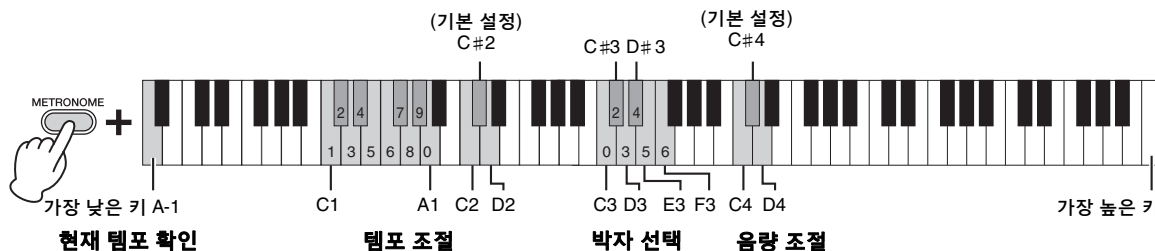

현재 템포 값 음색 확인(영어)

[METRONOME] 을 누른 상태에서 A-1 키(가장 낮은 키)을 누릅니다.

비트 선택

[METRONOME] 을 누른 상태에서 C3~F3 키 중 하나를 누릅니다.

템포 조절

메트로놈 템포는 분당 5~280회까지 설정할 수 있습니다.

• 값을 1씩 올리거나 내리기

메트로놈이 작동되는 동안에 [+R] 을 누르면 올라가고 [-L] 을 누르면 내려갑니다.

• 값을 10씩 올리거나 내리기

[METRONOME] 을 누른 상태에서 C2 키를 누르면 올라가고 D2 키를 누르면 내려갑니다.

• 세 자릿수 값 지정

[METRONOME] 을 누른 상태에서 해당하는 C1 ~ A1 키를 순서대로 하나씩 누릅니다. 예를 들어 "95"로 지정하려면 A1 (0), G#1 (9) 및 E1 (5) 키를 차례대로 누르십시오.

• 값을 기본(120)으로 재설정

[METRONOME] 을 누른 상태에서 [+R] 과 [-L] 을 동시에 누르거나 C#2 키를 누릅니다.

음량 조절

[METRONOME] 을 누른 상태에서 D4 키를 누르면 음량이 커지고 C4 키를 누르면 줄어듭니다.

키	비트
C3	0
C#3	2
D3	3
D#3	4
E3	5
F3	6

주

숫자 값은 해당 키를 눌렀을 때 인식됩니다.

설정 범위:

1 ~ 20

기본 설정:

15 (C#4)

다양한 악기 음색 연주

음색 선택

“Grand Piano 1” 선택

[PIANO/VOICE] 만 누르면 됩니다.

다른 음색 선택

[PIANO/VOICE] 를 누른 후 [+R] 또는 [-L] 을 눌러 다음 또는 이전 음색을 선택합니다.

특정 음색 선택

[PIANO/VOICE] 를 누른 상태에서 C1~A1 키 중 하나를 누릅니다. 각 키에 지정되어 있는 음색에 대한 자세한 내용은 아래 목록을 참조하십시오.

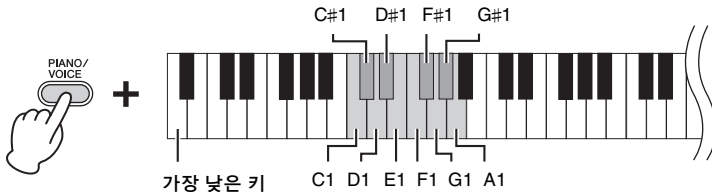

주

데모곡을 재생해 음색의 특징을 들어 보십시오(19페이지).

음색 목록

키	음색 이름	음색 설명
C1	Grand Piano 1	풀 콘서트 그랜드 피아노에서 샘플링한 음색입니다. 연주 강도에 따라 다양한 샘플을 사용하고 더욱 부드러운 음색 변화를 만들어 냅니다. 클래식 곡은 물론 모든 스타일의 피아노 곡에 적합합니다.
C#1	Grand Piano 2	따뜻하고 부드러운 피아노 음색 발라드 연주에 적합합니다.
D1	Grand Piano 3	밝은 피아노 음색입니다. 맑은 톤은 합주로 연주할 때 음색을 "돋보이게" 해 줍니다.
D#1	E.Piano 1	FM 합성으로 만들어진 전자 피아노 음색입니다. 일반적인 대중음악에 적합합니다.
E1	E.Piano 2	해머 타격식 금속성 "살(tine)"을 사용한 전자피아노 음색입니다. 가볍게 연주하면 부드러운 톤이, 강하게 연주하면 공격적인 톤이 생성됩니다.
F1	Harpsichord	바로크 음악에 고유하게 사용되는 악기 음색입니다. 하프시코드는 발현 악기이므로 터치 응답이 없습니다. 그러나 건반에서 손을 뗄 때 특징적인 추가 음색이 있습니다.
F#1	Vibraphone	비교적 부드러운 타악기용 채로 연주한 비브라폰 음색입니다. 세계 연주할수록 금속성 톤이 강해집니다.
G1	Pipe Organ	전형적인 파이프 오르간 음색(8피트 + 4피트 + 2피트)입니다. 바로크 시대의 종교 음악에 적합합니다.
G#1	Jazz Organ	"톤 휠(tonewheel)"형 전자오르간 음색입니다. 재즈 및 록 음악에서 자주 들을 수 있습니다. 왼쪽 페달로 로터리 스피커 이펙트의 회전 속도를 전환할 수 있습니다.
A1	Strings	실감나는 리버브의 스테레오 샘플링된 대규모 현악 합주 음색입니다. 듀얼 모드에서 이 음색과 피아노를 결합해 보십시오.

데모곡 듣기

악기의 모든 음색에 대한 고유의 데모곡이 각각 제공됩니다.

1. [DEMO/SONG] 을 눌러 재생을 시작합니다.

[PLAY] 램프가 켜지고 현재 음색에 대한 데모곡이 시작됩니다.
 선택한 데모곡으로 시작하여 데모곡 재생이 계속됩니다. 마지막 데모곡 재생이 끝나면 첫 번째 데모곡으로 돌아가 정지시킬 때까지 계속 반복됩니다.

재생 중 데모곡 변경

[+R] 또는 [-L] 을 눌러 다음 또는 이전 데모곡으로 변경합니다.
 특정 데모곡으로 변경하려면 [DEMO/SONG] 을 누른 상태에서 C1~A1 키 중 하나를 누릅니다.

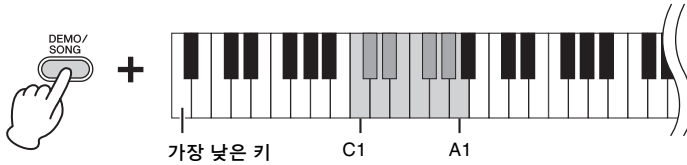

주
 재생 템포를 변경하려면 17페이지를 참조하십시오.

2. [DEMO/SONG] 또는 [PLAY] 를 눌러 재생을 멈춥니다.

[PLAY] 램프가 꺼집니다.

데모곡 목록

키	음색 이름	곡명	작곡가
C1	Grand Piano 1	Blumenlied	G. Lange
C#1	Grand Piano 2	Von fremden Landern und Menchen, Kinderszenen op. 15-1	R. Schumann
D1	Grand Piano 3	창작곡	—
D#1	E.Piano 1	창작곡	—
E1	E.Piano 2	창작곡	—
F1	Harpsichord	Concerto a cembalo obbligato, 2 violini, viola e continuo No. 7, BWV. 1058	J. S. Bach
F#1	Vibraphone	창작곡	—
G1	Pipe Organ	Herr Christ, der ein'ge Gottes-Sohn, BWV. 601	J. S. Bach
G#	Jazz Organ	창작곡	—
A1	Strings	창작곡	—

창작곡을 제외한 데모곡은 원곡에서 발췌하여 짧게 편곡한 곡입니다. 창작 데모곡은 Yamaha 원곡입니다.(© 2016 Yamaha Corporation).

음향 이펙트 사용 (리버브)

본 악기에는 실감나는 음향적 분위기를 내고 음향에 특별한 깊이와 표현력을 한층 더해주는 다양한 유형의 리버브가 있습니다. 각 음색과 곡을 선택하면 적절한 리버브 형식과 깊이를 자동으로 불러올 수 있습니다. 그렇기 때문에 리버브 형식을 선택할 필요가 없습니다. 하지만 원하는 경우 바꿀 수 있습니다.

리버브 형식 선택

[PIANO/VOICE]를 누른 상태에서 C2~E2 키 중 하나를 누릅니다.

듀얼 모드에서의 리버브 (22페이지)

음색 조합에 최적인 리버브 형식이 자동으로 지정됩니다.

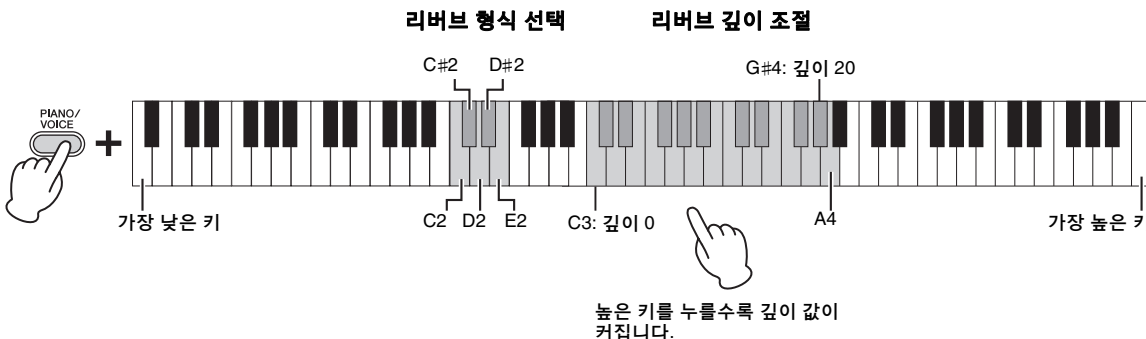

리버브 형식 목록

키	리버브 형식	설명
C2	Recital Hall	중간 크기의 콘서트 홀에서 피아노 리사이틀을 듣는 것과 같은 맑은 리버브 음향을 시뮬레이션합니다.
C#2	Concert Hall	대형 콘서트 홀에서 오케스트라 공연을 듣는 것과 같은 화려한 리버브 음향을 시뮬레이션합니다.
D2	Chamber	실내악에 적합합니다. 넓은 공간에서 클래식 음악 리사이틀 등을 듣는 것과 같은 친숙한 리버브 음향을 시뮬레이션합니다.
D#2	Club	라이브 음악회장이나 재즈 클럽에서 듣는 것과 같은 생생한 리버브 음향을 시뮬레이션합니다.
E2	Off	이펙트가 적용되지 않습니다.

리버브 깊이 조절

[PIANO/VOICE]를 누른 상태에서 C3~G#4 키 중 하나를 누릅니다. 높은 키를 누를수록 깊이 값이 커집니다.

[PIANO/VOICE]를 누른 상태에서 A4 키를 눌러 현재 음색에 가장 적합한 값으로 리버브 깊이를 설정합니다.

리버브 깊이 범위:

0(이펙트 없음)~20(최대 깊이)

반음 단위 피치 조옮김

전체 건반의 피치를 반음 단위로 올리거나 내려 어려운 조표를 쉽게 연주하거나, 가수 또는 다른 악기의 음역에 건반의 피치를 쉽게 맞출 수 있습니다. 예를 들어, “+5”를 선택하는 경우 키 C를 연주하면 F 피치가 만들어져 F 메이저의 곡을 C 메이저인 것처럼 연주할 수 있습니다.

조옮김하여 피치 낮추기

[DEMO/SONG]과 [PIANO/VOICE]를 누른 상태에서 F#2 (-6) ~ B2 (-1) 키 중 하나를 누릅니다.

조옮김하여 피치 올리기

[DEMO/SONG]과 [PIANO/VOICE]를 누른 상태에서 C#3 (+1) ~ F#3 (+6) 키 중 하나를 누릅니다.

기본 피치 복구

[DEMO/SONG]과 [PIANO/VOICE]를 누른 상태에서 C3 키를 누릅니다.



피치 미세 튜닝

악기 전체의 피치를 약 0.2Hz 단위로 미세 튜닝할 수 있습니다. 이렇게 하면 다른 악기나 CD 음악의 피치에 건반 피치를 정확하게 맞출 수 있습니다.

튜닝 올리기(약 0.2Hz 단위)

[DEMO/SONG]과 [PIANO/VOICE]를 동시에 누른 상태에서 [+R]을 누릅니다.

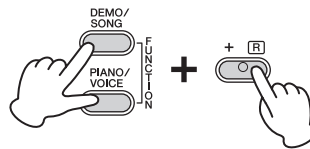

튜닝 내리기(약 0.2Hz 단위)

[DEMO/SONG]과 [PIANO/VOICE]를 동시에 누른 상태에서 [-L]을 누릅니다.

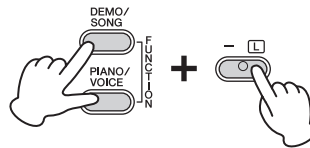

피치를 442.0Hz로 설정

[DEMO/SONG]과 [PIANO/VOICE]를 동시에 누른 상태에서 A0 키를 누릅니다.

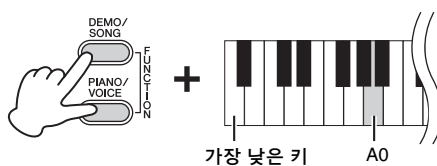

기본 피치(440.0Hz) 복구:

[DEMO/SONG]과 [PIANO/VOICE]를 동시에 누른 상태에서 [+R]과 [-L]을 동시에 누릅니다.

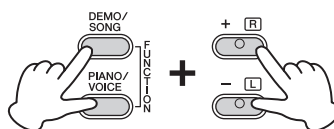

Hz(헤르츠)

음향 주파수를 의미하는 이 측정 단위는 1초당 음파의 진동 횟수를 나타냅니다.

설정 범위:

414.8 ~ 466.8Hz

기본 설정:

A3 = 440.0Hz

두 가지 음색 레이어링(듀얼 모드)

두 가지 음색을 레이어링해서 동시에 연주함으로써 더 짜임새 있는 음을 만들어 낼 수 있습니다.

1. 듀얼 모드를 작동시킵니다.

[PIANO/VOICE]를 누른 상태에서 C1~A1 사이에 있는 키 두 개를 동시에 눌러 원하는 음색 두 개를 선택하십시오. 키에 지정되어 있는 음색에 대한 자세한 내용은 "음색 목록"을 참조하십시오 (18페이지).

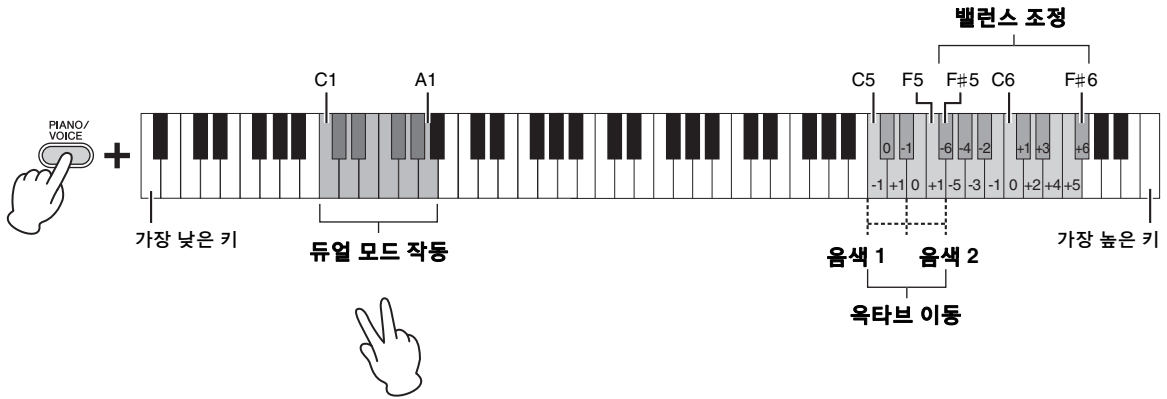

낮은 키에 할당된 음색은 음색 1로, 높은 키에 할당된 음색은 음색 2로 지정됩니다. 듀얼 모드에서는 음색 1과 음색 2 모두에 같은 음색을 동시에 지정할 수 없습니다.

각 음색의 옥타브 이동

[PIANO/VOICE]를 누른 상태에서 C5~F5 키 중 하나를 누릅니다.

두 음색 간의 벨런스 조정

[PIANO/VOICE]를 누른 상태에서 F#5 ~ F#6 키 중 하나를 누릅니다.

값이 "0" (C6)으로 설정되어 있을 때 두 음색의 음량 레벨은 관련 기본 설정으로 재설정됩니다. "0" 미만으로 설정하면 음색 2의 음량이 다른 음량보다 커지고 "0"을 초과하여 설정하면 음색 1의 음량이 다른 음량보다 커집니다.

주

듀얼 모드와 듀엣 모드(23페이지)는 동시에 작동할 수 없습니다.

설정 범위:

-1 ~ 0 ~ +1

설정 범위:

-6 ~ 0 ~ +6

2. 듀얼 모드를 종료하려면 [PIANO/VOICE]를 누릅니다.

듀엣 연주

이 기능을 사용하면 두 명의 연주자가 같은 옥타브 범위에서 한 사람은 왼쪽, 한 사람은 오른쪽에서 악기를 연주할 수 있습니다.

1. [PIANO/VOICE]를 누른 상태에서 [+R]과 [-L]을 동시에 눌러 듀엣을 실행합니다.

건반은 E3 키를 분리점으로 하여 두 부분으로 나뉩니다.

주

- 서로 다른 음색이 우측 음색과 좌측 음색에 지정될 수 없습니다.
- 분리점은 E3에서 다른 키로 변경할 수 없습니다.

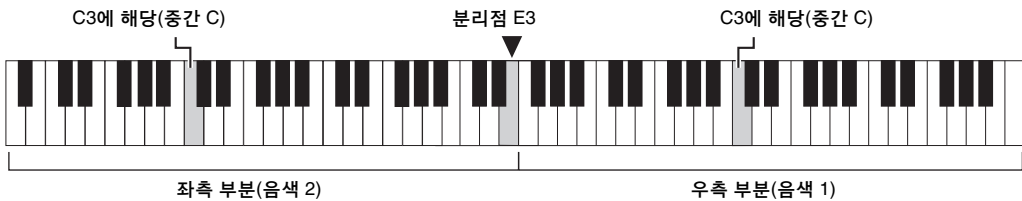
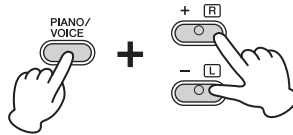

2. 한 사람은 건반의 좌측 부분만 연주할 수 있고, 다른 한 사람은 우측 부분만 연주할 수 있습니다.

각 음색의 옥타브 이동

듀얼에서와 작업이 동일합니다 (22페이지).

듀엣 모드에서 좌측 부분은 음색 2로 지정되고, 우측 부분은 음색 1로 지정됩니다.

두 건반 부분 간의 음량 밸런스 조정

듀얼에서와 작업이 동일합니다 (22페이지).

“0” 미만으로 설정하면 좌측 음색(음색 2)의 음량이 다른 음량보다 커지고 “0”을 초과하여 설정하면 우측 음색의 음량이 다른 음량보다 커집니다.

듀엣에서의 페달 기능

데미 페달: 서스테인을 우측 부분에 적용합니다.

소스테누토 페달: 서스테인을 양쪽 부분에 적용합니다.

소프트 페달: 서스테인을 좌측 부분에 적용합니다.

설정 범위:

-2 - 0 - +2

설정 범위:

-6 ~ 0 ~ +6

주

좌측 부분에서 연주된 음향은 좌측 스피커에서 재생되며 우측 부분에서 연주된 음향은 우측 스피커에서 재생됩니다.

3. 듀엣을 종료하려면 동시에 [PIANO/VOICE]를 누른 상태에서 [+R]과 [-L]을 누릅니다.

주

건반이 듀얼 모드인 경우 듀엣을 실행하면 듀얼이 종료되고 음색 1이 건반의 전 범위에 걸쳐 사용됩니다.

곡 재생 및 연습

50개 내장곡 듣기

데모곡 외에도 감상용 내장곡이 제공됩니다.

1. 제공된 “50 Greats for the Piano” 악보집에서 재생하려는 곡의 번호를 선택합니다.

2. [DEMO/SONG] 을 누른 상태에서 C2~C#6 키 중 하나를 눌러 재생을 시작합니다.

각 피아노 내장곡은 C2~C#6 키에 지정되어 있습니다.

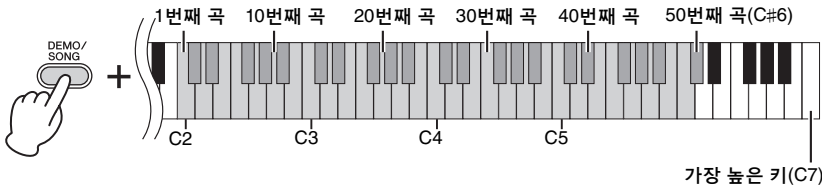

[+R] 및 [-L] 램프가 켜진 후 [PLAY] 램프가 현재 템포로 깜박이며 선택된 곡부터 시작하여 내장곡 재생이 순서대로 계속 진행됩니다. 마지막 내장곡 재생이 끝나면 첫 번째 내장곡으로 돌아가 정지시킬 때까지 계속 반복됩니다.

재생 중 내장곡 변경

[+R] 또는 [-L] 을 눌러 다음 또는 이전 내장곡으로 변경하거나 [DEMO/SONG] 을 누른 상태에서 해당 키를 눌러 원하는 곡을 직접 선택합니다.

재생 중 템포 변경

[METRONOME] 을 눌러 메트로놈을 시작한 다음 [+R] 또는 [-L] 을 눌러 템포 값을 1씩 증가 또는 감소시킵니다. 다른 작업은 메트로놈 템포 지침 (17페이지) 과 동일합니다.

연습 시 곡 시작 부분부터 원하는 템포에 맞게 재생

재생 중에 [+R] 과 [-L] 을 동시에 눌러 곡 시작 부분에서 재생 위치로 건너편 다음 최근 지정된 템포로 재생을 계속합니다.

3. [DEMO/SONG] 또는 [PLAY] 를 눌러 재생을 멈춥니다.

[PLAY], [+R], [-L] 램프가 꺼집니다.

주

내장곡에 맞춰 건반을 연주할 수 있으며, 건반에서 연주되는 음색도 변경할 수 있습니다.

주

내장곡, 데모곡 및 컴퓨터에서 전송한 다른 곡(최대 10개)을 각 카테고리 안에서 연속적으로 재생할 수 있습니다.

주

컴퓨터에서 SMF 파일을 로드하여 추가 곡을 가져올 수 있습니다. 자세한 내용은 웹사이트의 Computer-related Operations (컴퓨터 관련 작동)를 참조하십시오(9페이지).

한 손 파트 연습

데모용 곡 (19페이지) 을 제외한 모든 곡은 왼손과 오른손 파트를 개별적으로 켜고 끌 수 있습니다. 예를 들어 [+R] 을 끄면 왼손 파트를 재생하는 동안 오른손 파트를 연습할 수 있고, 그 반대로 가능합니다.

1. 내장곡 (24페이지) 또는 사용자곡 (26페이지) 을 선택합니다.

2. [PLAY] 를 누른 상태에서 [+R] 또는 [-L] 을 눌러 파트를 켜거나 끕니다.

[PLAY] 를 누른 상태에서 같은 버튼을 반복해서 누르면 재생 켜짐, 꺼짐이 바뀝니다. 버튼의 램프가 점등되어 해당 파트가 켜졌음을 나타냅니다.

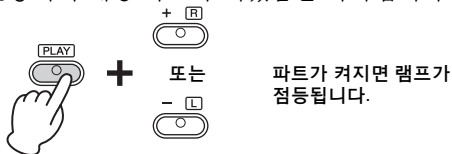

주
다른 곡을 선택하면 켜짐/꺼짐 상태가 재설정됩니다.

3. 꺼진 파트를 연습합니다.

템포 변경

원할 경우 템포를 변경해 편하게 연습할 수 있습니다. 자세한 내용은 17페이지를 참조하십시오.

4. [PLAY] 를 눌러 재생을 정지시킵니다.

빈 곳 또는 쉼표가 포함된 소절의 시작 부분부터 연주

즉시 재생 기능을 사용하면 제일 첫 번째 음부터 곡을 즉시 재생해야 하는지 아니면 그 첫 번째 음 전에 쉼표 또는 빈 곳이 재생에 포함되어야 하는지 지정할 수 있습니다.

기본 설정:
꺼짐

즉시 재생 켜기

[DEMO/SONG] 을 누른 상태에서 A # -1 키를 누르면 첫 번째 음 또는 첫 번째 페달 작동부터 즉시 재생할 수 있습니다.



즉시 재생 끄기

+ [DEMO/SONG] 을 누른 상태에서 가장 낮은 키 (A-1) 을 누르면 첫 소절 맨 처음 (쉼표 또는 빈 곳 포함) 부터 재생할 수 있습니다.



연주 녹음

본 악기를 사용하면 건반 연주를 사용자 곡으로 녹음할 수 있습니다. 최대 두 파트(왼손, 오른손)까지 따로 녹음할 수 있습니다.

연주 녹음

1. 녹음 시 원하는 음색과 박자 등 다른 파라미터를 선택합니다.

음색 선택에 대한 지침은 18페이지를 참조하십시오. 필요할 경우, 이 단계에서 박자와 이펙트 등 다른 파라미터를 설정하십시오.

2. [REC]를 누른 상태에서 [+R] 또는 [-L]을 눌러 녹음하고자 하는 파트의 녹음 준비 모드를 작동시킵니다.

오른손 파트와 왼손 파트를 따로 녹음하지 않을 경우 전체 연주를 둘 중 한 파트에 녹음하십시오.

오른손 파트 녹음([+R])

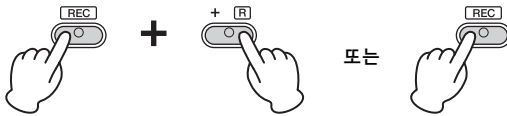

왼손 파트 녹음([-L])

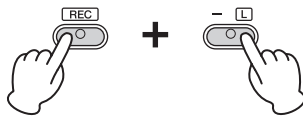

잠시 후, [REC] 램프와 선택한 파트의 램프가 현재 템포로 깜박입니다.

녹음 준비 모드 종료

[REC]를 누르기만 하면 됩니다.

데이터가 다른 파트에 이미 녹음되어 있는 경우

녹음 중 이 파트의 데이터가 재생됩니다.

3. 건반을 연주하거나 [PLAY]를 누르면 녹음이 시작됩니다.

[REC] 램프가 켜지면서 파트 녹음 램프가 현재 템포에서 깜박입니다.

4. [REC] 또는 [PLAY]를 눌러 녹음을 정지합니다.

[REC], [PLAY], [+R], [-L] 램프가 깜박여 녹음된 데이터가 저장되고 있음을 나타냅니다. 저장 작업이 완료된 후에는 램프가 꺼져 녹음 작업이 완료되었음을 나타냅니다.

5. 원할 경우 1~4단계를 반복해 다른 파트를 녹음합니다.

6. 녹음된 곡을 들으려면 [PLAY]를 눌러 재생을 시작합니다.

[PLAY]를 다시 눌러 재생을 중지합니다.



오디오 파일 소개

본 악기의 녹음 기능으로 건반 연주를 MIDI 데이터로 녹음할 수 있습니다. 오디오 녹음 기능은 사용할 수 없습니다.

녹음 용량

본 악기의 녹음 용량은 100KB (약 11,000개의 음)입니다.

주

녹음할 때 메트로놈을 사용할 수 있습니다. 그러나 메트로놈 음향은 녹음되지 않습니다.

주의사항

한 파트에 데이터가 들어있으면 해당 파트의 램프가 켜집니다. 녹음 작업을 하면 이미 녹음된 데이터가 새로운 데이터로 바뀐다는 점에 주의하십시오.

주

건반이 듀얼 모드인 경우 (23페이지) 데이터가 각 파트에 녹음됩니다. 녹음 대상 파트는 지정할 수 없습니다.

주의사항

녹음된 데이터가 저장되는 동안 (표시등이 깜박이는 동안)에는 절대 전원을 끄지 마십시오. 녹음된 데이터가 손실될 수 있습니다.

주

녹음된 곡 데이터는 표준 MIDI 파일(SMF)로 컴퓨터에 저장할 수 있습니다. 자세한 내용은 웹사이트의 Computer-related Operations(컴퓨터 관련 작동)를 참조하십시오(9페이지).

녹음된 곡의 초기 설정 변경

녹음 작업이 완료된 후에 다음 파라미터의 설정을 변경할 수 있습니다.

- 개별 파트의 경우: 음색, 음량 밸런스(듀얼/듀엣), 리버브 깊이, 댐퍼 레조넌스
- 전체 곡의 경우: 템포, 리버브 형식

1. 원하는 대로 위의 파라미터에 대한 설정을 실시합니다.

2. [REC]를 누른 상태에서 원하는 파트의 버튼을 눌러 녹음 준비 모드를 작동시킵니다.

잠시 후, [REC] 램프와 선택한 파트의 램프가 현재 템포로 깜박입니다. 이 상태에서는 [PLAY]를 다시 누르거나 아무 키나 누르는 행동을 하지 마십시오. 원래 녹음된 연주 데이터가 삭제됩니다.

3. [REC]를 누른 상태에서 [PLAY]를 눌러 녹음 준비 모드를 종료합니다.

[REC], [PLAY], [+R], [-L] 램프가 깜박입니다. 저장 작업이 완료된 후에는 램프가 꺼져 녹음 작업이 완료되었음을 나타냅니다.

곡을 재생해서 설정을 확인합니다.

녹음된 데이터 삭제

전체 곡 삭제

1. [REC]를 누른 상태에서 [DEMO/SONG]을 누릅니다.

[+R]과 [-L] 램프가 깜박입니다. 이 상태를 종료하려면 [-L]을 누릅니다.

2. [+R]을 눌러 전체 곡의 데이터를 삭제합니다.

[REC], [PLAY], [+R], [-L] 램프가 깜박입니다. 작업이 완료된 후 모든 램프가 꺼집니다.

특정 파트 삭제

1. [REC]를 누른 상태에서 삭제하고자 하는 파트에 따라 [+R] 또는 [-L]을 눌러 녹음 준비 모드를 작동시킵니다.

[REC] 및 선택한 파트([+R] 또는 [-L]) 램프가 깜박입니다.

2. 건반을 누르지 않은 상태에서 [PLAY]를 눌러 녹음을 시작합니다.

선택한 파트([+R] 또는 [-L]) 램프가 깜박입니다.

3. [REC] 또는 [PLAY]를 눌러 녹음을 정지합니다.

선택한 파트에 녹음된 모든 데이터가 삭제되고 램프가 꺼집니다.

데이터 백업 및 설정 초기화

전원이 꺼져도 유지되는 데이터

다음 설정과 데이터는 전원이 꺼져도 유지됩니다.

- 메트로놈 음량
- 메트로놈 박자
- 터치 감도
- 튜닝
- 지능형 어쿠스틱 컨트롤 깊이
- 지능형 어쿠스틱 컨트롤 켜짐/꺼짐
- 스테레오폰닉 옵티마이저 켜짐/꺼짐
- 작동 확인음 켜짐/꺼짐
- 오토 파워 오프 작동/정지
- 사용자 곡 데이터
- 컴퓨터에서 전송한 곡 데이터(SMF 파일)

컴퓨터에 사용자 곡 데이터 저장

위의 데이터 중에서 사용자 곡 데이터(USERSONG00.MID)만 컴퓨터에 전송하여 SMF 파일로 저장할 수 있습니다. 자세한 내용은 웹사이트의 Computer-related Operations(컴퓨터 관련 작동)를 참조하십시오(9페이지).

주의사항
저장된 데이터는 기기 고장이나 오작동으로 인해 손실될 수 있습니다. 중요한 데이터를 컴퓨터와 같은 외부 장치에 저장하십시오.

컴퓨터와 본 악기 간에 SMF 파일 전송

Musicsoft Downloader(Yamaha 웹사이트에서 무료로 이용 가능)를 사용하여 최대 10개의 SMF 파일을 컴퓨터에서 본 악기의 내장 메모리로 전송하거나 그 반대로 전송할 수 있습니다. 자세한 내용은 웹사이트의 Computer-related Operations(컴퓨터 관련 작동)를 참조하십시오(9페이지).

주
SMF 형식 0 또는 1의 일부 MIDI 파일에는 디지털 피아노가 지원하지 않는 데이터가 포함될 수 있습니다. 이 경우, 파일이 원래 의도한 대로 재생되지 않을 수 있습니다.

컴퓨터와 교환할 수 있는 파일의 형식
확장자가 .mid인 파일(SMF 형식 0 또는 1)

설정 초기화

이 작업을 실행하면 모든 데이터(곡 제외)는 출고 시 기본 설정으로 재설정됩니다.
이렇게 하려면 C7(가장 높은) 키를 누른 상태에서 전원을 켭니다.

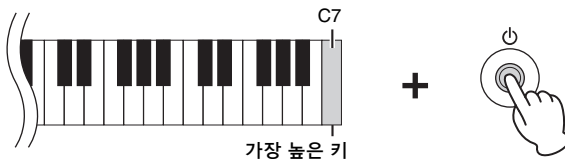

주의사항
초기화 작업이 실행되는 동안([REC], [PLAY], [+R] 및 [-L] 램프가 깜박이는 동안)에는 절대 전원을 끄지 마십시오.

주
본 악기가 작동하지 않거나 오작동하는 경우 전원을 끈 뒤 초기화를 실행하십시오.

문제 해결

문제	예상 원인 및 해결 방법
전원이 갑자기 꺼집니다.	이는 정상적인 현상으로, 오토 파워 오프 기능이 작동되어서 그럴 수 있습니다 (13페이지). 원할 경우, 오토 파워 오프 기능을 해제하십시오.
악기의 전원이 켜지지 않습니다.	플러그가 제대로 연결되지 않았습니다. DC 플러그가 악기의 DC IN 잭에 완전히 꽂혀 있는지, AC 플러그가 AC 콘센트에 완전히 꽂혀 있는지 확인하십시오(12페이지).
전원을 켜고 끌 때 '틱' 소리 또는 '핑' 소리가 들립니다.	이는 악기에 전류가 흐를 때 생기는 정상적인 현상입니다.
스피커 또는 헤드폰에서 잡음이 들립니다.	잡음은 악기 부근에서 휴대폰 사용으로 인한 간섭 때문에 생길 수 있습니다. 휴대폰을 끄거나 악기에서 멀리 떨어진 곳으로 옮기십시오.
iPhone/iPad에서 애플리케이션으로 악기를 사용하면 악기의 스피커 또는 헤드폰에서 잡음이 들립니다.	iPhone/iPad에 설치된 애플리케이션과 악기를 함께 사용할 경우, 통신에 의한 잡음이 생기지 않도록 iPhone/iPad에서 “에어플레인 모드”를 “켜짐”으로 설정할 것을 권장합니다. Bluetooth가 연결된 상태에서 “에어플레인 모드”를 “켜짐”으로 설정하면 Bluetooth가 차단되나 다시 연결하면 복구됩니다.
전체적인 음량이 낮거나 소리가 들리지 않습니다.	주 음량이 너무 낮게 설정되었습니다. [MASTER VOLUME] 노브를 사용하여 알맞은 음량으로 설정하십시오(12페이지).
	헤드폰 또는 변환 어댑터를 [PHONES] 잭에 연결하지 않도록 하십시오 (13페이지).
	로컬 컨트롤이 켜짐 상태인지 확인하십시오. 자세한 내용은 MIDI Reference(MIDI 참조)를 참조하십시오(9페이지).
페달이 작동하지 않습니다.	페달 코드가 [TO PEDAL] 잭에 단단히 연결되지 않은 경우일 수 있습니다. 코드 플러그의 금속 부분이 보이지 않을 때까지 페달 코드를 삽입하십시오 (32페이지).
댐퍼 페달이 제대로 작동하지 않습니다.	전원을 켤 때 댐퍼 페달이 눌러져 있습니다. 이는 고장이 아닙니다. 페달에서 발을 떼었다가 다시 눌러 기능을 재설정하십시오.

건반 받침대 조립

본 설명서에 표시된 그림은 YDP-143을 나타낸 것입니다.

주의

- 부품들을 흔들리지 않도록 주의하고 모든 부품을 반드시 올바른 방향으로 설치하십시오. 또한 아래 순서에 따라 조립하도록 하십시오.
- 조립은 최소한 두 사람이 해야 합니다.
- 공간이 넓고 바닥이 단단하며 평평한 곳에서 스탠드를 조립하십시오.
- 반드시 제공된 나사만 사용하여 정확한 구멍 위치에 정확한 크기의 나사를 꽂으십시오. 다른 나사를 사용하면 제품이 손상되거나 오작동이 발생할 수 있습니다.
- 장치를 조립한 후에는 모든 나사를 단단히 조이십시오.
- 스탠드를 분리할 때는 아래의 조립 순서를 반대로 시행하십시오.

적합한 크기의 십자(+) 드라이버를 준비하십시오.



패키지에서 부품을 전부 꺼내어 모든 부품이 다 갖춰져 있는지 확인하십시오.

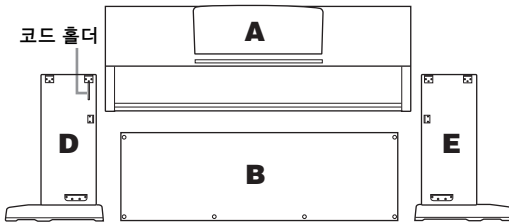

안쪽에 페달 코드가 묶여져 있음



AC 어댑터
(YDP-163)



전원 코드
(YDP-163)



AC 어댑터
(YDP-143)

* 해당 지역에 따라 어댑터가 포함되어 있지 않거나 외관이 위 그림과 다를 수 있습니다. Yamaha 구입처에 문의하십시오.

나사 세트

- ① 6 x 20mm
긴 나사(4개)



- ② 6 x 16mm
짧은 나사(4개)



- ③ 4 x 12mm
가는 나사(2개)



- ④ 4 x 20mm
태핑 나사(4개)



헤드폰 걸이 세트 (YDP-163 전용)

4 x 10mm 가는 나사



헤드폰 걸이



- C에 묶여 있는 페달 코드를 푼 후 D 및 E에 C를 부착하고 나사(1-3)를 조입니다.

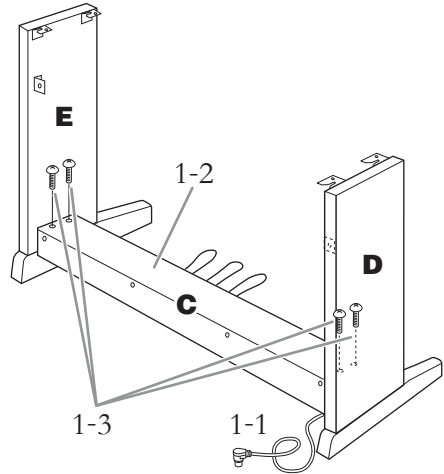

- 1-1 묶여 있는 페달 코드를 푼다.

비닐 끈 2개 풀기

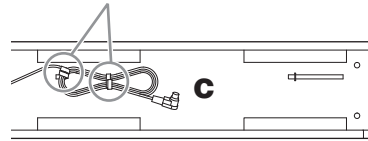

- 1-2 D와 E를 C 양쪽 끝에 맞춥니다.

- 1-3 긴 나사 ① (6 x 20mm)을 손으로 조여 D와 E를 C에 부착합니다.

2. B를 부착합니다.

구입한 디지털 피아노의 모델에 따라 B의 양쪽 측면 색상이 서로 다를 수 있습니다. 이런 경우, D 및 E와 비슷한 색상이 칠해진 측면이 연주자를 향하도록 B를 위치시키십시오.

- 2-1 D와 E 받침에 B의 하부 측면을 맞춘 후 D와 E의 상부 측면을 부착합니다.
- 2-2 가는 나사 ㉓ (4 x 12mm)를 손으로 조여 B의 상단을 D와 E에 부착합니다.
- 2-3 바깥 쪽에서부터 D와 E의 아래 부분을 밀면서 2개의 태핑 나사 ㉑ (4 x 20mm)를 사용하여 B의 하단 끝을 고정합니다.
- 2-4 나머지 태핑 나사 ㉑ (4 x 20mm) 2개를 나머지 나사 구멍 2개에 끼워 B를 고정합니다.
- 2-5 2-2단계에서 부착한 B 상단 나사를 단단히 조입니다.

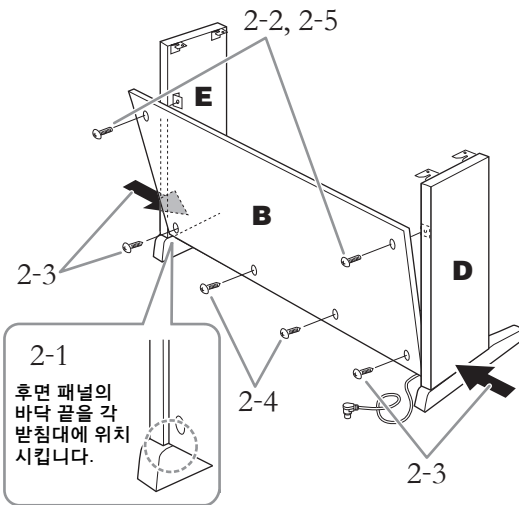

3. C를 고정시킵니다.

1-3 단계에서 부착한 C의 나사를 단단히 조입니다.

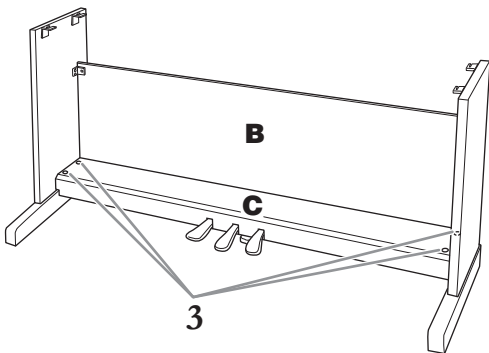

4. A를 장착합니다.

A 부분을 옮길 때는 반드시 양 끝에서 최소한 10cm 이상 떨어진 곳을 손으로 잡으십시오.

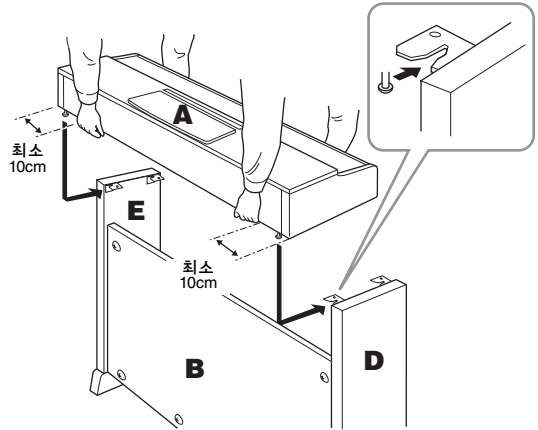

⚠ 주의

- 본체와 후면 패널 또는 측면 패널 사이에 손가락이 끼일 수 있으므로 본체를 떨어뜨리지 않도록 특히 주의하십시오.
- 건반을 잡을 때는 반드시 그림에 표시된 위치를 잡으십시오.

5. A를 고정시킵니다.

- 5-1 정면에서 봤을 때 A의 양쪽 끝이 D와 E에서 동일하게 돌출되도록 A 위치를 조정합니다.
- 5-2 정면에서부터 짧은 나사 ㉒ (6 x 16mm)를 조여 A를 고정시킵니다.

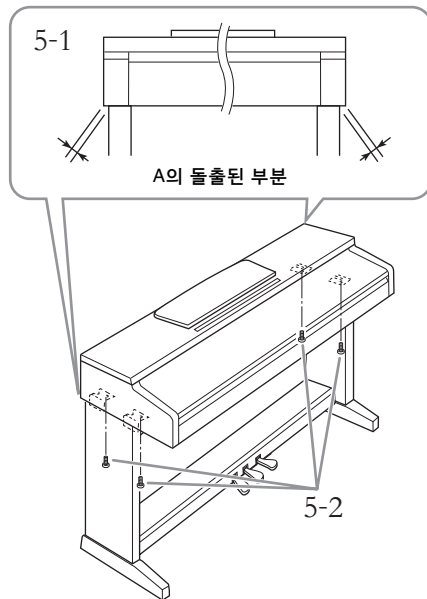

6. 페달 코드와 AC 어댑터를 연결합니다.

- 6-1 페달 코드 플러그를 후면의 [TO PEDAL] 잭에 끼웁니다.
- 6-2 페달 코드에 코드 홀더를 꼭 감습니다. 코드 홀더는 D에 부착되어 있습니다.
- 6-3 AC 어댑터 플러그를 뒤쪽에 있는 DC IN 잭에 꽂습니다.

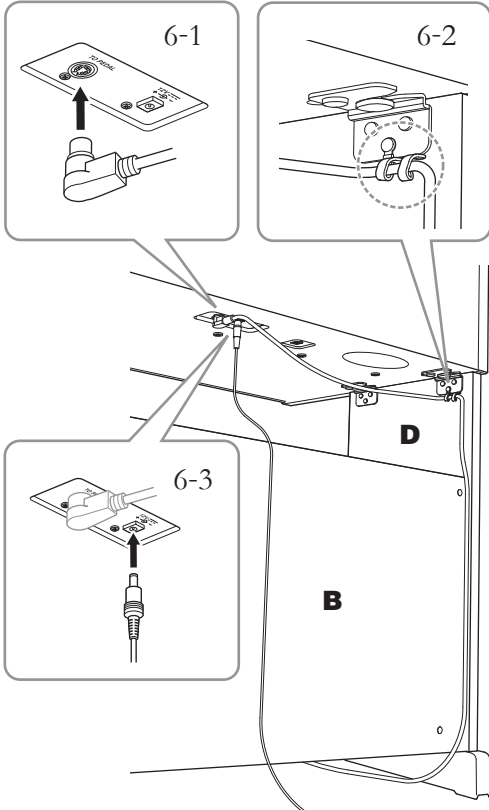

코드 플러그의 금속 부분이 보이지 않을 때까지 페달 코드를 완전히 끼웁니다. 그렇게 하지 않으면 페달이 제대로 작동하지 않을 수 있습니다.

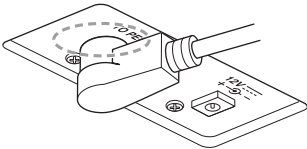

7. 조절 장치를 설치합니다.

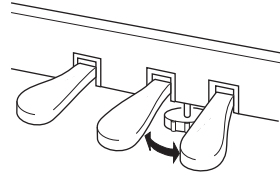

바닥면에 완전히 닿을 때까지 조절 장치를 돌립니다.

(YDP-163 전용)

8. 헤드폰 걸이를 부착합니다.

함께 제공된 나사(4 x 10mm) 2개를 사용하여 그림처럼 헤드폰 걸이를 부착합니다.

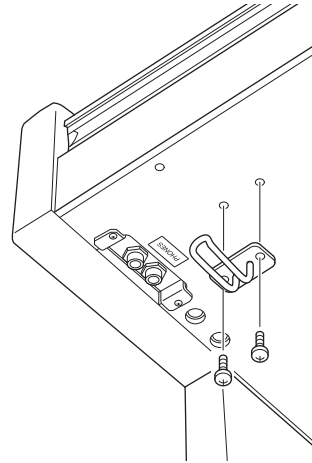

주의사항

이 헤드폰 걸이에는 헤드폰 외에 다른 물체를 걸지 마십시오. 그렇지 않을 경우 악기 또는 헤드폰 걸이가 손상될 수 있습니다.

조립을 완료한 후에 아래 사항을 확인하십시오.

- 남은 부품이 있습니까?
→ 조립 순서를 다시 점검하고 잘못된 부분이 있으면 바로잡으십시오.
- 악기 근처에 문이나 다른 이동식 물체가 있습니까?
→ 악기를 적절한 위치로 옮기십시오.
- 악기를 흔들면 덜거덕거리는 소리가 납니까?
→ 나사를 모두 조이십시오.
- 페달을 밟을 때 페달 박스가 덜거덕거리거나 뒤로 밀립니까?
→ 바닥에 밀착되어 균형이 잡히도록 조절 장치를 돌리십시오.
- 페달 코드 플러그 및 어댑터 플러그가 소켓에 제대로 끼워져 있습니까?
→ 연결을 확인하십시오.

악기를 옮길 때

⚠ 주의

조립한 후 악기를 옮길 경우에는 항상 본체의 밑면을 잡으십시오. 건반 덮개나 윗부분을 잡지 마십시오. 악기를 부적절하게 다루면 악기가 손상되거나 상해를 입을 수도 있습니다.

주의사항

바닥면에서 떨어질 때까지 페달 아래의 조절 장치를 돌립니다. 조절 장치와 닿을 경우 바닥면이 손상될 수 있습니다.

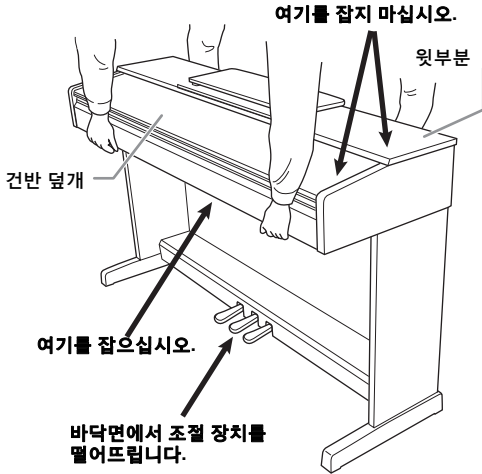

운반

다른 곳으로 이동할 때 악기를 다른 물건과 함께 옮길 수 있습니다. 악기를 조립한 상태 그대로 옮길 수도 있고, 처음 구입한 때처럼 분해해서 옮길 수도 있습니다. 건반은 수평 상태로 운반하십시오. 건반을 벽에 기대 세우거나 건반을 측면으로 하여 바닥에 세우지 마십시오. 악기에 과도한 진동이나 충격을 주지 않도록 하십시오. 조립된 악기를 운반할 때는 모든 나사가 잘 조여져 있고, 악기를 움직일 때 느슨해지지 않았는지 확인하십시오.

⚠ 주의

건반을 연주할 때 본체가 비거거리거나 불안정한 경우 조립도를 참조하여 모든 나사를 다시 조이십시오.

사양

항목		YDP-163	YDP-143	
크기/중량	폭	1,357mm		
	높이(보면대 포함)	849mm (1,003mm)	815mm (969mm)	
	깊이	422mm		
	중량	42.0kg	38.0kg	
컨트롤 인터페이스	건반	건 수	88	
		유형	인조 상아로 처리된 GH3 건반	
		터치 응답	Hard/Medium/Soft/Fixed	
	페달	페달 수	3	
		하프 페달	있음(데미퍼)	
		기능	데미퍼, 소스테누토, 소프트	
패널 언어	영어			
캐비닛	건반 덮개 유형	슬라이딩 방식		
	보면대	있음		
음색	톤 제너레이션	피아노 음향	퓨어 CF 사운드 엔진	
	피아노 이펙트	데미퍼 레조넌스	있음	
	동시발음수	동시발음수(최대)	192	
	내장 설정	음색 수	10	
이펙트	형식	리버브	4가지 형식	
		지능형 어쿠스틱 컨트롤(IAC)	있음	
		스테레오포닉 옵티마이저	있음	
	기능	듀얼	있음	
듀엣		있음		
녹음/재생 (MIDI 데이터만, 오디오는 지원되지 않음)	내장 설정	내장곡 수	10개 데모곡, 50개 피아노 내장곡	
		곡 수	곡 수	1
			트랙 수	2
	녹음	데이터 용량	100KB/곡 (약 11,000개 음)	
		호환 가능한 데이터 형식	녹음	SMF(형식 0)
		재생	SMF(형식 0 & 1)	
기능	전체 컨트롤	메트로놈	있음	
		템포	5 ~ 280	
		조옮김	-6 ~ 0 ~ +6	
		튜닝	414.8 ~ 440.0 ~ 466.8Hz	
저장 및 연결성	저장 장치	내부 메모리	최고 용량 약 900KB (사용자 곡: 약 100KB/곡, 컴퓨터에서 곡 데이터 불러오기: 최대 10곡)	
		연결성	표준 스테레오 폰 잭 2개	
	연결성	USB TO HOST	있음	
음향 시스템	앰프	20W x 2	6W x 2	
	스피커	타원형(12cm x 6cm) x 2		
	어쿠스틱 옵티마이저	있음		
전원	어댑터	PA-300C 또는 이에 준하는 Yamaha 권장 제품	PA-150B 또는 이에 준하는 Yamaha 권장 제품	
	소비 전력	12W (PA-300C AC 어댑터 사용 시)	8W (PA-150B AC 어댑터 사용 시)	
	오토 파워 오프	있음		
포함된 부속품	사용설명서, 50 Greats for the Piano(악보집), Quick Operation Guide(빠른 작동 안내), 연주용 의자 (지역에 따라 포함 품목 또는 선택 품목), Online Member Product Registration(온라인 회원 제품 등록 지), AC 어댑터: PA-300C 또는 이에 준하는 제품, 전원 코드(지역에 따라 포함 품목 또는 선택 품목)		사용설명서, 50 Greats for the Piano(악보집), Quick Operation Guide(빠른 작동 안내), 연주용 의자 (지역에 따라 포함 품목 또는 선택 품목), Online Member Product Registration(온라인 회원 제품 등록 지), AC 어댑터: PA-150B 또는 이에 준하는 제품(지역에 따라 포함 품목 또는 선택 품목)	
별도 판매되는 부속품 (지역에 따라 제공되지 않을 수도 있음)	HPH-150/HPH-100/HPH-50 헤드폰, AC 어댑터(PA-300C 또는 이에 준하는 제품)		HPH-150/HPH-100/HPH-50 헤드폰, AC 어댑터(PA-150A 또는 이에 준하는 제품)	

* 본 설명서의 내용은 발행일 현재 최신 사양을 기준으로 하고 있습니다. 최신 설명서를 가져오려면 Yamaha 웹사이트에 접속 후 해당 설명서 파일을 다운로드 받으십시오. 제품 사양, 장비 또는 별도로 판매되는 선택 품목은 지역에 따라 변경될 수 있으므로, 해당 지역의 Yamaha 구입처에 문의하시기 바랍니다.

색인

숫자

50개 내장곡 24

A

AC 어댑터 9

C

Computer-related Operations
(컴퓨터 관련 작동) 9

D

Digital Piano Controller
(디지털 피아노 컨트롤러) 9

H

Hz(헤르츠) 21

I

iPhone/iPad Connection Manual
(iPhone/iPad 연결 설명서) 9

M

MIDI Basics(MIDI 기본) 9

MIDI Reference(MIDI 참조) 9

S

SMF 파일 28

U

USB TO HOST 10

ㄱ

각 부분의 명칭 10

건반 덮개 11

ㄴ

내장곡 24

녹음 26

ㄷ

댐퍼 레조넌스 15

댐퍼 페달 15

데모곡 19

데모곡 목록 19

데이터 백업 28

듀얼 모드 22

듀엣 23

ㄹ

리버브 20

리버브 깊이 20

리버브 형식 20

리버브 형식 목록 20

ㄴ

메트로놈 17

ㄷ

보면대 11

부속 품목 9

비트 17

빠른 작동 안내 9

ㄴ

사용자 곡 26

삭제 27

설명서 9

소스 테누토 페달 15

소프트 페달 15

스테레오폰닉 옵티마이저 13

ㅇ

연습 25

오른손 파트 25

오토 파워 오프 13

옥타브 22

온라인 설명서(PDF) 9

왼손 파트 25

음량 12, 17

음색 18

음색 목록 18

ㄴ

작동 확인음 16

재생 19, 24, 26

전원 12

전원 표시등 12

조율김 21

즉시 재생 25

지능형 어쿠스틱 컨트롤(IAC) 14

ㄷ

초기화 28

ㅌ

터치 감도 16

템포 17

튜닝 21

ㅍ

페달 15

피치 21

ㅎ

하프 페달 15

헤드폰 13

야마하뮤직코리아(주)

야마하 서비스 센터

 고객지원센터
(수신자 부담) | 080-004-0022

용산 (02) 790-0617, 080-904-6601	구로 (02) 892-0661	두일 (02) 702-0664~5	안산 (031) 411-6689
청주 (043) 268-6631	대전 (042) 221-6681	홍성 (041) 634-7827	전주 (063) 282-0661
대구 (053) 653-0662	포항 (054) 282-8523	울산 (052) 293-9228	부산 (051) 554-6610
제주 (064) 724-0660			광주 (062) 225-0661
			강릉 (033) 655-0663

YAMAHA MUSIC KOREA LTD.
kr.yamaha.com

Yamaha Global Site
<http://www.yamaha.com/>
Yamaha Downloads
<http://download.yamaha.com/>

Manual Development Department
© 2016 Yamaha Corporation
Published 04/2016 PLZC*.*-**A0
Printed in Indonesia



ZS24350

ZS24350