



KV

Front Surround System

前置環繞音響系統

YAS-108

Owner's Manual

Manual de instrucciones

使用說明書

사용 설명서

English

Español

繁體中文

한국어

EN

ES

ZH-TW

KO

CONTENTS

PRECAUTIONS 4

NOTICE AND INFORMATION 8

BEFORE USING THE UNIT 12

Features..... 12

Accessories..... 14

Using the remote control..... 14

Part names and functions..... 16

PREPARATION 20

1 Installation..... 20

Installing the unit on a TV stand, etc..... 20

2 Connecting a TV..... 21

Connecting a TV that supports Audio Return Channel (ARC)..... 21

Connecting a TV that does not support Audio Return Channel (ARC)..... 22

3 Connecting playback devices..... 23

HDMI connection with a playback device..... 23

Analog connection with a playback device..... 23

4 Connecting an external subwoofer..... 24

Connecting an external subwoofer..... 24

5 Connecting the power cord..... 24

Connecting the power cord..... 24

PLAYBACK 25

Basic operations..... 25

Basic procedure for playback..... 25

Enjoying your favorite sound..... 27

Playback with 3D surround sound..... 27

Playback with surround sound..... 27

Playback with 2-channel stereo sound..... 27

Playback of human voices clearly (clear voice)..... 28

Enjoying enhanced bass sound (bass extension)..... 28

Use of a Bluetooth® device..... 29

Listening to music stored on a Bluetooth® device..... 29

Connecting the unit to two Bluetooth devices simultaneously (multipoint connection)..... 31

Useful features for playback..... 32

Using a TV's remote control to operate the unit (HDMI control)..... 32

Showing audio information with playback..... 33

Operating the unit with the HOME THEATER CONTROLLER app..... 34

CONFIGURATIONS 35

Configuring various functions.....	35
Changing the brightness of the indicators (DIMMER).....	35
Configuring the HDMI control function.....	35
Configuring HDMI audio output.....	36
Setting the auto power standby function.....	36
Enabling/disabling touch panel control (child lock function).....	37
Configuring the Bluetooth standby function.....	37
Initializing the unit.....	38

APPENDIX 39

When any problem appears (General).....	39
When any problem appears (Power and system function).....	39
When any problem appears (Audio).....	42
When any problem appears (Bluetooth®).....	44
Specifications.....	46
Specifications.....	46
Supported HDMI audio and video formats.....	47
Supported digital audio formats.....	48
Information for qualified contractors or dealers.....	49
Mounting the unit on a wall.....	49

PRECAUTIONS

PLEASE READ CAREFULLY BEFORE USE. BE SURE TO FOLLOW THESE INSTRUCTIONS.

The precautions listed below are to prevent risk of harm to the user and others, as well as to prevent property damage, and to help the user use this unit properly and safely. Be sure to follow these instructions.

After reading this manual, be sure to keep it in a safe place where it can be referenced at any time.

- Be sure to request inspections or repairs from the dealer where you purchased the unit or from qualified Yamaha service personnel.
- Yamaha cannot be held responsible for injury to you or damage of the products caused by improper use or modifications to the unit.
- This product is for ordinary homes. Do not use for applications requiring high reliability, such as managing lives, health care or high-value assets.



WARNING

This content indicates “risk of serious injury or death.”

If you notice any abnormality

- If any of the following abnormalities occur, immediately turn off the power and disconnect the power plug. If you are using batteries, remove the batteries from this unit.
 - The power cord/plug is damaged.
 - An unusual smell, unusual sound or smoke is emitted from the unit.
 - Foreign material or water gets into the interior of the unit.
 - There is a loss of sound during use.
 - There is a crack or damage in the unit.Continued use could cause electric shocks, a fire, or malfunctions. Immediately request an inspection or repair from the dealer where you purchased the unit or from qualified Yamaha service personnel.

Power supply

- Do not do anything that could damage the power cord.
 - Do not place it near a heater.
 - Do not bend it excessively or alter it.
 - Do not scratch it.
 - Do not place it under a heavy object.Using the power cord with the core of the cord exposed could cause electric shocks or a fire.
- Do not touch the power plug or cord if there is a chance of lightning. Failure to observe this may cause electric shocks.
- Use this unit with the power supply voltage printed on it. Failure to connect to an appropriate AC outlet may cause a fire, electric shocks, or malfunctions.

- Be sure to use the supplied power cord. Also, do not use the supplied power cord for other units.
Failure to observe the above may cause a fire, burns, or malfunctions.
- Check the electric plug periodically and remove any dirt or dust which may have accumulated on it.
Failure to observe this may cause a fire or electric shocks.
- When setting up the unit, make sure that the AC outlet you are using is easily accessible.
If some trouble or malfunction occurs, immediately turn off the power switch and disconnect the plug from the AC outlet. Even when the power switch is turned off, as long as the power cord is not unplugged from the wall AC outlet, the unit will not be disconnected from the power source.
- If you hear thunder or suspect approaching lightning, quickly turn off the power switch and pull the power plug from the AC outlet.
Failure to observe this may cause a fire or malfunctions.
- If not using the unit for long periods of time, be sure to pull the power plug from the AC outlet.
Failure to observe this may cause a fire or malfunctions.

Installation

- Install in the manner instructed in the manual.
Falling or toppling may result in injury or damage.
- Confirm that the finished installation is safe and secure. Also, carry out safety inspections periodically.
Failure to observe this may cause devices to fall and result in injury.

Do not disassemble

- Do not disassemble or modify this unit.
Failure to observe this may cause a fire, electric shocks, injury, or malfunctions.

Water warning

- Do not expose the unit to rain, use it near water or in damp or wet conditions, or place on it any containers (such as vases, bottles or glasses) containing liquids which might spill into any openings or places where water may drop. A liquid such as water getting into the unit may cause a fire, electric shocks, or malfunctions.
- Never insert or remove an electric plug with wet hands. Do not handle this unit with wet hands.
Failure to observe this may cause electric shocks or malfunctions.

Fire warning

- Do not place any burning items or open flames near the unit, since they may cause a fire.

Maintenance and care

- Do not use aerosols or spray-type chemicals that contain combustible gas for cleaning or lubrication.
The combustible gas will remain inside the unit, which may cause explosion or fire.

Handling caution

- Be careful not to drop or apply strong impact to this unit.
Failure to observe this may cause electric shocks, a fire, or malfunctions.

Battery use

- **DO NOT INGEST BATTERY, CHEMICAL BURN HAZARD**
The remote control supplied with this product contains a coin/button cell battery. If the coin/button cell battery is swallowed, it can cause severe internal burns in just 2 hours and can lead to death. Keep new and used batteries away from children. If the battery compartment does not close securely, stop using the product and keep it away from children.
If you think batteries might have been swallowed or placed inside any part of the body, seek immediate medical attention.

- Do not disassemble a battery.
If the contents of the battery get on your hands or in your eyes, it can cause blindness or chemical burns.
- Do not dispose of a battery in fire.
Do not expose a battery to high temperatures, such as direct sunlight or a fire.
Doing so may result in the battery bursting, causing a fire or injury.
- Do not attempt to recharge batteries that are not intended to be charged.
Charging could cause the battery to burst or leak, which can cause blindness, chemical burns, or injury.
- If the batteries do leak, avoid contact with the leaked fluid.
Battery fluid is corrosive and may possibly cause loss of sight or chemical burns. If the batteries do leak, avoid contact with the leaked fluid. If the battery fluid should come in contact with your eyes, mouth, or skin, wash immediately with water and consult a doctor.

Wireless unit

- Do not use this unit near medical devices or inside medical facilities.
Radio waves from this unit may affect electro-medical devices.
- Do not use this unit within 15 cm (6 in) of persons with a heart pacemaker implant or a defibrillator implant.
Radio waves from this unit may affect electro-medical devices, such as a heart pacemaker implant or defibrillator implant.



CAUTION

This content indicates “risk of injury.”

Power supply

- Do not use an AC outlet where the power plug fits loosely when inserted.
Failure to observe this may cause a fire, electric shocks, or burns.

- When disconnecting the power plug, always hold the plug itself and not the cord.
Pulling by the cord can damage it and cause electric shocks or a fire.
- Insert the power plug firmly all the way into the AC outlet.
Using the unit when it is not plugged in sufficiently can cause dust to accumulate on the plug, causing a fire or burns.

Installation

- Do not place the unit in an unstable position where it might accidentally drop or fall over and cause injuries.
- When installing this unit, do not obstruct heat dissipation.
 - Do not cover it with any cloth.
 - Do not install it on a carpet or rug.
 - Do not block this unit’s ventilation holes (cooling slits).
 - Do not install the unit in other ways than indicated.
 - Do not use the device in a confined, poorly-ventilated location.
Failure to observe the above may trap heat inside the unit, causing a fire or malfunctions. Ensure that there is adequate space around the unit: at least 10 cm (4 in) on top, 10 cm (4 in) on the sides, and 10 cm (4 in) on the rear.
- Do not install the unit in other ways than indicated.
Failure to observe this may cause malfunctions or for the unit to fall and cause injury.
- Do not install the unit in places where it may come into contact with corrosive gases or salt air or places that have excessive smoke or steam.
Doing so may result in malfunction.
- Avoid being near the unit during a disaster, such as an earthquake.
Since the unit may turn over or fall and cause injury, quickly move away from the unit and go to a safe place.
- Before moving this unit, be sure to turn off the power switch and disconnect all connection cables.
Failure to observe this may damage the cables or cause you or someone else to trip and fall.
- For proper mounting the unit on a wall, make sure to have it done by the dealer from where you purchased the unit or by qualified service personnel.
Failure to observe this may cause the installation to fall and result in injury.
Installation requires special skills and experience.

Hearing loss

- Do not use the unit for a long period of time at a high or uncomfortable volume level, since this can cause permanent hearing loss. If you experience any hearing loss or ringing in the ears, consult a physician.
- Before connecting the unit to other devices, turn off the power for all devices.
Failing to do so may result in hearing loss, electric shock, or device damage.

Maintenance and care

- Remove the power plug from the AC outlet before cleaning the unit.
Failure to observe this may cause electric shocks.

Handling caution

- Do not insert foreign materials such as metal or paper into the openings of this unit.
Failure to observe this may cause a fire, electric shocks, or malfunctions.
- Keep small parts out of the reach of infants.
Your children may accidentally swallow them.
- Do not do the following:
 - stand on or sit on the equipment.
 - put heavy items on top of the equipment.
 - place the equipment in a stack.
 - apply unreasonable force to buttons, switches, input/output terminals, etc.
 - hang on the equipment.
 - lean against the equipment.Failure to observe this may cause injuries or damage to the equipment.
- Avoid pulling the connected cables to prevent injuries or damage to the unit by causing it to fall.

Battery use

- Do not use batteries other than specified batteries.
Doing so cause fire, burns, or inflammation due to leakage.

- Keep batteries away from children.
A child could accidentally swallow a battery. Failure to observe this may also cause inflammation due to battery fluid leaks.
- Do not put in a pocket or bag, carry, or store batteries together with pieces of metal.
The battery could short, burst, or leak, causing a fire or injury.
- Always make sure all batteries are inserted in conformity with the +/- polarity markings.
Failure to do so might result in a fire, burns, or inflammation due to fluid leaks.
- When the batteries run out, or if the unit is not to be used for a long time, remove the batteries from the remote control to prevent possible leakage of the battery fluid.
- When storing or discarding batteries, insulate the terminal area by applying tape, or some other protection.
Mixing them with other batteries or metal objects can cause a fire, burns, or inflammation due to fluid.

NOTICE AND INFORMATION

Notice

Indicates points that you must observe in order to prevent product failure, damage or malfunction and data loss.

Power supply

- If not using the unit for a long period of time, be sure to pull the power plug from the outlet. Even if this unit is turned off by [⏻] (Standby/On), a minute current is still flowing.

Installation

- Do not use this unit in the vicinity of other electronic equipment, such as a TV, radio, or mobile phone. Failure to observe this may cause this unit or the TV or radio to produce noise.
- Do not use this unit in a location that is exposed to direct sunlight that becomes extremely hot, such as near a heater, or extremely cold, or that is subject to excessive dust or vibration. Failure to observe this may cause the unit's panel to become deformed, the internal components to malfunction, or for operation to become unstable.
- If using a wireless function, avoid installing this unit near metal walls or desks, microwave ovens, or other wireless network devices.
Obstructions could shorten the transmission distance.

Connections

- If connecting external units, be sure to thoroughly read the manual for each unit and connect them in accordance with the instructions.
Failure to properly handle a unit in accordance with the instructions could cause malfunctions.
- Do not connect this unit to industrial units.
Digital audio interface standards for consumer use and industrial use are different. This unit has been designed to connect to a consumer-use digital audio interface. Connections to an industrial-use digital audio interface could not only cause this unit to malfunction, but could also damage the speakers.

Handling

- Do not place vinyl, plastic, or rubber products on this unit. Failure to observe this may cause discoloration or deformation in the panel of this unit.
- If the ambient temperature changes drastically (such as during unit transportation or under rapid heating or cooling) and there is a chance condensation may have formed in the unit, leave the unit for several hours without turning on the power until it is completely dry before use. Using the unit while there is condensation can cause malfunctions.

- Operation is subject to the following two conditions: (1) this device may not cause interference, and (2) this device must accept any interference, including interference that may cause undesired operation of this device.

Maintenance and care

- When cleaning the unit, use a dry, soft cloth. Using chemicals such as benzine or thinner, cleaning agents, or chemical scrubbing cloths can cause discoloration or deformation.

Speakers

- Do not touch the speaker units. Failure to observe this may damage the speaker units.

About disposal

- Be sure to discard used batteries in accordance with local regulations.

Information

Indicates notes on instructions, restrictions on functions, and additional information that may be helpful.

About the name plate of the unit

The model number, serial number, power requirements, etc., may be found on or near the name plate, which is at the bottom of the unit.

You should note this serial number in the space provided below and retain this manual as a permanent record of your purchase to aid identification in the event of theft.

Model No.

Serial No.

(bottom_en_01)

Trademarks

DOLBY AUDIO

Manufactured under license from Dolby Laboratories. Dolby, Dolby Audio, Pro Logic, and the double-D symbol are trademarks of Dolby Laboratories.



For DTS patents, see <http://patents.dts.com>.

Manufactured under license from DTS, Inc. DTS, the Symbol, DTS and the Symbol together, DTS Digital Surround, and DTS Virtual:X are registered trademarks or trademarks of DTS, Inc. in the United States and/or other countries.

© DTS, Inc. All Rights Reserved.

App StoreSM

App Store is a service mark of Apple Inc.



The terms HDMI, the HDMI Logo, and High-Definition Multimedia Interface are trademarks or registered trademarks of HDMI Licensing LLC in the United States and other countries.

x.v.ColorTM

"x.v.Color" is a trademark of Sony Corporation.





The Bluetooth[®] word mark and logos are registered trademarks owned by Bluetooth SIG, Inc. and any use of such marks by Yamaha Corporation is under license.

Blu-rayTM

"Blu-ray DiscTM", "Blu-rayTM", and the logos are trademarks of the Blue-ray Disc Association.

About content in this manual

- This manual is for the following readers:
 - the users of the unit
 - the constructor, builder and dealer that mount the unit on the wall
- This manual uses the following signal words for the important information:
 -  **WARNING**
This content indicates “risk of serious injury or death.”
 -  **CAUTION**
This content indicates “risk of injury.”
 - **NOTICE**
Indicates points that you must observe in order to prevent product failure, damage or malfunction and data loss, as well as to protect the environment.
 - **NOTE**
Indicates notes on instructions, restrictions on functions, and additional information that may be helpful.
- The illustrations and screens in this manual are for instructional purposes only.
- The company names and product names in this manual are the trademarks or registered trademarks of their respective companies.
- Software may be revised and updated without prior notice.

BEFORE USING THE UNIT

Features

Introduction

This front surround system with its built-in subwoofers allows for the enjoyment of dynamic sound with video played on a TV.

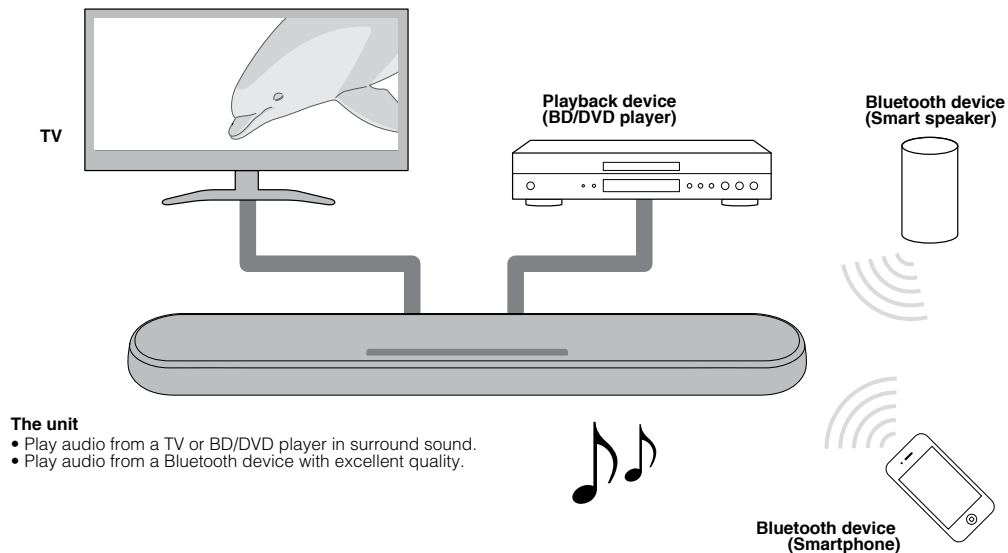

3D surround playback

Surround sound can be heard not only from horizontal directions, but also from varying heights when DTS Virtual:X is used. For details, see the following:

- “Playback with 3D surround sound” (p.27)

Transmission of 4K high dynamic range (HDR) video

Enjoy high-resolution video from a cable or satellite set top box, or a BD/DVD player. When a TV that supports Audio Return Channel (ARC) is used, this ARC-compatible unit can be connected to the TV via a single HDMI cable. For details, see the following:

- “Connecting a TV that supports Audio Return Channel (ARC)” (p.21)
- “Supported HDMI audio and video formats” (p.47)

HDMI control function

Link functions of a TV and the unit are available using the TV's remote control. For details, see the following:

- “Using a TV's remote control to operate the unit (HDMI control)” (p.32)

Support for multipoint connection of Bluetooth devices

Easily play content from a Bluetooth-compatible smartphone, tablet, or PC. In addition, the unit supports multipoint connection and can switch between two Bluetooth devices for playback. Our exclusive

Compressed Music Enhancer technology improves sound quality and characteristics, and can be used to enjoy realistic and impressive sound. For details, see the following:

- “Connecting the unit to two Bluetooth devices simultaneously (multipoint connection)” (p.31)

HOME THEATER CONTROLLER app

HOME THEATER CONTROLLER, a free app for smartphones, allows you to easily operate the unit using a smartphone. For details, see the following:

- “Operating the unit with the HOME THEATER CONTROLLER app” (p.34)

Bass extension

The bass extension function boosts low bass levels to enjoy more powerful sound. For details, see the following:

- “Enjoying enhanced bass sound (bass extension)” (p.28)

Clear voice

The clear voice function makes speech, such as dialog and narration, clearer. For details, see the following:

- “Playback of human voices clearly (clear voice)” (p.28)

Accessories

Checking the accessories

Make sure you have received all of the following accessories.



The unit



Remote control
* A CR2025 Lithium battery has already been inserted into the remote control.



Power cord



Optical digital audio cable



Mounting template
* Use when mounting the unit on a wall.



Spacers (x 2/sheet)
* Use when mounting the unit on a wall.



Owner's Manual
(this booklet)

Using the remote control

Preparing the remote control

Remove the battery's insulating strip before attempting to use the remote control.

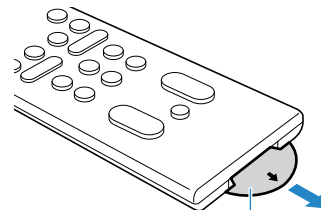

Battery's insulating strip

Operating range of the remote control

Operate the remote control within the range shown in the following figure.

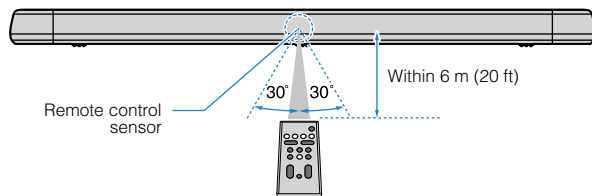

NOTE

When the unit is mounted on a wall, point the remote control at the remote control sensor on the top panel. For details, see the following:

- “Part names and functions of the front/top panel” (p.16)
- “Mounting the unit on a wall” (p.49)

Replacing the battery in the remote control

Press and hold the release tab firmly in the direction indicated by [A], and slowly slide the battery holder out in the direction indicated by [B].

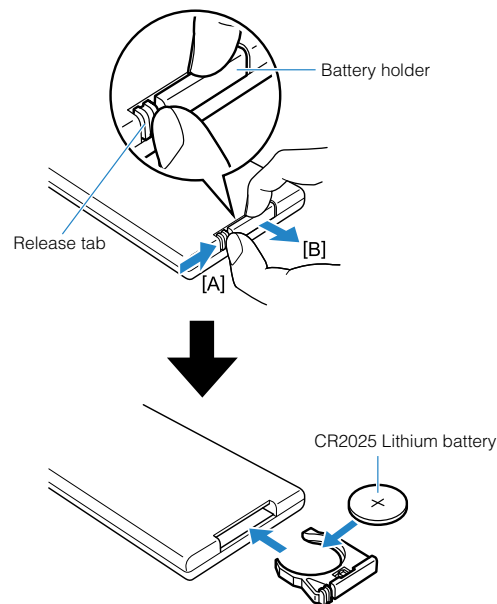

Part names and functions

Part names and functions of the front/top panel

The part names and functions of the front and top panels are as follows.

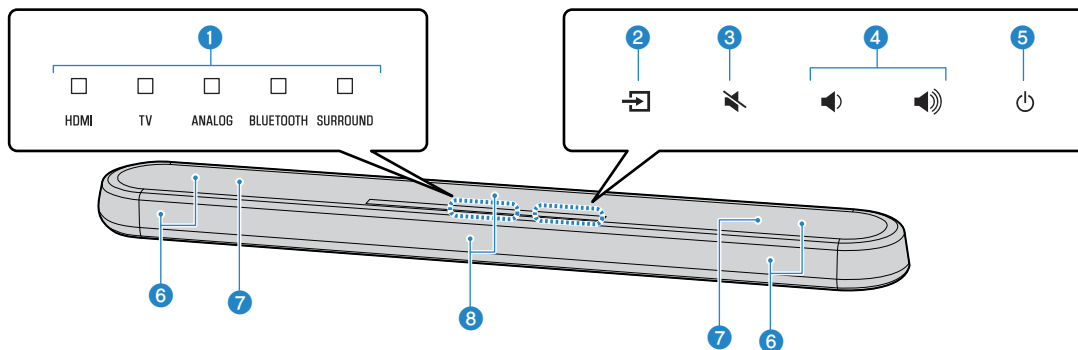

1 Indicators

The indicators on the top panel flash or glow, to show the operation and setting status. In this manual, indicators status, such as off, glowing, and flashing, are shown as the illustrations below.



Off



Glow

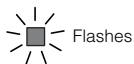

Flashes

NOTE

The brightness of the indicators can be changed using DIMMER on the remote control. For details, see the following:

- “Changing the brightness of the indicators (DIMMER)” (p.35)

2 (input)

Select an input source to be played back (p.25).

3 (mute)

Mute the audio output (p.25). Touch again to unmute.

4 (volume +/-)

Adjust the volume (p.25).

5 (power)

Turn on or off the unit.

NOTE

The unit may automatically turn off when the auto power standby function is enabled (p.36).

6 **Speakers**

7 **Dual built-in subwoofers**

The built-in subwoofers are located in the top part of the unit.

⑥ Remote control sensors

Receive infrared signals from the remote control of the unit (p.15).

NOTE

- ②, ③, ④ and ⑤ are touch sensors. Touch icons with your finger to control functions.
- Do not place any objects on the touch panel as doing so may result in unintended operations.
- When touch panel control is disabled, no operations can be performed using the unit's touch panel. This prevents accidental operation of the unit. For details, refer to the following:
 - “Enabling/disabling touch panel control (child lock function)” (p.37)

Part names and functions of the rear panel

The part names and functions of the rear panel are as follows.

The illustrations in this manual include labels next to the jacks on the bottom of the unit for easy identification.

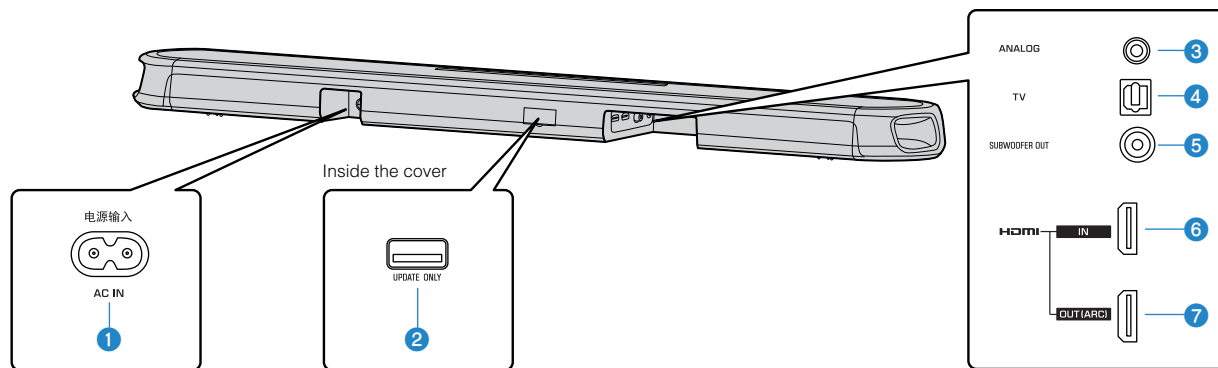

1 AC IN jack

Connect the power cord of this unit (p.24).

2 UPDATE ONLY jack

Use to update this unit's firmware. The jack is located inside the cover.

Refer to the instructions supplied with the firmware for details.

3 ANALOG input jack

For connecting to an external device with a 3.5 mm stereo mini plug cable and inputting audio signals (p.23).

4 TV input jack

For connecting to a TV with an optical digital audio cable and inputting audio signals (p.22).

5 SUBWOOFER OUT jack

For connecting to an external subwoofer with an RCA mono cable (p.24).

6 HDMI input jack

For connecting to an HDMI-compatible playback device, such as a BD/DVD player, a satellite and cable TV tuner, and a game console, and inputting video/audio signals (p.23).

7 HDMI OUT (ARC) jack

For connecting to an HDMI-compatible TV and outputting video/audio signals (p.21). When a TV that supports Audio Return Channel (ARC) is used, TV audio signal can also be input through this jack.

Part names and functions of the remote control

The part names and functions of the supplied remote control are as follows.

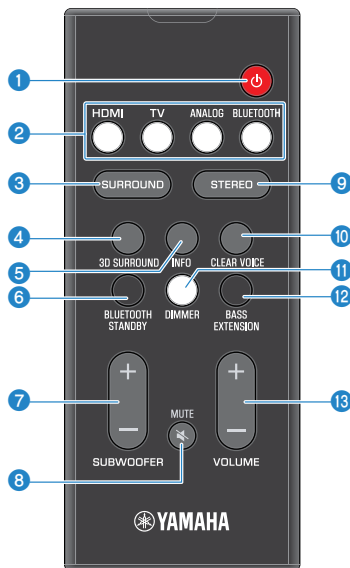

1 (power) button

Turn on/off the unit.

Turned on



HDMI TV ANALOG BLUETOOTH SURROUND

The indicator for the last input source selected glows.

Turned off (Bluetooth standby function enabled) (p.37)



HDMI TV ANALOG BLUETOOTH SURROUND

2 Input buttons

Select an input source to be played back.

- HDMI : Sound from a device connected to the HDMI IN jack (p.23)
- TV : TV audio (p.21)
- ANALOG : Sound from a device connected to the ANALOG input jack (p.23)
- BLUETOOTH : Sound from a Bluetooth device (p.31)

3 SURROUND button

Switch to surround playback (p.27).

4 3D SURROUND button

Switch to 3D surround playback (p.27).

5 INFO button

Indicate audio signal information of the input source being played or bass extension setting (p.33).

6 BLUETOOTH STANDBY button

Hold down the key for more than 3 seconds to enable/disable the Bluetooth standby function (p.37).

7 SUBWOOFER (+/-) button

Adjust the volume of the subwoofer (p.25).

8 MUTE button

Mute the audio output (p.25). Press the key again to unmute.

9 STEREO button

Switch to stereo (2-channel) playback (p.27).

10 CLEAR VOICE button

Enable/disable the clear voice function (p.28).

11 DIMMER button

Change the brightness of the indicators (p.35).

12 BASS EXTENSION button

Enable/disable the bass extension function (p.28).

13 VOLUME (+/-) button

Adjust the volume of the unit (p.25).

PREPARATION

1 Installation

Installing the unit on a TV stand, etc.

Position the unit with the touch panel facing up on a TV stand, etc.

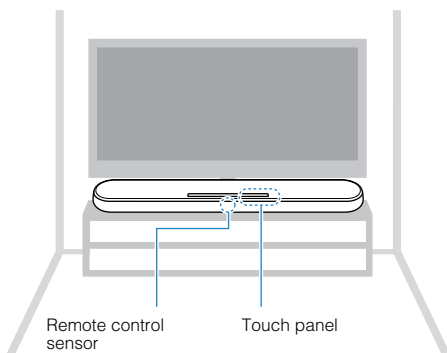

NOTICE

- Do not stack the unit and a BD/DVD player or other device directly on each other. Doing so may cause a malfunction due to vibrations.
- Avoid touching, and never place any weight or pressure on the speakers (portion covered with fabric) on the top of the unit. Doing so may damage the speakers.
- The unit contains non-magnetic shielding speakers. Do not place magnetically sensitive items (hard disk drive, etc.) near the unit.

NOTE

The unit can also be mounted on a wall. Some knowledge of building construction is required for safe installation. Please have a qualified contractor or dealer install the unit on a wall. For details, refer to the following:

- "Information for qualified contractors or dealers" (p.49)

2 Connecting a TV

Connecting a TV that supports Audio Return Channel (ARC)

Connect the TV, which supports Audio Return Channel (ARC), to the unit with an HDMI cable (sold separately).

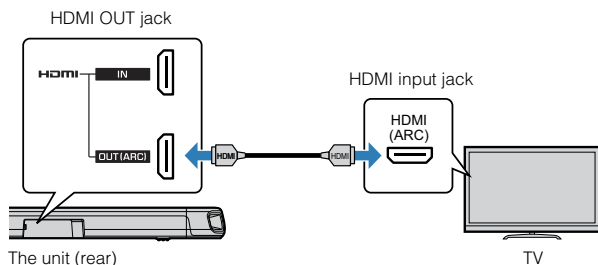

What is Audio Return Channel (ARC)?

In order for the unit to play audio from a TV, the TV must usually be connected to the unit via an audio cable as well as an HDMI cable. If, however, the TV supports Audio Return Channel (ARC), TV audio signals can be input to the unit via the HDMI cable that outputs video signals from the unit to the TV.

NOTE

- Connect an HDMI cable to the audio return channel supported jack (the jack with “ARC” indicated) on TV.
- Enable the HDMI control function of the unit to activate the Audio Return Channel (ARC). For details, see the following:
 - “Configuring the HDMI control function” (p.35)
- Use a 19-pin HDMI cable with the HDMI logo printed on it. A cable with a maximum length of 5 m (16 ft) is recommended to prevent degradation of signal quality.
- Use a premium high-speed HDMI cable for playback of 3D and 4K video content.
- The unit supports HDCP version 2.2, a copy protection technology. For playback of 4K video, connect the unit to the HDMI input jack (one compatible with HDCP 2.2) on an HDCP 2.2-compliant TV.
- The TV input jack cannot be used when a TV that supports the Audio Return Channel is connected to the unit.

Connecting a TV that does not support Audio Return Channel (ARC)

Connect the TV to the unit with an HDMI cable (sold separately) and an optical digital audio cable (supplied).

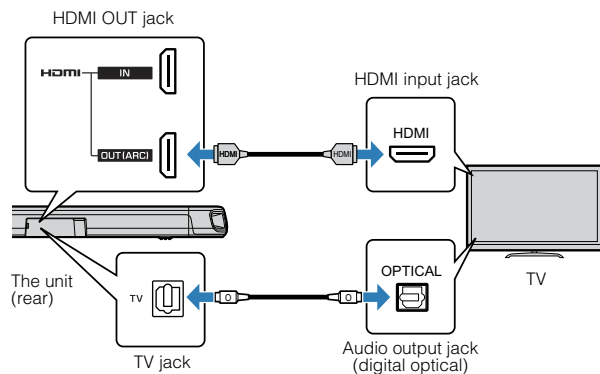

NOTE

- Use a 19-pin HDMI cable with the HDMI logo printed on it. A cable with a maximum length of 5 m (16 ft) is recommended to prevent degradation of signal quality.
- Use a premium high-speed HDMI cable for playback of 3D and 4K video content.
- The unit supports HDCP version 2.2, a copy protection technology. For playback of 4K video, connect the unit to the HDMI input jack (one compatible with HDCP 2.2) on an HDCP 2.2-compliant TV.
- When connecting the supplied optical digital audio cable, be sure to remove the cap and check the plug's orientation before connecting it.
- If the TV has no optical jack, connect the audio output jack on the TV to the ANALOG input jacks on the unit. For details, see the following:
 - “Analog connection with a playback device” (p.23)

3 Connecting playback devices

HDMI connection with a playback device

Connect a playback device such as a BD/DVD player to the unit with an HDMI cable (sold separately). Use the HDMI cable to best connect a playback device equipped with the HDMI output jack.

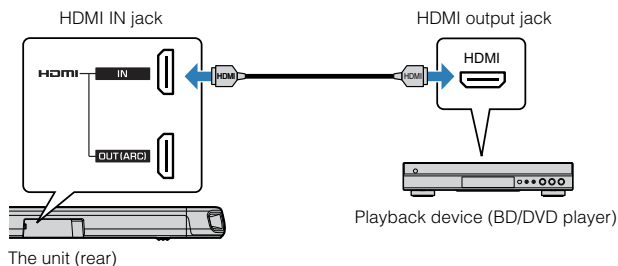

NOTE

- Once the HDMI control function has been activated, video and audio contents from playback devices can be output from the TV even when the unit is turned off (HDMI signal pass-through). For details, see the following:
 - “Configuring the HDMI control function” (p.35)
- Use a 19-pin HDMI cable with the HDMI logo printed on it. A cable with a maximum length of 5 m (16 ft) is recommended to prevent degradation of signal quality.
- Use a premium high-speed HDMI cable for playback of 3D and 4K video content.
- The unit supports HDCP version 2.2, a copy protection technology. For playback of 4K video, connect the unit to the HDMI output jack on a HDCP 2.2-compliant BD/DVD player.

Analog connection with a playback device

Connect a playback device, such as a game console or a TV that does not have an optical digital audio output, to the unit via a 3.5 mm stereo mini plug cable (sold separately).

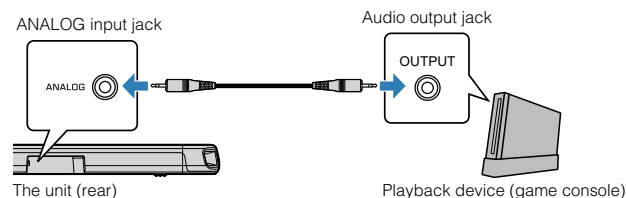

CAUTION

- If volume can be adjusted on the device connected to the unit's ANALOG input jack, set that device's volume to the same level as that of other devices connected to the unit's HDMI IN jack to prevent volume from being louder than expected.

NOTE

When connecting the video device, connect the video device's video output to the TV's video input directly.

4

Connecting an external subwoofer

Connecting an external subwoofer

The unit has dual built-in subwoofers; however you can connect a subwoofer equipped with built-in amplifier when you want to enhance low frequency sound.

Connect an external subwoofer to the unit via an RCA mono cable (sold separately).

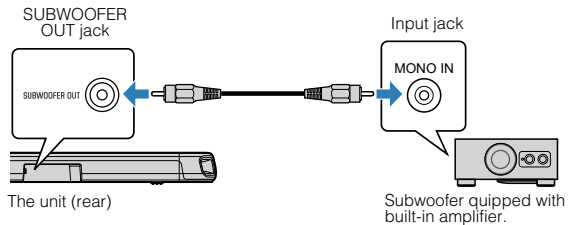

NOTE

Sound is output from both the built-in subwoofers and external subwoofer.

5

Connecting the power cord

Connecting the power cord

After all connections are complete, connect the supplied power cord to the AC IN jack on the unit and plug the power cord into an AC wall outlet.

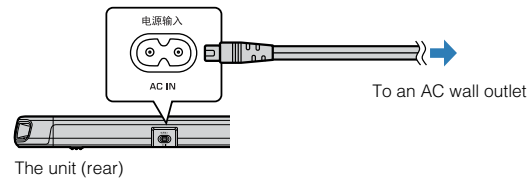



PLAYBACK

Basic operations

Basic procedure for playback

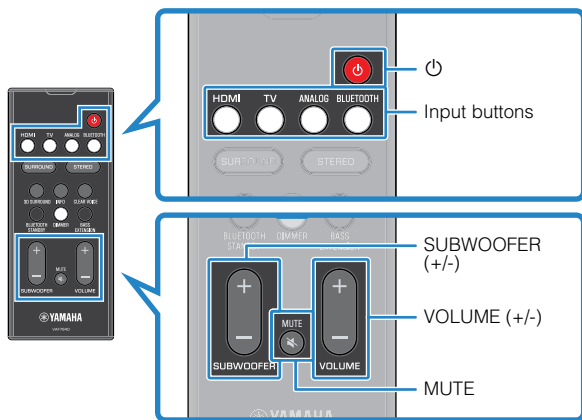
Basic procedure for playing back music is as follows.



- 1 Press  to turn on the unit.
- 2 Turn on the external devices (such as a TV or BD/DVD player, game console) connected to the unit.

- 3 Use the input buttons to select an input source to be played back.

HDMI: Sound from a device connected to the HDMI IN jack

TV: TV audio

ANALOG: Sound from a device connected to the ANALOG input jack

BLUETOOTH: Sound from a Bluetooth device

The indicator for the selected input source glows.

Example

When TV is selected



- 4 Start playback on the external device selected in step 3.

5 Press VOLUME (+/-) to adjust the volume.



When audio is output from both TV speaker and the unit, mute the TV sound.

6 Adjust sound settings to suit individual preferences.

NOTE

- For details on adjusting sound settings, see the following:
 - “Playback with 3D surround sound” (p.27)
 - “Playback with surround sound” (p.27)
 - “Playback with 2-channel stereo sound” (p.27)
 - “Playback of human voices clearly (clear voice)” (p.28)
 - “Enjoying enhanced bass sound (bass extension)” (p.28)
- For details on playback music files stored on a Bluetooth device, see the following:
 - “Listening to music stored on a Bluetooth® device” (p.29)
- To mute the sound, press MUTE. Press MUTE again to unmute.

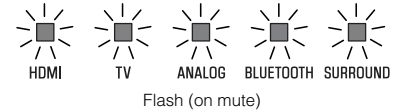

- When sound input to the HDMI IN jack is output from the TV, the volume level does not change even if you press VOLUME (+/-) or MUTE.
- To adjust the subwoofer volume, press SUBWOOFER (+/-). The subwoofer volume can be adjusted separately from the whole volume.



- When playing audio/video from a device connected to the TV, select TV as the unit’s input source, and select the playback device with the input selector on the TV.

Enjoying your favorite sound

Playback with 3D surround sound

Press 3D SURROUND to switch to 3D surround playback according to the input source or your individual preference.

When 3D surround playback is selected, DTS Virtual:X makes it possible to hear sound not only from horizontal directions, but also from varying heights.

The SURROUND indicator glows blue.



NOTE

The TV Program, Movie, Music, Sports, or Game surround mode can be selected using the HOME THEATER CONTROLLER app installed on a smartphone that supports the Bluetooth function. For details, see the following:

- "Operating the unit with the HOME THEATER CONTROLLER app" (p.34)

Playback with surround sound

Press SURROUND to switch to surround playback according to the input source or your individual preference.

The SURROUND indicator glows white.



NOTE

The TV Program, Movie, Music, Sports, or Game surround mode can be selected using the HOME THEATER CONTROLLER app installed on a smartphone that supports the Bluetooth function. For details, see the following:

- "Operating the unit with the HOME THEATER CONTROLLER app" (p.34)

Playback with 2-channel stereo sound

Press STEREO to switch to 2-channel stereo playback. You can enjoy playback sources with your favorite sound mode.

When stereo playback is enabled, the SURROUND indicator goes out.



Playback of human voices clearly (clear voice)

Press CLEAR VOICE to turn on the clear voice function. Human voices such as lines in movies and TV shows, or news and sport commentary, are played clearly.

Press the button again to disable the function.

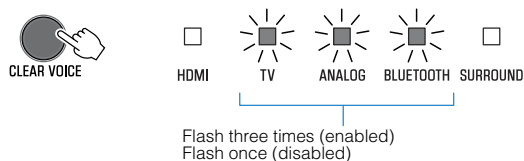

NOTE

Press INFO to confirm whether the clear voice function is enabled or disabled. For details, refer to the following:

- “Showing audio information with playback” (p.33)

Enjoying enhanced bass sound (bass extension)

Press BASS EXTENSION to turn on the bass extension function. You can enjoy enhanced bass sound and more powerful sound.

Press the button again to disable the function.

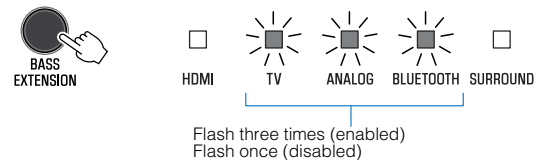

NOTE

Press INFO to confirm whether the bass extension function is enabled or disabled. For details, refer to the following:

- “Showing audio information with playback” (p.33)

Use of a Bluetooth® device

Listening to music stored on a Bluetooth® device

Music files stored on a Bluetooth device, such as a smartphone, smart speaker, or digital music player, can be played back on the unit over a wireless connection.

The unit can be connected to two Bluetooth devices simultaneously (Music cannot be played from both devices simultaneously).

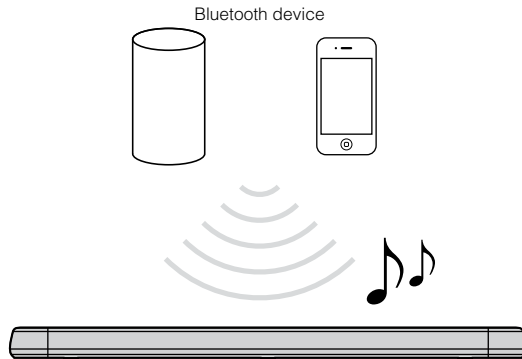

NOTE

The Bluetooth standby function is enabled by default. When a Bluetooth device is connected to this unit while the unit is off, the unit will be turned on and will be immediately ready to play sound from the Bluetooth device. For details, refer to the following:

- “Configuring the Bluetooth standby function” (p.37)

1 Press **BLUETOOTH** to select “Bluetooth” as the input source.

The **BLUETOOTH** indicator on the unit flashes.



NOTE

If Bluetooth devices have been connected before, the unit will connect to the last played device when **BLUETOOTH** is pressed.

2 On the Bluetooth device, enable the Bluetooth function.

The Bluetooth device list appears on the Bluetooth device.

3 Select “YAS-108 Yamaha” (or “YamahaAV”) in the list.

If a passkey (PIN) is required, enter the number “0000”.

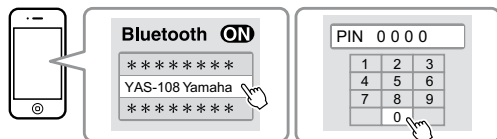

When the connection between the Bluetooth device and the unit is established, a completion message is displayed on the Bluetooth device, and the BLUETOOTH indicator on the unit glows.



4 Play back a song on the Bluetooth device.

The unit will begin playing audio from the Bluetooth device.

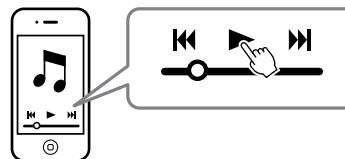

NOTE

- To terminate the Bluetooth connection, perform one of the following operations.
 - Turn off the Bluetooth function on the Bluetooth device.
 - Hold down BLUETOOTH for more than 3 seconds.
 - Select an input source other than Bluetooth using the input buttons on the unit.
 - Turn off the unit.
- If the Bluetooth connection is terminated when the unit's input is BLUETOOTH, the BLUETOOTH indicator flashes and the unit enters the connection wait status.
- Adjust the volume level of the Bluetooth device as required.
- Perform Bluetooth connection with the Bluetooth device and unit within 10 m (33 ft) of each other.
- See documentation supplied with your Bluetooth device for more information.

Connecting the unit to two Bluetooth devices simultaneously (multipoint connection)

The unit can be connected to two Bluetooth devices at the same time.

Follow these instructions to switch between the Bluetooth devices for playback.

1 Stop playback on the Bluetooth device from which audio is currently being played.

2 Start playback on the other Bluetooth device.

The unit will begin playing audio from the other Bluetooth device.

NOTE

When connecting a Bluetooth device that has not previously been connected to the unit, disconnect the Bluetooth device currently connected to the unit and connect the new Bluetooth device.

Useful features for playback

Using a TV's remote control to operate the unit (HDMI control)

The HDMI control function coordinates TV and unit operation so that the unit can be operated using the TV's remote control.

When the unit is connected to a TV via HDMI cable, the TV's remote control can be used to perform the following operations.

Operations that can be controlled via the TV's remote control

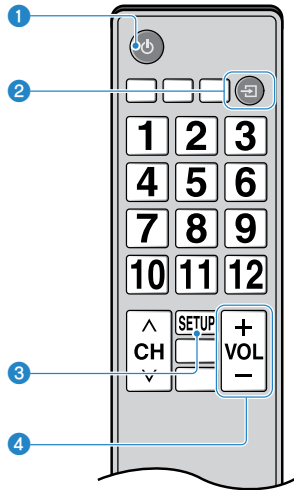

1 Turn on/off

Both the TV and the unit turn on/off at the same time.

2 Switch input sources

The unit's input source switches accordingly when the TV's input source is switched.

For example, when a TV program is selected on the TV, the unit's audio input source is switched to the HDMI OUT (ARC) jack using the ARC function or TV input jack.

And also, when a BD/DVD player is connected to the HDMI IN jack on the unit, the unit's input source switches to HDMI when the BD/DVD player is selected with the TV's remote control.

3 Switch the audio output device

You can switch the audio output device to the TV or the unit.

4 Adjust volume

The unit's volume can be adjusted when the TV's audio output is set to the unit.

NOTE

- If you are unable to operate the unit with your TV's remote control, configure the HDMI control function of your TV and the unit. For details, see the following:
 - “Configuring the HDMI control function” (p.35)
- The input source can be switched while the unit is off (HDMI signal pass-through).
- The volume displays on the TV and unit may not be the same.

Showing audio information with playback

The type of audio signal being played, whether Dolby Pro Logic II is enabled or disabled, and bass extension and clear voice settings can be confirmed by the status of indicators.

1 Press INFO on the remote control.

The indicators on the unit will show the following audio information for three seconds immediately after INFO is pressed.

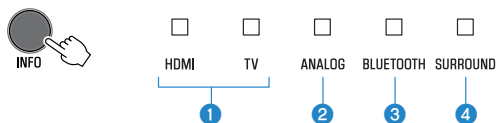

- 1 Show the type of audio signal.**
 - HDMI glows (white): Dolby Digital
 - HDMI glows (red): DTS
 - TV glows (white): AAC
 - HDMI and TV off: PCM/analog input/no input
- 2 Show whether Dolby Pro Logic II is enabled or disabled. Dolby Pro Logic II is enabled automatically when 2-channel stereo signals are played in surround sound.**
 - Glows: Enabled
 - Off: Disabled
- 3 Show the bass extension function setting.**
 - Glows: Enabled
 - Off: Disabled
- 4 Show the clear voice function setting.**
 - Glows: Enabled
 - Off: Disabled

Operating the unit with the HOME THEATER CONTROLLER app

When the free HOME THEATER CONTROLLER app is installed on a mobile device such as a smartphone, the unit can be operated using the mobile device. In addition to basic unit operation, various functions, including surround mode selection and tone adjustment, can be more precisely configured using the app than is possible using the remote control.

For details on the HOME THEATER CONTROLLER app, see the product information on the Yamaha website.

CONFIGURATIONS

Configuring various functions

Changing the brightness of the indicators (DIMMER)

Change the brightness of the indicators on the unit.

Each time DIMMER is pressed, the brightness of the indicators changes as follows.

Dim (default setting) → Off → Bright → Dim → ...



Indicators glow brightly just after operation and change to the specified brightness after a few seconds.

Configuring the HDMI control function

Enable or disable the unit's HDMI control function (link function). This function coordinates TV and unit operation so that the unit can be operated using the TV's remote control.

This function is enabled by default.

1 Turn off the unit.

2 Press and hold HDMI at least three seconds.

The HDMI control function is enabled or disabled, and the unit turns on. The indicator shows HDMI control function status for several seconds immediately after the unit is turned on.



NOTE

- Enable the HDMI control function when connecting a TV that supports Audio Return Channel (ARC), or when using HDMI signal pass-through. For details, see the following:
 - “Connecting a TV that supports Audio Return Channel (ARC)” (p.21)
 - “Using a TV's remote control to operate the unit (HDMI control)” (p.32)
- If the unit cannot be operated with the TV's remote control, confirm that the HDMI control function of this unit is enabled and the HDMI control function is enabled on the TV. For details, see the following:
 - “The unit cannot be operated using the TV's remote control” (p.41)
- The unit's power consumption will be reduced if the HDMI control function is disabled.

Configuring HDMI audio output

Select the device from which audio input via the unit's HDMI IN jack will be played when the HDMI control function is disabled. HDMI audio is output from this unit by default.

Settings

The unit (default)	Play HDMI audio input signal from the unit.
TV Play	HDMI audio input signal from the TV.

- 1 Turn off the unit.
- 2 Press and hold SURROUND at least three seconds.

HDMI audio output switches between the unit and the TV, and the unit turns on. The indicator shows HDMI audio output status for several seconds immediately after the unit is turned on.

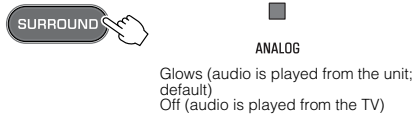



NOTE

- When playing back HDMI audio input signal from the TV, the unit cannot be used to adjust volume. Use TV controls to adjust volume.
- For details on the HDMI control function, see the following:
 - “Configuring the HDMI control function” (p.35)
- To configure HDMI audio output with the HDMI control function enabled, select the audio output device configured for the TV connected to the unit.
- HDMI video signals input to the HDMI IN jack of this unit are always output from the HDMI OUT (ARC) jack of the unit.

Setting the auto power standby function

Enabling the auto power standby function prevents the unit from remaining on when not in use. When the auto power standby function is enabled, the unit automatically turns off in any of the following situations.

- No operations for 8 hours
- No audio input and no operations for 20 minutes when Bluetooth or HDMI is selected as the input source.

- 1 Turn off the unit.
- 2 Touch and hold  and touch  on the unit to turn on the unit.

The auto power standby function is enabled or disabled. The indicator shows auto power standby function status for several seconds immediately after the unit is turned on.

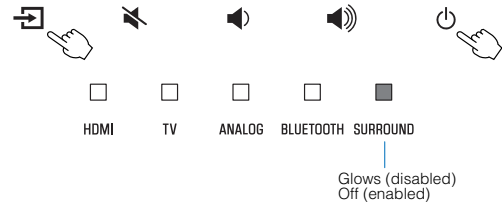

NOTE

The default setting for the auto power standby function varies by country or region.

- U.K., Europe, and Korea models: enabled
- Other models: disabled

Enabling/disabling touch panel control (child lock function)

Disable touch panel control to prevent children from accidentally operating the unit. When touch panel control is disabled, operations can be performed only via the remote control or dedicated free "HOME THEATER CONTROLLER" app.

This function is enabled by default.

- 1 Turn off the unit.**
- 2 Press and hold the INFO key at least three seconds.**

The touch panel control is enabled or disabled, and the unit is turned on. The indicator shows touch panel control status for several seconds immediately after the unit is turned on.



Glows (enabled; default)
Off (disabled)

Configuring the Bluetooth standby function

If the Bluetooth standby function is enabled, the unit will be turned on and will be ready to play sound from the Bluetooth device when Bluetooth connection is made on a Bluetooth device. This function is enabled by default.

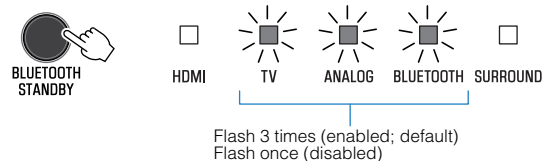

Press and hold BLUETOOTH STANDBY at least three seconds to switch function status between enabled and disabled.

The indicators on the unit show Bluetooth standby function status for several seconds immediately after switching function status.



Initializing the unit

Reset the settings of the unit to the factory presets.

- 1 Turn off the unit.**
- 2 Touch and hold  and  on the unit until all indicators flash.**



Flash (initialized)

APPENDIX

When any problem appears (General)

First in trouble, check the following:

Refer to the following when the unit does not function properly.

- The power cord of the unit, TV and playback devices (such as BD/DVD players) are connected to AC wall outlets securely.
- The unit, TV and playback devices (such as BD/DVD players) are turned on.
- The connectors of each cable are securely inserted into jacks on each device.

If there is no problem with the power and cables, see the following:

- “When any problem appears (Power and system function)” (p.39)
- “When any problem appears (Audio)” (p.42)
- “When any problem appears (Bluetooth®)” (p.44)

If the problem you are experiencing is not listed or if the instructions do not help, turn off the unit, disconnect the power cord, and contact the nearest authorized Yamaha dealer or service center.

When any problem appears (Power and system function)

The power turns off suddenly

● The auto power standby function activated.

When the auto power standby function is enabled, the unit automatically turns off in any of the following situations:

- No operations have been performed for 8 hours
- BLUETOOTH or HDMI is selected as the input source, but no audio has been input to the unit or no operations have been performed with the unit for more than 20 minutes.

Turn on the unit again. If the auto power standby function is not used, disable the function. For details, see the following:

- “Setting the auto power standby function” (p.36)

● The protection circuitry has been activated. (The HDMI indicator flashes white or red.)

After confirming that all connections are made properly, turn on the unit again. If the power still turns off frequently, unplug the power cord from the AC wall outlet and contact the nearest authorized Yamaha dealer or service center.

The power cannot be turned on

- **The protection circuitry has been activated three times consecutively. (If you try to turn on the power in this condition, the HDMI indicator will flash red.)**

To protect the product, the power cannot be turned on. Unplug the power cord from the AC wall outlet and contact the nearest authorized Yamaha dealer or service center.

No operations can be performed from the unit's touch panel

- **The touch panel control is disabled.**

Enable the touch panel control. For details, see the following:
– “Enabling/disabling touch panel control (child lock function)” (p.37)

All indicators go out although the unit is turned on (it may seem that the unit is turned off)

- **The unit is configured so that indicators do not glow or flash unless the unit is being operated.**

Press DIMMER to select the desired brightness. For details, see the following:
– “Changing the brightness of the indicators (DIMMER)” (p.35)

The unit does not function correctly

- **The internal microcomputer is frozen, due to an external electric shock (such as lightning or excessive static electricity) or to a drop in the power supply voltage.**

Unplug the power cord from the AC wall outlet and plug it again.

The unit turns on by itself

- **Another Bluetooth device is being operated nearby.**

Terminate Bluetooth connection with the unit. For details, see the following:

- “Connecting the unit to two Bluetooth devices simultaneously (multipoint connection)” (p.31)

The TV's 3D glasses do not work

- **The unit is blocking the TV's 3D glasses transmitter.**

Confirm the position of the TV's 3D glasses transmitter, and position the unit so that it does not obstruct the transmitter.

HDMI video is not displayed on TV screen

- **The HDMI cable is not securely connected.**

Connect the HDMI cable properly. For details, see the following:

- “Connecting a TV that supports Audio Return Channel (ARC)” (p.21)
- “Connecting a TV that does not support Audio Return Channel (ARC)” (p.22)

When the unit is turned off, video and/or audio from a playback device are not output to the TV

- **The HDMI control function is disabled.**

Enable the HDMI control function. For details, see the following:
– “Configuring the HDMI control function” (p.35)

The unit cannot be operated using the remote control

- **The unit is out of the operating range.**

Use the remote control within the operating range. For details, see the following:

– “Operating range of the remote control” (p.15)

- **The batteries are weak.**

Replace with new batteries. For details, see the following:
– “Replacing the battery in the remote control” (p.15)

- **The remote control sensor of the unit is exposed to direct sunlight or strong lighting.**

Adjust the lighting angle, or reposition the unit.

The TV cannot be operated using the TV’s remote control

- **The unit is blocking the TV’s remote control sensor.**

Position the unit so that it does not obstruct the TV’s remote control sensor.

The unit cannot be operated using the TV’s remote control

- **The HDMI control function is incorrect.**

Confirm the settings are properly configured as follows.

- The HDMI control function of the unit is enabled.
- The HDMI control function is enabled on the TV.
- Set audio output to any option other than TV.

If the unit cannot be operated with the TV’s remote control, even after the settings have been applied correctly:

- Turn off the unit and the TV, and then turn them back on again.
- Disconnect the power cord of the unit and external devices connected to the unit via HDMI cable. Plug them in again after about 30 seconds.

- **The TV and BD/DVD player are not from the same manufacturer.**

We suggest using devices such as a TV and BD/DVD player from the same manufacturer.

- **The TV does not support the unit’s functions.**

Even if your TV supports the HDMI control function, some functions may not be available. For details, refer to documentation supplied with your TV.

When any problem appears (Audio)

No sound

- **Another input source is selected.**

Select an appropriate input source. For details, see the following:

 - “Basic procedure for playback” (p.25)
- **The mute function is activated.**

Cancel the mute function. For details, see the following:

 - “Basic procedure for playback” (p.25)
- **The volume is too low.**

Turn up the volume. For details, see the following:

 - “Basic procedure for playback” (p.25)
- **The power cord of the unit is not connected properly.**

Make sure that the power cord of the unit is connected to an AC wall outlet securely. For details, see the following:

 - “Connecting the power cord” (p.24)
- **Input jacks on a playback device are connected.**

Connect the input jack on the unit and the output jack on the playback device.
- **Signals that the unit cannot play back are being input.**

Change the digital audio output setting on the playback device to PCM, Dolby Digital or DTS.
- **The unit is configured so that HDMI audio input signals are output from the TV.**

Configure the unit so that HDMI audio input signals are output from the unit. For details, see the following:

 - “Configuring HDMI audio output” (p.36)

- **The HDMI control function is disabled.**

When connecting a TV that supports ARC (Audio Return Channel) to the unit using an HDMI cable only, enable the HDMI control function.

To output audio signals from the unit with the HDMI control function disabled, connect the TV's audio output jack to the unit's TV input jack (optical digital) via the optical digital audio cable.

For details, see the following:

- “Configuring the HDMI control function” (p.35)
- “Connecting a TV that does not support Audio Return Channel (ARC)” (p.22)

- **Sound from an HDMI control-enabled TV is set for output from the TV's built-in speakers.**

Use the TV's HDMI settings to set audio output to any option other than the TV's built-in speakers.

No sound is coming from the subwoofer

- **The volume of the subwoofer is too low.**

Turn up the volume of the subwoofer. For details, see the following:

 - “Basic procedure for playback” (p.25)
- **The playback source does not contain low-frequency signals.**

Play back a sound source containing low-frequency signals, and confirm that the sound is output from the subwoofer.

The volume decreases when the unit is turned on

- **The automatic volume adjustment function is activated.**

To prevent excessive loudness, the unit automatically controls its volume within a certain level when the unit is turned on. Turn up the volume as required. For details, see the following:

 - “Basic procedure for playback” (p.25)

No surround effect

- **Stereo playback is selected.**

Select surround playback or 3D surround playback. For details, see the following:

 - “Playback with 3D surround sound” (p.27)
 - “Playback with surround sound” (p.27)
- **The volume is too low.**

Turn up the volume. For details, see the following:

 - “Basic procedure for playback” (p.25)
- **The TV or playback device is set to output 2 channel audio (such as PCM) only.**

Change the digital audio output setting on the TV or playback device to Bitstream.
- **Sound is also heard from the TV built-in speakers.**

Set the TV volume to minimum. For details, see the following:

 - “Basic procedure for playback” (p.25)
- **The listening position is too close to the unit.**

The listening position should be at some distance from the unit.

Noise is heard

- **The unit is too close to another digital or high-frequency device.**

Move those devices away from the unit.

When any problem appears (Bluetooth®)

The unit cannot be connected to a Bluetooth® device

- **Bluetooth is not selected as the input source.**
Select Bluetooth as the input source. For details, see the following:
 - “Connecting the unit to two Bluetooth devices simultaneously (multipoint connection)” (p.31)
- **The unit is too far away from the Bluetooth device.**
Move the Bluetooth device closer to the unit.
- **A device emitting electromagnetic waves (such as a microwave oven, a wireless device and so on) may be located nearby.**
Do not use the unit near devices that emit electromagnetic waves.
- **The Bluetooth device you are using may not support the A2DP profile.**
Use a Bluetooth device that supports the A2DP profile.
- **The connection profile registered in the Bluetooth device may not be functioning correctly for some reason.**
Delete the connection profile in the Bluetooth device, and then connect the Bluetooth device to the unit.
- **The passkey for devices such as a Bluetooth adapter is not “0000”.**
Use a Bluetooth device with a passkey of “0000”.

- **The unit is already connected to another Bluetooth device. (Using a Bluetooth device that has never been connected to the unit.)**
Terminate the current Bluetooth connection, and then connect to the new device.
- **The unit is already connected to two Bluetooth devices. (Using a Bluetooth device that has been connected to the unit.)**
Terminate one of the Bluetooth connections, and then connect to the new device.

No sound can be heard, or the sound cuts off intermittently from a Bluetooth® device

- **The volume on the Bluetooth device may be too low.**
Raise the volume on the Bluetooth device.
- **Bluetooth is not selected as the input source.**
Select Bluetooth as the input source. For details, see the following:
 - “Connecting the unit to two Bluetooth devices simultaneously (multipoint connection)” (p.31)
- **Playback on the Bluetooth device has not been performed.**
Perform playback on the Bluetooth device.
- **The sound output on the Bluetooth device may not be set to the unit.**
Select the unit as the output destination on the Bluetooth device.
- **The connection to the Bluetooth device was terminated.**
Connect with the Bluetooth device one more time.
- **The unit may be too far away from the Bluetooth device.**
Move the Bluetooth device near the unit.

- **A device emitting electromagnetic waves (such as a microwave oven, a wireless device and so on) may be located nearby.**

Do not use the unit near devices that emit electromagnetic waves.

- **Audio from another Bluetooth device is playing.**

Stop playback on the Bluetooth device from which audio is currently being played, and start playback on the other Bluetooth device.

Specifications

Specifications

The specifications of the unit are as follows.

Amplifier Section

Maximum Rated Output Power

- Front L/R 30 W × 2ch
- Subwoofer 60 W

Speaker Section

Front L/R

- Type Acoustic suspension type (non-magnetic shielding)
- Driver 5.5 cm (2-1/8") cone × 2
- Frequency Response 160 Hz to 20 kHz
- Impedance 6 Ω

Tweeter

- Driver 25 mm (1") dome × 2
- Frequency Response 4 kHz to 23 kHz
- Impedance 6 Ω

Subwoofer

- Type Bass reflex type (non-magnetic shielding)
- Driver 7.5 cm (3") cone × 2
- Frequency Response 60 Hz to 160 Hz
- Impedance 3 Ω (6 Ω × 2)

Decoder

Supported audio signal	PCM (up to 5.1ch) Dolby Digital (up to 5.1ch) DTS Digital Surround (up to 5.1ch)
------------------------	--

Input Jacks

HDMI	1 (HDMI IN)
Digital (Optical)	1 (TV)
Analog (3.5 mm stereo mini)	1 (ANALOG)

Output Jacks

HDMI	1 (HDMI OUT (ARC))
Analog (RCA/monaural)	1 (SUBWOOFER OUT)

Other Jacks

USB	1 (UPDATE ONLY)
-----	-----------------

Bluetooth

Bluetooth version	Ver 5.0
Supported profiles	A2DP
Supported codecs	SBC, MPEG-4 AAC

Bluetooth class	Bluetooth Class2
Range (line-of-sight)	Approx. 10 m (33 ft)
Supported content protection method	SCMS-T
[U.K. and Europe models]	
• Radio frequency (Operational frequency)	2402 MHz to 2480 MHz
• Maximum Output Power (EIRP)	20 dBm (100 mW)

General

Power Supply	
• [U.S.A. and Canada models]	AC 120 V, 60 Hz
• [Australia model]	AC 240 V, 50/60 Hz
• [Europe, Central and South America and Asia models]	AC 110 to 240 V, 50/60 Hz
• [U.K. model]	AC 230 V, 50 Hz
• [Taiwan model]	AC 110 V, 60 Hz
• [China model]	AC 220 V, 50 Hz
• [Korea model]	AC 220 V, 60 Hz
Power Consumption	27 W

Standby Power Consumption	
• [U.S.A., Canada and Taiwan models]	
– HDMI Control Off	0.3 W
– HDMI Control On	1.2 W
• [U.K. and Europe models and other models]	
– HDMI Control Off	0.4 W
– HDMI Control On	1.2 W

Dimensions (W x H x D)	
• Installing the unit in front of a TV, etc.	890 × 53 × 131 mm (35" × 2-1/8" × 5-1/8")
• Mounting the unit on a wall, with spacers	890 × 131 × 62 mm (35" × 5-1/8" × 2-1/2")
Weight	3.2 kg (7.1 lbs)

NOTE

The contents of this manual apply to the latest specifications as of the publishing date. To obtain the latest manual, access the Yamaha website then download the manual file.

Supported HDMI audio and video formats

The following HDMI audio and video formats can be used by the unit.

Audio signals

Audio signal types	Audio signal formats	Compatible media
2ch Linear PCM	2ch, 32 kHz to 192 kHz, 16/20/24 bit	CD, DVD-Video, DVD Audio, etc.
Multi-ch Linear PCM	6ch, 32 kHz to 192kHz, 16/20/24 bit	DVD-Audio, Blu-ray disc, HD DVD, etc.
Bitstream	Dolby Digital, DTS	DVD-Video, etc.

Video signals

The unit is compatible with the following video signals.

- Deep Color
- x.v.Color
- 3D video signal

- High Dynamic Range (HDR) video
 - HDR10
 - HLG

The unit is compatible with the following resolutions.

- VGA
- 480i/60 Hz
- 480p/60 Hz
- 576i/50 Hz
- 576p/50 Hz
- 720p/60 Hz, 50 Hz
- 1080i/60 Hz, 50 Hz
- 1080p/60 Hz, 50 Hz, 30 Hz, 25 Hz, 24 Hz
- 4K/60 Hz, 50 Hz, 30 Hz, 25 Hz, 24 Hz

NOTE

- Refer to documentation supplied with the playback device, and set the device appropriately.
- When CPPM copy-protected DVD-Audio is played back, video and audio signals may not be output depending on the type of the DVD player.
- The unit is not compatible with HDCP-incompatible HDMI or DVI devices. Refer to documentation supplied with the HDMI or DVI device for HDCP compatibility.
- To decode audio bitstream signals on the unit, set the input source device appropriately so that the device outputs the bitstream audio signals directly (does not decode the bitstream signals on the device). Refer to documentation supplied with the device for details.
- The resolution of transmitted video signal varies according to specifications of the TV connected to the unit.
- The contents of this manual apply to the latest specifications as of the publishing date. To obtain the latest manual, access the Yamaha website then download the manual file.

Supported digital audio formats

The following digital audio formats can be used by the unit.

Optical

Audio signal types	Audio signal formats	Compatible media
2ch Linear PCM	2ch, 32 kHz to 96 kHz, 16/20/24 bit	CD, DVD-Video, DVD Audio, etc.
Bitstream	Dolby Digital, DTS	DVD-Video, etc.

HDMI (ARC)

Audio signal types	Audio signal formats	Compatible media
2ch Linear PCM	2ch, 32 kHz to 96 kHz, 16/20/24 bit	TV
Bitstream	Dolby Digital, DTS	TV

NOTE

The contents of this manual apply to the latest specifications as of the publishing date. To obtain the latest manual, access the Yamaha website then download the manual file.

Information for qualified contractors or dealers

Mounting the unit on a wall

Mount the unit on a wall so that the touch panel faces forward.

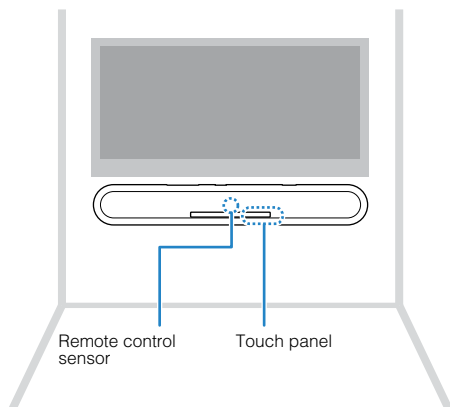

CAUTION

- To prevent the unit from falling, attach it to a wall constructed of drywall (plasterboard).
- Make sure you use screws (sold separately) that can support the weight of the installation. Using clamps other than specified screws, such as short screws, nails, and two-sided tape, may cause the unit to fall.
- Fix the cables in place where they will not become loose. If your foot or hand accidentally gets caught on a loose cable, the unit may fall.
- Do not lean on the unit or apply excessive force to the top of the unit. Doing so may cause the unit to fall.
- Check that the unit is fixed securely after the installation. Yamaha will bear no responsibility for any accidents caused by improper installations.

1 Attach the mounting template (supplied) on a wall and mark for the screw holes.

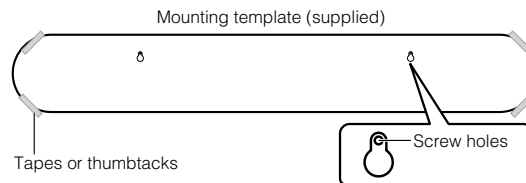

- 2** Remove the mounting template from the wall, and then install screws (sold separately) at the points marked on the wall.

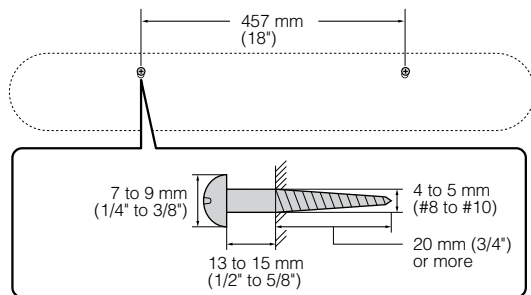

- 3** Peel off the backing paper from the spacers (supplied) and attach the adhesive face to the bottom of the unit.

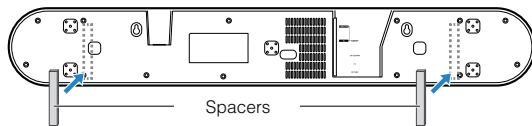

- 4** Hang the unit on the screws.

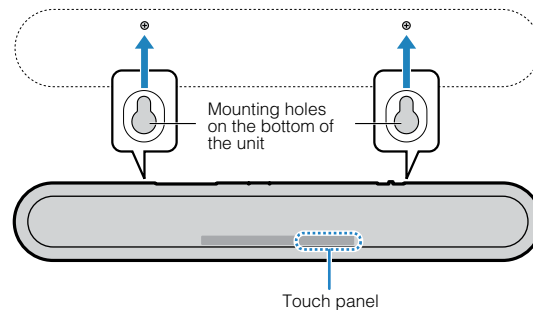

CONTENIDO

PRECAUCIONES 4

AVISO E INFORMACIÓN 9

ANTES DE UTILIZAR LA UNIDAD 13

Funciones..... 13

Accesorios..... 15

Uso del mando a distancia..... 15

Nombres y funciones de las piezas..... 17

PREPARACIÓN 21

1 Instalación..... 21

Instalación de la unidad en un soporte de televisor, etc..... 21

2 Conexión de un TV..... 22

Conexión de un televisor compatible con Audio Return Channel (ARC)..... 22

Conexión de un televisor no compatible con Audio Return Channel (ARC)
..... 23

3 Conexión de dispositivos de reproducción..... 24

Conexión HDMI con un dispositivo de reproducción..... 24

Conexión analógica con un dispositivo de reproducción..... 24

4 Conexión de un altavoz de subgraves externo.... 25

Conexión de un altavoz de subgraves externo..... 25

5 Conexión del cable de alimentación..... 25

Conexión del cable de alimentación..... 25

REPRODUCCIÓN 26

Operaciones básicas..... 26

Procedimiento básico de reproducción..... 26

Disfrute de su sonido preferido..... 28

Reproducción con sonido envolvente 3D..... 28

Reproducción con sonido envolvente..... 28

Reproducción con sonido estéreo de 2 canales..... 28

Reproducción clara de voces humanas (voz clara)..... 29

Disfrutar de sonido con graves mejorados (extensión de graves)..... 29

Uso de un dispositivo Bluetooth® 30

Escucha de música almacenada en un dispositivo Bluetooth®..... 30

Conexión de la unidad a dos dispositivos Bluetooth simultáneamente
(conexión multipunto)..... 32

Funciones útiles para la reproducción..... 33

Uso del mando a distancia de un televisor para controlar la unidad (control
HDMI)..... 33

Visualización de información de audio con la reproducción..... 34

Control de la unidad con la aplicación HOME THEATER CONTROLLER..... 35

CONFIGURACIONES 36

Configuración de varias funciones.....	36
Cambio del brillo de los indicadores (DIMMER).....	36
Configuración de la función de control HDMI.....	36
Configuración de la salida de audio HDMI.....	37
Ajuste de la función de reposo automático.....	38
Activación/desactivación del control del panel táctil (función de bloqueo infantil).....	38
Configuración de la función de Bluetooth en espera.....	39
Inicialización de la unidad.....	39

APÉNDICE 40

Cuando aparece un problema (general).....	40
Cuando aparece un problema (alimentación y funcionamiento del sistema).....	40
Cuando aparece un problema (audio).....	43
Cuando aparece un problema (Bluetooth®).....	45
Especificaciones.....	47
Especificaciones.....	47
Formatos de vídeo y audio HDMI compatibles.....	48
Formatos de audio digital compatibles.....	49
Información para albañiles o distribuidores cualificados.....	50
Montaje de la unidad en una pared.....	50

PRECAUCIONES

ANTES DE USAR EL PRODUCTO, ASEGÚRESE DE LEER DETENIDAMENTE Y SEGUIR ESTAS INSTRUCCIONES.

La finalidad de las precauciones siguientes es evitar lesiones al usuario y otras personas y daños materiales. Además, ayudarán al usuario a utilizar esta unidad de forma correcta y segura. Es importante seguir estas instrucciones.

Después de leer este manual, es importante guardarlo en un lugar seguro donde pueda consultarlo en cualquier momento.

- Asegúrese de solicitar las inspecciones o reparaciones al distribuidor a quien compró la unidad o al Servicio técnico de Yamaha.
- Yamaha no se responsabiliza por sus lesiones o los daños a sus productos debidos a uso inapropiado o modificaciones de la unidad.
- Este producto es para hogares ordinarios. No lo utilice para aplicaciones que requieran necesitan un alto nivel de fiabilidad, tales como la gestión de vidas humanas, atención sanitaria o activos de valor elevado.



ADVERTENCIA

Este contenido está relacionado con “riesgo de lesiones graves o muerte”.

Si observa cualquier anomalía

- Si surge cualquiera de las anomalías siguientes, apague inmediatamente la alimentación y extraiga el enchufe de alimentación. Si utiliza pilas, extráigalas todas de esta unidad.
 - El cable de alimentación está deteriorado.
 - La unidad emite humo, sonidos u olores no habituales.
 - Algún material extraño o agua ha caído en el interior de la unidad.
 - Se produce una pérdida repentina de sonido durante el uso.
 - La unidad presenta alguna grieta u otro signo de deterioro.
- Si continúa usando la unidad, existe riesgo de descarga eléctrica, incendio o avería. Solicite inmediatamente una inspección o reparación al distribuidor a quien compró la unidad o al Servicio técnico de Yamaha.

Alimentación eléctrica

- No realice ninguna actividad que pueda deteriorar el cable de alimentación.
 - No lo coloque cerca de una estufa o radiador.
 - No lo doble excesivamente ni lo modifique.
 - No lo raye.
 - No lo coloque bajo ningún objeto pesado.
- Usar el cable de alimentación con el cable pelado puede provocar una descarga eléctrica o un incendio.
- No toque el enchufe ni el cable de alimentación durante una tormenta eléctrica.
- De no seguirse estas instrucciones, existe riesgo de descargas eléctricas.

- Use esta unidad con la tensión de alimentación que está impresa en ella. Si no se conecta a una toma de corriente de CA apropiada, existe riesgo de incendio, descargas eléctricas o averías.
- Asegúrese de usar el cable de alimentación suministrado. Nunca use el cable de alimentación suministrado en otras unidades. De no seguirse estas instrucciones, existe riesgo de incendio, quemaduras o averías.
- Compruebe periódicamente el enchufe y quite la suciedad o el polvo que pudiera haberse acumulado en él. De no seguirse estas instrucciones, existe riesgo de incendio o descargas eléctricas.
- Cuando instale la unidad, asegúrese de que se puede acceder fácilmente a la toma de CA que utilice. Si se produjera algún problema o funcionamiento defectuoso, apague el interruptor de alimentación y desconecte el enchufe de la toma de CA. Incluso cuando el interruptor de alimentación esté apagado, si el cable de alimentación no está desenchufado de la toma de CA de la pared, la unidad no se desconectará de la alimentación.
- Si escucha algún trueno o sospecha que se aproxima una tormenta eléctrica, apague inmediatamente el interruptor de alimentación y extraiga el enchufe de alimentación de la toma de corriente de CA. De no seguirse estas instrucciones, existe riesgo de incendio o averías.
- Si no va a utilizar la unidad durante un período prolongado, asegúrese de extraer el enchufe de alimentación de la toma de corriente de CA. De no seguirse estas instrucciones, existe riesgo de incendio o averías.

Instalación

- Realice la instalación de la forma que se indica en el manual. Una caída puede provocar lesiones o daños.
- Confirme que la instalación finalizada sea segura. Asimismo, realice periódicamente inspecciones de seguridad. De no seguirse estas instrucciones, existe riesgo de que los dispositivos se caigan y provoquen lesiones.

No desmonte la unidad

- No desmonte ni modifique nunca esta unidad. De no seguirse estas instrucciones, existe riesgo de incendio, descargas eléctricas, lesiones o averías.

Advertencia sobre el agua

- No exponga la unidad a la lluvia, ni la use cerca del agua o en lugares donde haya mucha humedad o donde pueda gotear agua, ni le ponga encima recipientes (como jarrones, botellas o vasos) que contengan líquido, ya que puede derramarse y penetrar en el interior del aparato. Si cualquier líquido, como el agua, penetra en la unidad, existe riesgo de incendio, descargas eléctricas o averías.
- Nunca enchufe o desenchufe un cable eléctrico con las manos mojadas. No manipule esta unidad con las manos húmedas. De no seguirse estas instrucciones, existe riesgo de descargas eléctricas o averías.

Advertencia sobre el contacto con fuego

- No coloque objetos ardientes ni llamas abiertas cerca de la unidad, ya que existe riesgo de incendio.

Mantenimiento y cuidado

- No utilice aerosoles ni productos químicos de tipo aerosol que contengan gas inflamable para la limpieza o la lubricación. El gas inflamable permanecerá dentro de la unidad, lo que puede provocar una explosión o un incendio.

Precauciones de uso

- Asegúrese de no dejar caer esta unidad y de que no reciba ningún impacto fuerte. De no seguirse estas instrucciones, existe riesgo de descargas eléctricas, incendio o averías.

Uso de pilas

- NO INGERIR LA PILA, EXISTE RIESGO DE QUEMADURAS QUÍMICAS
El mando a distancia suministrado con este producto incluye una pila de botón. Si se traga, esta pila puede provocar diversas quemaduras internas en tan solo 2 horas e incluso la muerte.
Mantenga las pilas nuevas y usadas lejos del alcance de los niños. Si el compartimento de la pila no se cierra de forma segura, deje de usar el producto y manténgalo lejos del alcance de los niños.
Si cree que las pilas se han podido tragar o se encuentran en el interior de alguna parte del cuerpo, solicite atención médica de inmediato.
- No desmonte nunca una pila.
Si el contenido de la pila entra en contacto con sus manos u ojos, puede sufrir ceguera o quemaduras químicas.
- No tire una pila al fuego.
No exponga nunca las pilas a temperaturas elevadas, como la luz del sol directa o el fuego.
Si lo hiciera, la pila podría explotar con el consiguiente riesgo de incendio o lesiones.
- No intente recargar pilas que no sean recargables.
El proceso de carga podría hacerlas explotar o provocar una fuga, con el consiguiente riesgo de sufrir ceguera, quemaduras químicas o lesiones.
- Si las pilas tienen alguna fuga, evite el contacto con el fluido derramado.
El fluido de las pilas es corrosivo y puede causar pérdida de visión o quemaduras químicas. Si las pilas tienen alguna fuga, evite el contacto con el fluido derramado. Si el fluido de la pila entra en contacto con los ojos, la boca o la piel, lávese inmediatamente con agua y consulte a un médico.

Unidad inalámbrica

- No utilice esta unidad cerca de dispositivos médicos ni dentro de centros sanitarios.
Las ondas de radiofrecuencia de esta unidad pueden afectar a los dispositivos de electromedicina.
- No utilice esta unidad a menos de 15 cm de personas que lleven implantado un marcapasos o un desfibrilador.
Las ondas de radiofrecuencia que emite esta unidad pueden afectar a los dispositivos de electromedicina implantados, como marcapasos o desfibriladores.



Este contenido está relacionado con “riesgo de lesiones”.

Alimentación eléctrica

- No utilice una toma de corriente de CA que presente holgura al insertar el enchufe de alimentación.
De no seguirse estas instrucciones, existe riesgo de incendio, descargas eléctricas o quemaduras.
- Al desconectar el enchufe de alimentación, sujételo en todo momento por el propio enchufe, nunca por el cable.
Tirar del cable puede deteriorarlo, con el consiguiente riesgo de descargas eléctricas o incendio.
- Inserte el enchufe de alimentación firmemente hasta el fondo en la toma de corriente de CA.
Usar la unidad sin estar debidamente enchufada puede provocar acumulación de polvo en las patillas, con el consiguiente riesgo de incendio o quemaduras.

Instalación

- No coloque la unidad sobre superficies inestables, donde pueda caerse o volcarse por accidente y provocar lesiones.

- Al instalar esta unidad, colóquela en un lugar donde se permita una buena disipación del calor.
 - No tape el dispositivo con ningún tipo de tela.
 - No instale el dispositivo sobre moquetas o alfombras.
 - No bloquee los orificios de ventilación de la unidad (ranuras de refrigeración).
 - No instale la unidad de otra forma que no sea la indicada.
 - No utilice el dispositivo en un lugar demasiado pequeño o mal ventilado. De no seguirse las instrucciones anteriores, el calor quedaría atrapado en el interior de la unidad, con el consiguiente riesgo de incendio o averías. Asegúrese de que hay un espacio adecuado alrededor de la unidad: al menos 10 cm en la parte superior, 10 cm en los laterales y 10 cm en la parte trasera.
- No instale la unidad de otra forma que no sea la indicada. De no seguirse estas instrucciones, existe riesgo de averías o de que la unidad se caiga y provoque lesiones.
- No instale la unidad en lugares donde pueda entrar en contacto con gases corrosivos o aire salobre o lugares con exceso de humo o vapor. Si ocurriera, podría dar lugar a un funcionamiento defectuoso.
- Procure no estar cerca de la unidad si se produce algún desastre natural como, por ejemplo, un terremoto. Dado que la unidad podría volcar o caerse y causar lesiones, aléjese de ella rápidamente y vaya a un lugar seguro.
- Antes de mover esta unidad, asegúrese de desconectar el interruptor de alimentación y todos los cables de conexión. De no seguirse estas instrucciones, existe riesgo de deterioro de los cables o de que usted u otra persona tropiecen con ellos y se caigan.
- Para que el montaje de la unidad en la pared se realice correctamente, asegúrese de encargárselo al distribuidor en el que compró la unidad o a personal de servicio cualificado. No cumplir esta indicación puede provocar que la instalación se caiga y provoque lesiones físicas. La instalación requiere los conocimientos y la experiencia adecuados.

Pérdida auditiva

- No utilice la unidad a un volumen alto o incómodo durante un período prolongado, ya que podría provocar una pérdida de audición permanente. Si experimenta alguna pérdida auditiva u oye pitidos, consulte a un médico.

- Antes de conectar la unidad a otros dispositivos, desconecte la alimentación de todos ellos. De no seguirse estas instrucciones, existe riesgo de pérdida de audición, descarga eléctrica o daños en el dispositivo.

Mantenimiento y cuidado

- Retire el enchufe de alimentación de la toma de CA antes de limpiar la unidad. De no seguirse estas instrucciones, existe riesgo de descargas eléctricas.

Precauciones de uso

- No introduzca materiales extraños, tales como metal o papel, en los orificios de esta unidad. De no seguirse estas instrucciones, existe riesgo de incendio, descargas eléctricas o averías.
- Mantenga las piezas pequeñas fuera del alcance de los niños. Sus niños podrían tragárselas accidentalmente.
- No haga lo siguiente:
 - subirse o sentarse en el equipo.
 - poner objetos pesados encima del equipo.
 - apilar el equipo.
 - aplicar fuerza más allá de lo razonable a los botones, interruptores, terminales de entrada/salida, etc.
 - colgarse del equipo.
 - apoyarse en el equipo.
 De no seguirse estas instrucciones, existe riesgo de lesiones o daños en el equipo.
- No tire de los cables conectados para evitar lesiones o daños en la unidad debidos a caídas.

Uso de pilas

- No utilice pilas diferentes de las especificadas. Si lo hace, puede provocar un incendio, quemaduras o llamas provocadas por fugas.

- Mantenga las pilas lejos del alcance de los niños.
Un niño podría tragarse la pila accidentalmente. De no seguirse estas instrucciones, existe también el riesgo de inflamación a causa de las fugas del fluido de las pilas.
- No introduzca las pilas en un bolsillo o una bolsa, ni las transporte o almacene mezcladas con trozos de metal.
La pila puede cortocircuitarse, explotar o perder fluido, con el consiguiente riesgo de incendio o lesiones.
- Asegúrese siempre de que todas las pilas están colocadas conforme a las marcas de polaridad +/-.
De no seguirse estas instrucciones, existe riesgo de incendio, quemaduras o inflamación debidos a fugas de fluidos.
- Cuando se agoten las pilas o la unidad no se vaya a usar durante mucho tiempo, quite las pilas del mando a distancia para prevenir posibles fugas del fluido de las pilas.
- Al guardar o desechar pilas, aisle la zona de los terminales con cinta aislante o con otro tipo de protección.
Si se mezclan con otras pilas o con objetos metálicos, existe riesgo de incendio, quemaduras o inflamación a causa del fluido.

AVISO E INFORMACIÓN

Aviso

Indica los puntos que debe observar para evitar que se produzcan fallos en el producto, un funcionamiento incorrecto, daños y pérdida de datos.

Alimentación eléctrica

- Si no va a utilizar la unidad durante un período prolongado, asegúrese de extraer el enchufe de alimentación de la toma de corriente. Aunque pulse [⏻](En espera/Activado) para apagar esta unidad, seguirá fluyendo una corriente mínima.

Instalación

- No utilice esta unidad en las proximidades de equipos electrónicos, tales como televisores, radios o teléfonos móviles. De no seguirse estas instrucciones, existe riesgo de que esta unidad, el televisor o la radio produzcan ruido.
- No use esta unidad en una ubicación que esté expuesta a la luz solar directa, que alcance temperaturas demasiado altas (por ejemplo, al lado de una estufa) o bajas ni que esté sometida a cantidades excesivas de polvo o vibraciones. De no seguirse estas instrucciones, existe riesgo de que el panel de la unidad se deforme, de que sus componentes internos se averíen o de que el funcionamiento sea inestable.
- Si usa una función inalámbrica, evite instalar esta unidad cerca de tabiques o mesas metálicas, hornos de microondas y otros dispositivos de red inalámbrica.

Las obstrucciones pueden acortar el alcance de la transmisión.

Conexiones

- Si va a conectar unidades externas, asegúrese de leer detenidamente el manual de cada una de ellas y de conectarlas de acuerdo con las instrucciones.
Manipular la unidad sin atenerse a las instrucciones puede provocar averías.
- No conecte esta unidad a unidades industriales.
Los estándares de las interfaces de audio digital son diferentes para uso personal e industrial. Esta unidad se ha diseñado para conectarla a una interfaz de audio digital de uso personal. Conectarla a una interfaz de audio digital de uso industrial no solo podría provocar una avería en esta unidad, sino también deteriorar los altavoces.

Manipulación

- No coloque productos de vinilo, plástico o caucho sobre esta unidad. De no seguirse estas instrucciones, el panel de la unidad podría decolorarse o deformarse.
- Si la temperatura ambiente cambia drásticamente (por ejemplo, durante el transporte o al aplicar rápidamente la calefacción o el aire acondicionado) y existe la posibilidad de que se haya formado condensación en el interior de la unidad, déjela varias horas sin encenderla hasta que esté totalmente seca antes de usarla. Usar la unidad mientras contiene condensación puede producir averías.

- La operación de este equipo está sujeta a las siguientes dos condiciones: (1) es posible que este equipo o dispositivo no cause interferencia perjudicial y (2) este equipo o dispositivo debe aceptar cualquier interferencia, incluyendo la que pueda causar su operación no deseada.

Mantenimiento y cuidado

- Para limpiar la unidad, utilice un paño suave y seco. No use productos químicos como bencina, disolventes, detergentes o bayetas impregnadas de productos químicos, pues podrían provocar decoloraciones o deformaciones.

Altavoces

- No toque las unidades de altavoz. De no seguirse estas instrucciones, existe riesgo de que se produzcan daños en las unidades de altavoz.

Eliminación

- Asegúrese de desechar las pilas usadas de acuerdo con la normativa local.

Información

Incluye notas sobre instrucciones, restricciones sobre el uso de las funciones e información adicional que puede resultarle útil.

Acerca de la placa de especificaciones de la unidad

El número de modelo, el número de serie, los requisitos de alimentación, etc. pueden encontrarse en la placa de identificación o cerca de ella. Esta placa se encuentra en la parte inferior de la unidad. Debe anotar dicho número en el espacio proporcionado a continuación y conservar este manual como comprobante permanente de su compra para facilitar la identificación en caso de robo.

Nº de modelo

Nº de serie

(bottom_es_01)

Marcas comerciales



Fabricado bajo licencia de Dolby Laboratories. Dolby, Dolby Audio, Pro Logic y el símbolo de doble D son marcas comerciales de Dolby Laboratories.



Para patentes DTS, consulte <http://patents.dts.com>.

Fabricado bajo licencia de DTS, Inc. DTS, el símbolo, DTS junto con el símbolo, DTS Digital Surround y DTS Virtual:X son marcas comerciales registradas o marcas comerciales de DTS, Inc. En los EE. UU. y en otros países.

© DTS, Inc. Todos los derechos reservados.

App StoreSM

App Store es una marca de servicio de Apple Inc.



Los términos HDMI, High-Definition Multimedia Interface y el logotipo de HDMI son marcas comerciales o marcas comerciales registradas de HDMI Licensing LLC en los EE. UU. y en otros países.

x.v.ColorTM

"x.v.Color" es una marca comercial de Sony Corporation.





La marca denominativa Bluetooth[®] y los logotipos son marcas comerciales registradas propiedad de Bluetooth SIG, Inc. y todo uso de dichas marcas por parte de Yamaha Corporation se realiza bajo licencia.

Blu-rayTM

"Blu-ray DiscTM", "Blu-rayTM" y sus logotipos son marcas comerciales de Blue-ray Disc Association.

Acerca del contenido de este manual

- Este manual está destinado a los siguientes lectores:
 - los usuarios de la unidad
 - el constructor, creador y distribuidor que realiza el montaje de la unidad en la pared
- Este manual usa las siguientes palabras de advertencia para la información importante:
 -  **ADVERTENCIA**
Este contenido está relacionado con "riesgo de lesiones graves o muerte".
 -  **ATENCIÓN**
Este contenido está relacionado con "riesgo de lesiones".
 - **AVISO**
Indica los puntos que debe observar para evitar que se produzcan fallos en el producto, un funcionamiento incorrecto, daños y pérdida de datos, así como para proteger el medio ambiente.
 - **NOTA**
Incluye notas sobre instrucciones, restricciones sobre el uso de las funciones e información adicional que puede resultarle útil.
- Las figuras y pantallas de este manual solo tienen propósitos ilustrativos.
- Los nombres de empresas y productos utilizados en este manual son marcas comerciales o marcas comerciales registradas de sus respectivos titulares.
- El software podría ser modificado y actualizado sin previo aviso.

ANTES DE UTILIZAR LA UNIDAD

Funciones

Introducción

Este sistema de sonido envolvente delantero con altavoces de subgraves integrados permite disfrutar de sonido dinámico en vídeos reproducidos en un televisor.

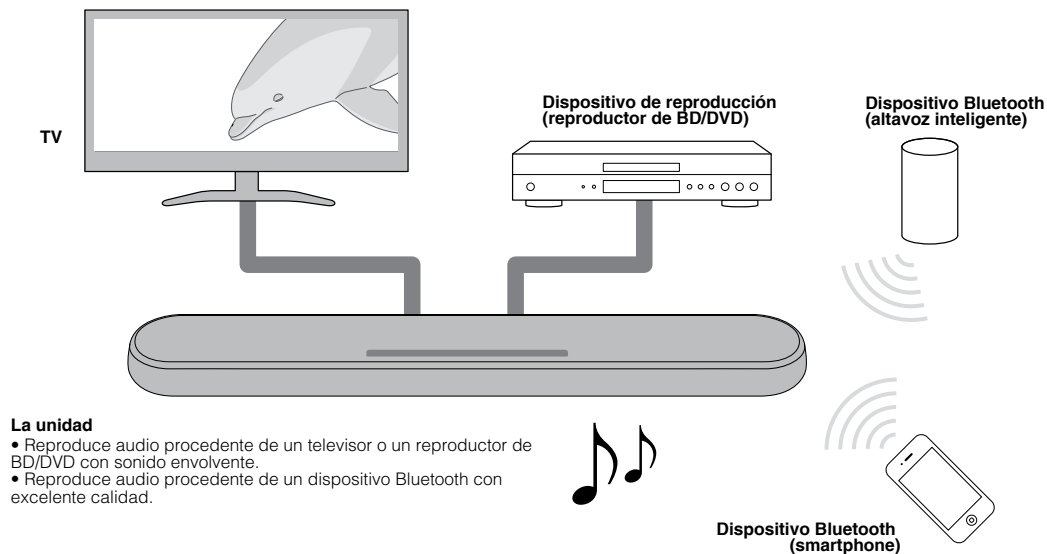

Reproducción de sonido envolvente 3D

Cuando se utiliza DTS Virtual:X, el sonido envolvente se escucha no solo desde direcciones horizontales, sino también desde diferentes alturas. Para conocer más detalles, consulte lo siguiente:

- “Reproducción con sonido envolvente 3D” (p.28)

Transmisión de vídeo de alto rango dinámico (HDR) 4K

Disfrute de vídeo de alta resolución desde un decodificador de televisión por cable o satélite o desde un reproductor de BD/DVD. Si se utiliza un televisor compatible con Audio Return Channel (ARC), esta unidad compatible con ARC puede conectarse al televisor con un solo cable HDMI. Para conocer más detalles, consulte lo siguiente:

- “Conexión de un televisor compatible con Audio Return Channel (ARC)” (p.22)
- “Formatos de vídeo y audio HDMI compatibles” (p.48)

Función de control HDMI

Puede accederse a las funciones de enlace de un televisor y la unidad desde el mando a distancia del televisor. Para conocer más detalles, consulte lo siguiente:

- “Uso del mando a distancia de un televisor para controlar la unidad (control HDMI)” (p.33)

Compatibilidad con conexión multipunto de dispositivos Bluetooth

Reproduzca contenido fácilmente desde un smartphone, una tablet o un PC compatibles con Bluetooth. Además, la unidad es compatible con conexión multipunto y puede reproducir dos

dispositivos Bluetooth alternativamente. Nuestra exclusiva tecnología Compressed Music Enhancer mejora las características y la calidad del sonido y puede utilizarse para disfrutar de sonido realista e impresionante. Para conocer más detalles, consulte lo siguiente:

- “Conexión de la unidad a dos dispositivos Bluetooth simultáneamente (conexión multipunto)” (p.32)

Aplicación HOME THEATER CONTROLLER

HOME THEATER CONTROLLER, una aplicación gratuita para smartphones, le permite controlar fácilmente la unidad desde un smartphone. Para conocer más detalles, consulte lo siguiente:

- “Control de la unidad con la aplicación HOME THEATER CONTROLLER” (p.35)

Extensión de graves

La función de extensión de graves aumenta los niveles de graves bajos para disfrutar de un sonido más potente. Para conocer más detalles, consulte lo siguiente:

- “Disfrutar de sonido con graves mejorados (extensión de graves)” (p.29)

Voz clara

La función de voz clara hace más clara el habla, como el diálogo y la narración. Para conocer más detalles, consulte lo siguiente:

- “Reproducción clara de voces humanas (voz clara)” (p.29)

Accesorios

Comprobación de los accesorios

Asegúrese de haber recibido todos los accesorios que aparecen a continuación.



La unidad



Mando a distancia
* El mando a distancia ya tiene una pila de litio CR2025.



Cable de alimentación



Cable de audio digital óptico



Plantilla de montaje
* Para montar la unidad en una pared.



Separadores (2/lámina)
* Para montar la unidad en una pared.



Manual del instrucciones (este folleto)

Uso del mando a distancia

Preparación del mando a distancia

Quite la tira aislante de la pila antes de intentar utilizar el mando a distancia.

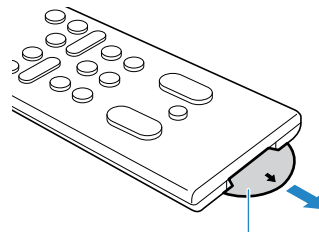

Tira aislante de la pila

Radio de acción del mando a distancia

Utilice el mando a distancia dentro del radio mostrado en la ilustración que aparece a continuación.

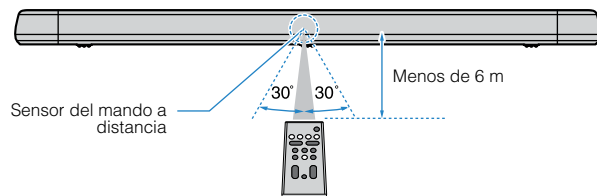

NOTA

Si la unidad está montada sobre una pared, apunte con el mando a distancia al sensor del mando a distancia del panel superior. Para conocer más detalles, consulte lo siguiente:

- “Nombres y funciones de las piezas del panel delantero/superior” (p.17)
- “Montaje de la unidad en una pared” (p.50)

Sustitución de la pila del mando a distancia

Mantenga presionada la pestaña de apertura en la dirección indicada en [A] y deslice lentamente el soporte de la pila en la dirección indicada en [B] para extraerlo.

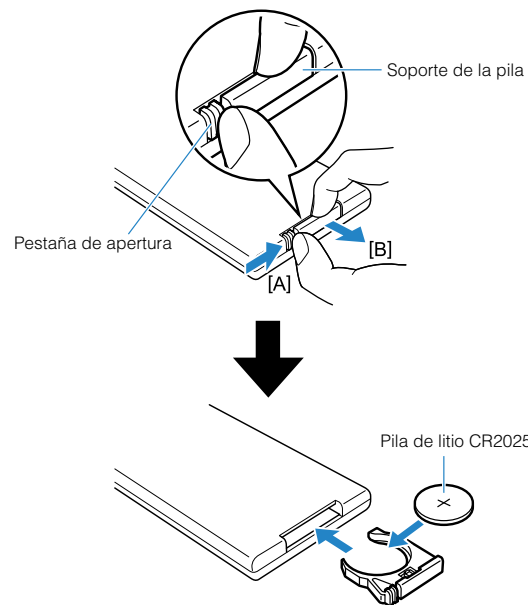

Nombres y funciones de las piezas

Nombres y funciones de las piezas del panel delantero/superior

A continuación se indican los nombres y las funciones de las piezas de los paneles delantero y superior.

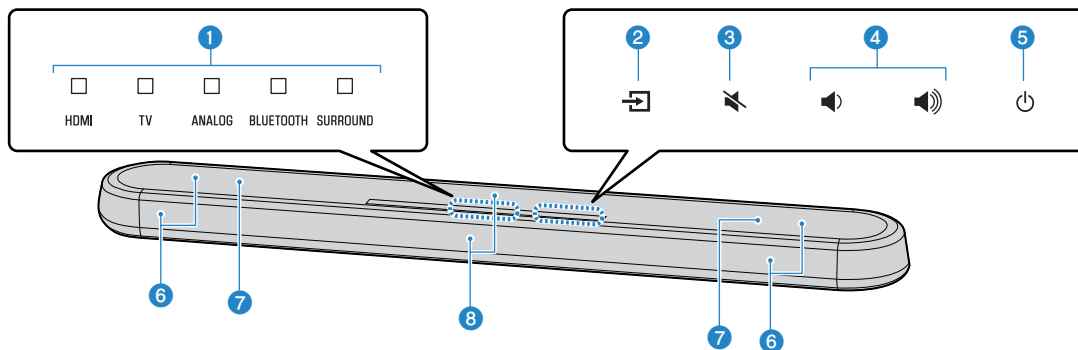

1 Indicadores

Los indicadores del panel superior parpadean o se iluminan para mostrar el estado de funcionamiento y ajuste. En este manual, el estado de los indicadores (apagado, iluminación o parpadeo) se muestra como indican las ilustraciones que aparecen a continuación.

Apagado

Se ilumina

 Parpadea

NOTA

El brillo de los indicadores puede cambiarse con el tecla DIMMER del mando a distancia. Para conocer más detalles, consulte lo siguiente:

- “Cambio del brillo de los indicadores (DIMMER)” (p.36)

2 (entrada)

Para seleccionar la fuente de entrada que se desea reproducir (p.26).

3 (silencio)

Para silenciar la salida de audio (p.26). Vuelva a tocar el icono para desactivar el silencio.

4 (+/- volumen)

Para ajustar el volumen (p.26).

5 (encendido)

Para encender o apagar la unidad.

NOTA

Si está activada la función de reposo automático, la unidad puede apagarse automáticamente (p.38).

6 Altavoces

7 Dos altavoces de subgraves integrados

Los altavoces de subgraves integrados están en la parte superior de la unidad.

6 Sensores del mando a distancia

Para recibir señales infrarrojas del mando a distancia de la unidad (p.16).

NOTA

- 2, 3, 4 y 5 son sensores táctiles. Toque los iconos con el dedo para controlar las funciones.
- No coloque ningún objeto sobre el panel táctil, pues podrían producirse operaciones involuntarias.
- Si el control del panel táctil está desactivado, no pueden realizarse operaciones con el panel táctil de la unidad. Esto evita el funcionamiento accidental de la unidad. Para obtener más información, consulte lo siguiente:
 - “Activación/desactivación del control del panel táctil (función de bloqueo infantil)” (p.38)

Nombres y funciones de las piezas del panel trasero

A continuación se indican los nombres y las funciones de las piezas del panel trasero.

Las ilustraciones de este manual incluyen etiquetas junto a las tomas de la parte inferior de la unidad para facilitar la identificación.

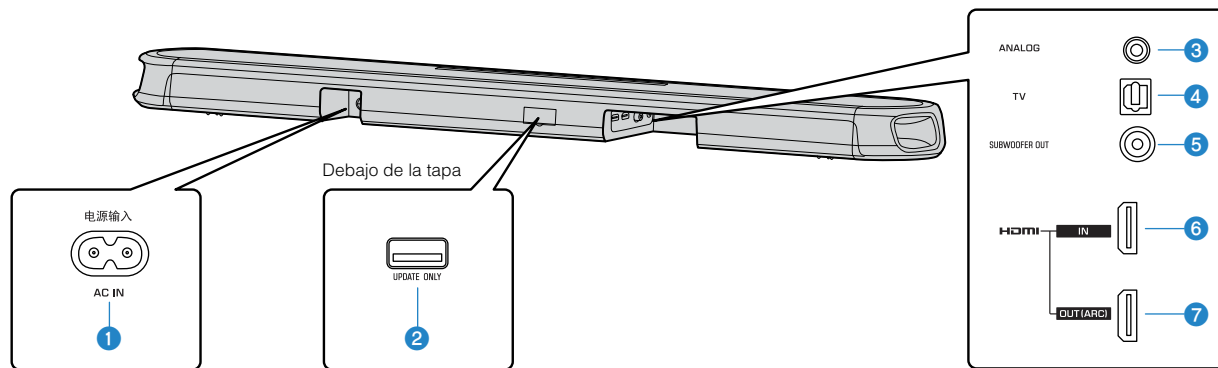

1 Toma AC IN

Para conectar el cable de alimentación de esta unidad (p.25).

2 Toma UPDATE ONLY

Para actualizar el firmware de esta unidad. La toma está debajo de la tapa.

Consulte las instrucciones incluidas con el firmware para obtener más información.

3 Toma de entrada ANALOG

Para conectar a un dispositivo externo mediante un cable con miniconector estéreo de 3,5 mm y recibir señales de audio (p.24).

4 Toma de entrada TV

Para conectar a un televisor mediante un cable de audio digital óptico y recibir señales de audio (p.23).

5 Toma SUBWOOFER OUT

Para conectar a un altavoz de subgraves externo con un cable mono RCA (p.25).

6 Toma HDMI IN

Para conectar a un dispositivo de reproducción compatible con HDMI, como un reproductor de BD/DVD, un decodificador de televisión por satélite o cable o una videoconsola, y recibir señales de vídeo/audio (p.24).

7 Toma HDMI OUT (ARC)

Para conectarse a un TV compatible con HDMI y emitir señales de salida de vídeo/audio (p.22). Si se utiliza un televisor compatible con Audio Return Channel (ARC), la señal de audio del televisor también puede recibirse a través de esta toma.

Nombres y funciones de las piezas del mando a distancia

A continuación se indican los nombres y las funciones de las piezas del mando a distancia suministrado.

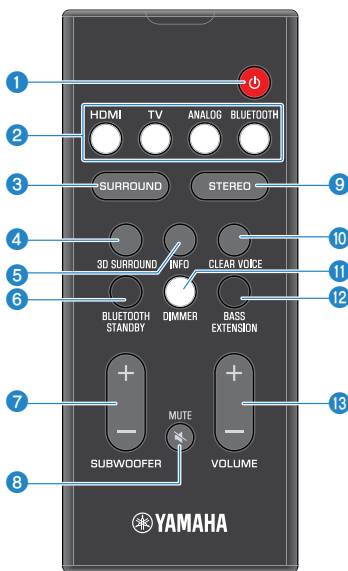

1 Tecla (encendido)

Para encender o apagar la unidad.

Encendido



HDMI TV ANALOG BLUETOOTH SURROUND

Se ilumina el indicador de la última fuente de entrada seleccionada.

Apagado (función de Bluetooth en espera activada) (p.39)



HDMI TV ANALOG BLUETOOTH SURROUND

2 Teclas de entrada

Para seleccionar la fuente de entrada que se desea reproducir.

- HDMI: sonido de un dispositivo conectado a la toma HDMI IN (p.24)
- TV: audio del televisor (p.22)
- ANALOG: sonido de un dispositivo conectado a la toma de entrada ANALOG (p.24)
- BLUETOOTH: sonido de un dispositivo Bluetooth (p.32)

3 Tecla SURROUND

Para cambiar a la reproducción de sonido envolvente (p.28).

4 Tecla 3D SURROUND

Para cambiar a la reproducción de sonido envolvente 3D (p.28).

5 Tecla INFO

Para indicar información sobre la señal de audio de la fuente de entrada que se está reproduciendo o el ajuste de la extensión de graves (p.34).

6 Tecla BLUETOOTH STANDBY

Mantenga pulsada la tecla durante más de 3 segundos para activar/desactivar la función de Bluetooth en espera (p.39).

7 Tecla SUBWOOFER (+/-)

Para ajustar el volumen del altavoz de subgraves (p.26).

8 Tecla MUTE

Para silenciar la salida de audio (p.26). Pulse la tecla de nuevo para desactivar el silencio.

9 Tecla STEREO

Para cambiar a reproducción estéreo (de 2 canales) (p.28).

10 Tecla CLEAR VOICE

Para activar/desactivar la función de voz clara (p.29).

11 Tecla DIMMER

Para cambiar el brillo de los indicadores (p.36).

12 Tecla BASS EXTENSION

Para activar/desactivar la función de extensión de graves (p.29).

13 Tecla VOLUME (+/-)

Para ajustar el volumen de la unidad (p.26).

PREPARACIÓN

1 Instalación

Instalación de la unidad en un soporte de televisor, etc.

Coloque la unidad con el panel táctil hacia arriba en un soporte de televisor, etc.

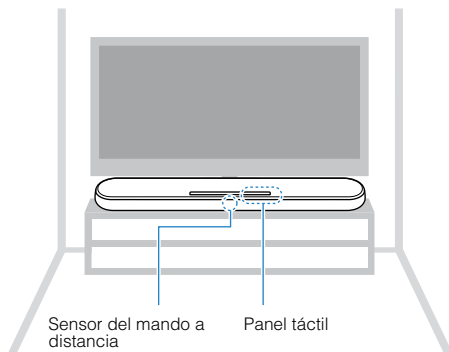

AVISO

- No apile directamente un reproductor de BD/DVD ni otros dispositivos sobre la unidad ni viceversa. Las vibraciones resultantes podrían causar un mal funcionamiento de dichos dispositivos.
- No toque los altavoces (parte cubierta con tejido) de la parte superior de la unidad ni aplique peso ni presión sobre ellos. De hacerlo, podría dañarlos.
- La unidad contiene altavoces con blindaje no magnético. No acerque a la unidad objetos sensibles a la atracción magnética (unidades de disco duro, etc.).

NOTA

La unidad también puede montarse en una pared. Para realizar una instalación segura, se necesitan ciertos conocimientos de edificación. Solicite a un albañil o a un distribuidor cualificados que instalen la unidad en una pared. Para obtener más información, consulte lo siguiente:

- "Información para albañiles o distribuidores cualificados" (p.50)

2 Conexión de un TV

Conexión de un televisor compatible con Audio Return Channel (ARC)

Conecte el televisor compatible con Audio Return Channel (ARC) a la unidad con un cable HDMI (se vende por separado).

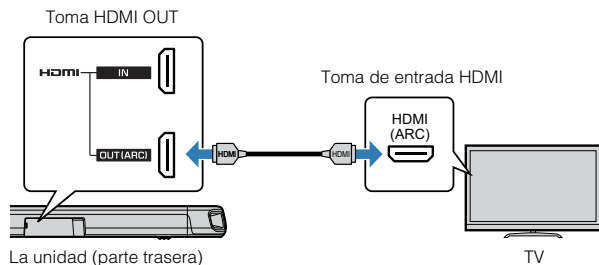

La unidad (parte trasera)

TV

¿Qué es Audio Return Channel (ARC)?

Para que la unidad reproduzca audio de un televisor, lo normal es que el televisor tenga que estar conectado a la unidad con un cable de audio y un cable HDMI. Sin embargo, si el televisor es compatible con Audio Return Channel (ARC), las señales de audio del televisor pueden recibirse en la unidad a través del cable HDMI que emite señales de vídeo de la unidad al televisor.

NOTA

- Conecte un cable HDMI a la toma compatible con Audio Return Channel (la toma con la indicación "ARC") del televisor.
- Active la función de control HDMI de la unidad para activar Audio Return Channel (ARC). Para conocer más detalles, consulte lo siguiente:
 - "Configuración de la función de control HDMI" (p.36)
- Utilice un cable HDMI de 19 patillas con el logotipo HDMI impreso. Se recomienda utilizar un cable con una longitud máxima de 5 m para evitar que se degrade la calidad de la señal.
- Utilice un cable HDMI de alta velocidad de gama alta para reproducir contenido de vídeo 3D y 4K.
- La unidad es compatible con HDCP versión 2.2, una tecnología de protección contra copia. Para reproducir vídeo 4K, conecte la unidad a la toma de entrada HDMI (compatible con HDCP 2.2) de un televisor compatible con HDCP 2.2.
- Si se conecta a la unidad un televisor compatible con Audio Return Channel, no podrá utilizarse la toma de entrada TV.

Conexión de un televisor no compatible con Audio Return Channel (ARC)

Conecte el televisor a la unidad con un cable HDMI (se vende por separado) y un cable de audio digital óptico (incluido).

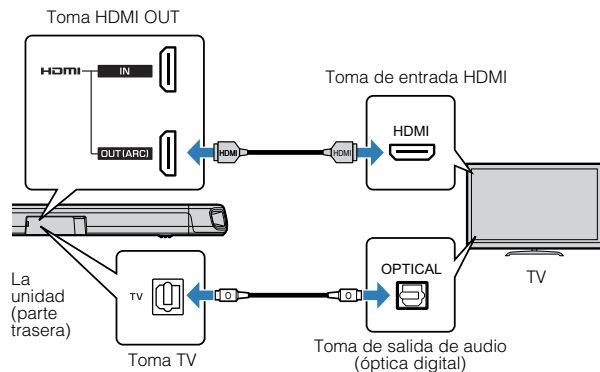

NOTA

- Utilice un cable HDMI de 19 patillas con el logotipo HDMI impreso. Se recomienda utilizar un cable con una longitud máxima de 5 m para evitar que se degrade la calidad de la señal.
- Utilice un cable HDMI de alta velocidad de gama alta para reproducir contenido de vídeo 3D y 4K.
- La unidad es compatible con HDCP versión 2.2, una tecnología de protección contra copia. Para reproducir vídeo 4K, conecte la unidad a la toma de entrada HDMI (compatible con HDCP 2.2) de un televisor compatible con HDCP 2.2.
- Cuando vaya a conectar el cable de audio digital óptico incluido, asegúrese de quitar la tapa y comprobar la orientación del conector antes de conectarlo.
- Si el televisor no tiene toma óptica, conecte la toma de salida de audio del televisor a las tomas de entrada ANALOG de la unidad. Para conocer más detalles, consulte lo siguiente:
 - “Conexión analógica con un dispositivo de reproducción” (p.24)

3 Conexión de dispositivos de reproducción

Conexión HDMI con un dispositivo de reproducción

Conecte a la unidad un dispositivo de reproducción como un reproductor de BD/DVD con un cable HDMI (se vende por separado). Se recomienda utilizar un cable HDMI para conectar un dispositivo de reproducción equipado con toma de salida HDMI.

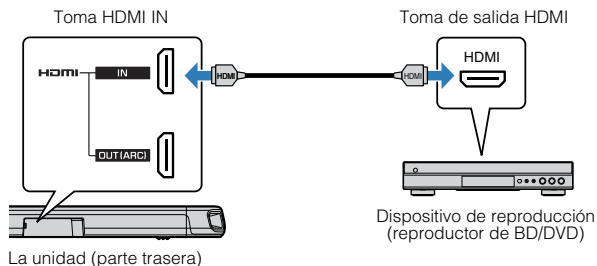

NOTA

- Una vez activada la función de control HDMI, puede emitirse contenido de vídeo y audio de los dispositivos de reproducción en el televisor aunque la unidad esté apagada (paso de la señal HDMI). Para conocer más detalles, consulte lo siguiente:
 - “Configuración de la función de control HDMI” (p.36)
- Utilice un cable HDMI de 19 patillas con el logotipo HDMI impreso. Se recomienda utilizar un cable con una longitud máxima de 5 m para evitar que se degrade la calidad de la señal.
- Utilice un cable HDMI de alta velocidad de gama alta para reproducir contenido de vídeo 3D y 4K.
- La unidad es compatible con HDCP versión 2.2, una tecnología de protección contra copia. Para reproducir vídeo 4K, conecte la unidad a la toma de salida HDMI de un reproductor de BD/DVD compatible con HDCP 2.2.

Conexión analógica con un dispositivo de reproducción

Conecte a la unidad un dispositivo de reproducción como una videoconsola o un televisor sin salida de audio digital óptica mediante un cable con miniconector estéreo de 3,5 mm (se vende por separado).

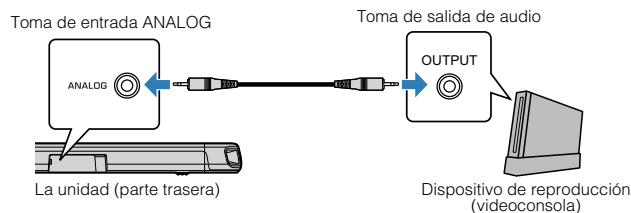

ATENCIÓN

- Si puede ajustarse el volumen en el dispositivo conectado a la toma de entrada ANALOG de la unidad, ajuste el volumen del dispositivo en el mismo nivel que el de los demás dispositivos conectados a la toma HDMI IN de la unidad para que no sea mayor de lo esperado.

NOTA

Al conectar el dispositivo de vídeo, conecte la salida de vídeo del dispositivo de vídeo directamente a la entrada de vídeo del televisor.

4

Conexión de un altavoz de subgraves externo

Conexión de un altavoz de subgraves externo

La unidad tiene dos altavoces de subgraves integrados; sin embargo, puede conectar un altavoz de subgraves equipado con amplificador integrado si desea mejorar el sonido de baja frecuencia.

Conecte a la unidad un altavoz de subgraves externo con un cable mono RCA (se vende por separado).

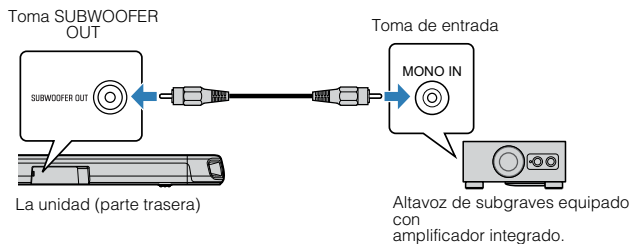

NOTA

El sonido se emite desde los altavoces de subgraves integrados y el altavoz de subgraves externo.

5

Conexión del cable de alimentación

Conexión del cable de alimentación

Una vez realizadas todas las conexiones, conecte a la toma AC IN de la unidad el cable de alimentación incluido y enchufe dicho cable de alimentación a una toma de CA.

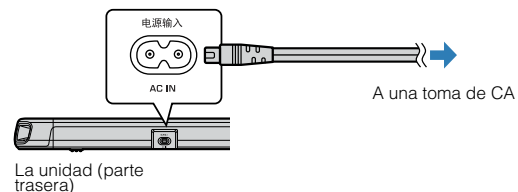



REPRODUCCIÓN

Operaciones básicas

Procedimiento básico de reproducción

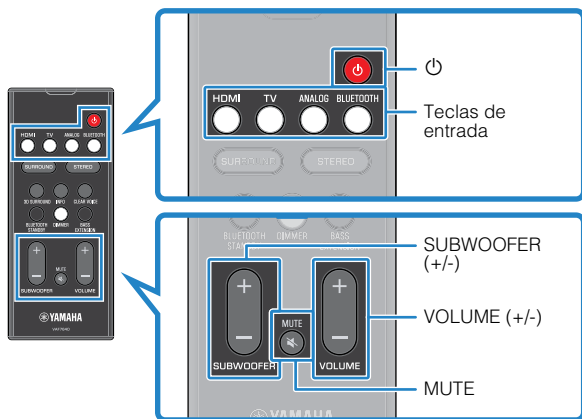
A continuación se muestra el procedimiento básico para reproducir música.



- 1 Pulse  para encender la unidad.
- 2 Encienda los dispositivos externos (como un televisor, un reproductor de BD/DVD o una videoconsola) conectados a la unidad.

- 3 Utilice los teclas de entrada para seleccionar la fuente de entrada que desee reproducir.

HDMI: sonido de un dispositivo conectado a la toma HDMI IN

TV: audio del televisor

ANALOG: sonido de un dispositivo conectado a la toma de entrada ANALOG

BLUETOOTH: sonido de un dispositivo Bluetooth

Se ilumina el indicador de la fuente de entrada seleccionada.

Ejemplo

Cuando se selecciona TV



- 4 Inicie la reproducción en el dispositivo externo seleccionado en el paso 3.

5 Pulse VOLUME (+/-) para ajustar el volumen.



Si se emite audio desde el altavoz del televisor y desde la unidad, silencie el sonido del televisor.

6 Ajuste el sonido según sus preferencias.

NOTA

- Para obtener más información sobre los ajustes de sonido, consulte lo siguiente:
 - “Reproducción con sonido envolvente 3D” (p.28)
 - “Reproducción con sonido envolvente” (p.28)
 - “Reproducción con sonido estéreo de 2 canales” (p.28)
 - “Reproducción clara de voces humanas (voz clara)” (p.29)
 - “Disfrutar de sonido con graves mejorados (extensión de graves)” (p.29)
- Para obtener más información sobre la reproducción de archivos de música almacenados en un dispositivo Bluetooth, consulte lo siguiente:
 - “Escucha de música almacenada en un dispositivo Bluetooth®” (p.30)
- Para silenciar el sonido, pulse MUTE. Pulse MUTE de nuevo para desactivar el silencio.



- Cuando el sonido recibido en la toma HDMI IN se emite desde el televisor, el nivel de volumen no cambia aunque se pulse VOLUME (+/-) o MUTE.
- Para ajustar el volumen del altavoz de subgraves, pulse SUBWOOFER (+/-). El volumen del altavoz de subgraves puede ajustarse de forma independiente del sonido general.



- Cuando reproduzca audio/vídeo desde un dispositivo conectado al televisor, seleccione el televisor como fuente de entrada de la unidad y seleccione el dispositivo de reproducción con el selector de entrada en el televisor.

Disfrute de su sonido preferido

Reproducción con sonido envolvente 3D

Pulse 3D SURROUND para cambiar a la reproducción de sonido envolvente 3D según la fuente de entrada o sus preferencias.

Cuando se selecciona la reproducción de sonido envolvente 3D, DTS Virtual:X permite escuchar el sonido no solo desde direcciones horizontales, sino también desde diferentes alturas.

El indicador SURROUND se ilumina en azul.



3D SURROUND



SURROUND

Se ilumina (azul)

NOTA

Mediante la aplicación HOME THEATER CONTROLLER instalada en un smartphone compatible con la función Bluetooth, puede seleccionarse el modo de sonido envolvente Programa de televisión, Película, Música, Deportes o Juego. Para conocer más detalles, consulte lo siguiente:

- “Control de la unidad con la aplicación HOME THEATER CONTROLLER” (p.35)

Reproducción con sonido envolvente

Pulse SURROUND para cambiar a la reproducción de sonido envolvente según la fuente de entrada o sus preferencias.

El indicador SURROUND se ilumina en blanco.



SURROUND

Se ilumina (blanco)

NOTA

Mediante la aplicación HOME THEATER CONTROLLER instalada en un smartphone compatible con la función Bluetooth, puede seleccionarse el modo de sonido envolvente Programa de televisión, Película, Música, Deportes o Juego. Para conocer más detalles, consulte lo siguiente:

- “Control de la unidad con la aplicación HOME THEATER CONTROLLER” (p.35)

Reproducción con sonido estéreo de 2 canales

Pulse STEREO para cambiar a la reproducción estéreo de 2 canales. Puede disfrutar de fuentes de reproducción con su modo de sonido preferido.

Cuando se activa la reproducción estéreo, se apaga el indicador SURROUND.



SURROUND

Apagado

Reproducción clara de voces humanas (voz clara)

Pulse CLEAR VOICE para activar la función de voz clara. Las voces humanas, como las frases de las películas y los programas de televisión, las noticias y las crónicas deportivas, se reproducen de forma clara.

Pulse el tecla de nuevo para desactivar la función.

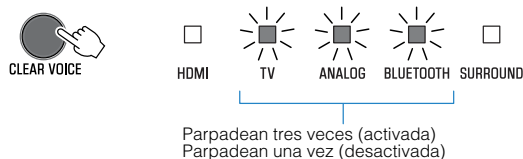

NOTA

Pulse INFO para saber si la función de voz clara está activada o desactivada. Para obtener más información, consulte lo siguiente:

- “Visualización de información de audio con la reproducción” (p.34)

Disfrutar de sonido con graves mejorados (extensión de graves)

Pulse BASS EXTENSION para activar la función de extensión de graves. Puede disfrutar de sonido con graves mejorados y más potente.

Pulse el tecla de nuevo para desactivar la función.

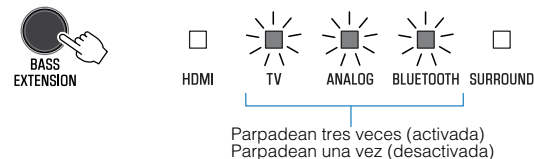

NOTA

Pulse INFO para saber si la función de extensión de graves está activada o desactivada. Para obtener más información, consulte lo siguiente:

- “Visualización de información de audio con la reproducción” (p.34)

Uso de un dispositivo Bluetooth®

Escucha de música almacenada en un dispositivo Bluetooth®

Los archivos de música almacenados en un dispositivo Bluetooth, como un smartphone, un altavoz inteligente o un reproductor digital de música, pueden reproducirse en la unidad a través de una conexión inalámbrica.

La unidad puede conectarse a dos dispositivos Bluetooth simultáneamente (no se puede reproducir música de ambos dispositivos al mismo tiempo).

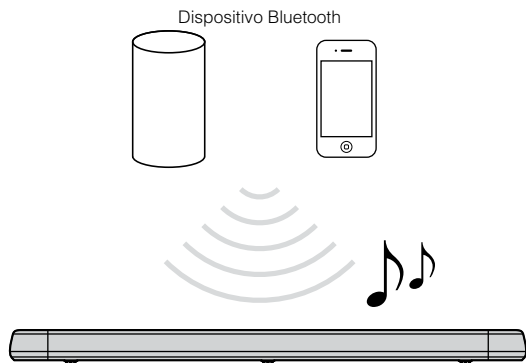

NOTA

La función de Bluetooth en espera está activada de forma predeterminada. Cuando se conecta un dispositivo Bluetooth a esta unidad cuando está apagada, la unidad se encenderá y estará lista al instante para reproducir el sonido del dispositivo Bluetooth. Para obtener más información, consulte lo siguiente:

- "Configuración de la función de Bluetooth en espera" (p.39)

1 Pulse BLUETOOTH para seleccionar "Bluetooth" como fuente de entrada.

El indicador BLUETOOTH de la unidad parpadea.



NOTA

Si se han conectado antes dispositivos Bluetooth, al pulsarse BLUETOOTH, la unidad se conectará con el último dispositivo reproducido.

2 Active la función Bluetooth en el dispositivo Bluetooth.

En el dispositivo Bluetooth aparece la lista de dispositivos Bluetooth.

3 Seleccione “YAS-108 Yamaha” (o “YamahaAV”) en la lista.

Si se requiere clave de acceso, introduzca el número “0000”.

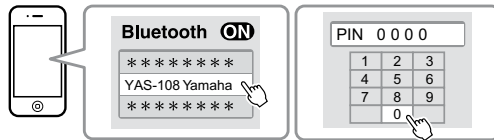

Cuando se establece conexión entre el dispositivo Bluetooth y la unidad, lo indica un mensaje que aparece en el dispositivo Bluetooth, y el indicador BLUETOOTH de la unidad se ilumina.



4 Reproduzca una canción en el dispositivo Bluetooth.

La unidad empezará a reproducir audio desde el dispositivo Bluetooth.

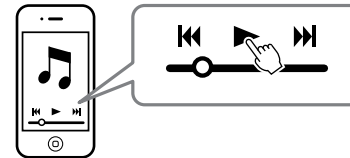

NOTA

- Para terminar la conexión Bluetooth, realice una de las operaciones siguientes.
 - Desactive la función Bluetooth en el dispositivo Bluetooth.
 - Mantenga pulsado BLUETOOTH durante más de 3 segundos.
 - Seleccione una fuente de entrada distinta del Bluetooth con los teclas de entrada de la unidad.
 - Apague la unidad.
- Si se termina la conexión Bluetooth cuando la entrada de la unidad es BLUETOOTH, el indicador BLUETOOTH parpadea y la unidad entra en estado de espera de la conexión.
- Ajuste el nivel de volumen del dispositivo Bluetooth como desee.
- Realice la conexión Bluetooth con el dispositivo Bluetooth y la unidad situados a una distancia máxima de 10 m.
- Consulte la documentación incluida con su dispositivo Bluetooth para obtener más información.

Conexión de la unidad a dos dispositivos Bluetooth simultáneamente (conexión multipunto)

La unidad puede conectarse a dos dispositivos Bluetooth al mismo tiempo.

Siga estas instrucciones para reproducir los dispositivos Bluetooth alternativamente.

1 Detenga la reproducción en el dispositivo Bluetooth desde el que se esté reproduciendo audio.

2 Inicie la reproducción en el otro dispositivo Bluetooth.

La unidad empezará a reproducir audio desde el otro dispositivo Bluetooth.

NOTA

Cuando conecte un dispositivo Bluetooth que no se haya conectado antes a la unidad, desconecte el dispositivo Bluetooth que esté conectado a la unidad y conecte el nuevo dispositivo Bluetooth.

Funciones útiles para la reproducción

Uso del mando a distancia de un televisor para controlar la unidad (control HDMI)

La función de control HDMI coordina el funcionamiento del televisor y la unidad para que la unidad pueda controlarse con el mando a distancia del televisor.

Si la unidad está conectada a un televisor con cable HDMI, el mando a distancia del televisor puede utilizarse para realizar las operaciones que se indican a continuación.

Operaciones que pueden controlarse con el mando a distancia del televisor

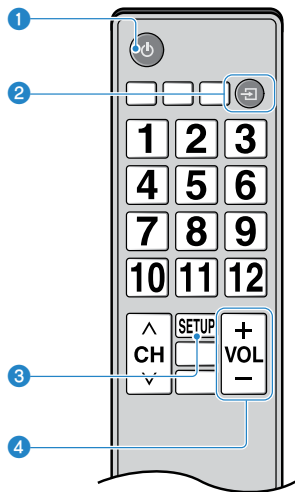

1 Encender/apagar

El televisor y la unidad se encienden/apagan al mismo tiempo.

2 Cambiar las fuentes de entrada

La fuente de entrada de la unidad cambia cuando se cambia la fuente de entrada del televisor.

Por ejemplo, si se selecciona un programa de televisión en el televisor, la fuente de entrada de audio de la unidad cambia a la toma HDMI OUT (ARC) que utiliza la función ARC o la toma de entrada TV.

Además, si se conecta un reproductor de BD/DVD a la toma HDMI IN de la unidad, la fuente de entrada de la unidad cambia a HDMI cuando se selecciona el reproductor de BD/DVD con el mando a distancia del televisor.

3 Cambiar el dispositivo de salida de audio

Puede seleccionar como dispositivo de salida de audio el televisor o la unidad.

4 Ajustar el volumen

Cuando la salida de audio del televisor está ajustada en la unidad, puede ajustarse el volumen de la unidad.

NOTA

- Si no puede controlar la unidad con el mando a distancia de su televisor, configure la función de control HDMI de su televisor y la unidad. Para conocer más detalles, consulte lo siguiente:
 - “Configuración de la función de control HDMI” (p.36)
- La fuente de entrada puede cambiarse con la unidad apagada (paso de la señal HDMI).
- Los visores del volumen del televisor y la unidad pueden ser diferentes.

Visualización de información de audio con la reproducción

El estado de los indicadores permite saber el tipo de señal de audio que se está reproduciendo, si la tecnología Dolby Pro Logic II está activada o desactivada y los ajustes de la extensión de graves y la voz clara.

1 Pulse INFO en el mando a distancia.

Inmediatamente después de que se pulse INFO, los indicadores de la unidad mostrarán durante tres segundos la información de audio que se indica a continuación.

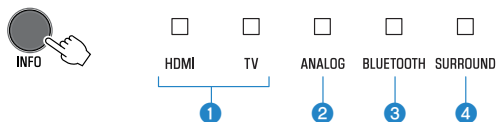

- Mostrar el tipo de señal de audio.**
HDMI se ilumina (blanco): Dolby Digital
HDMI se ilumina (rojo): DTS
TV se ilumina (blanco): AAC
HDMI y TV apagados: PCM/entrada analógica/sin entrada
- Mostrar si la tecnología Dolby Pro Logic II está activada o desactivada. La tecnología Dolby Pro Logic II se activa automáticamente cuando se reproducen señales estéreo de 2 canales en sonido envolvente.**
Se ilumina: activada
Apagado: desactivada
- Mostrar el ajuste de la función de extensión de graves.**
Se ilumina: activada
Apagado: desactivada
- Mostrar el ajuste de la función de voz clara.**
Se ilumina: activada
Apagado: desactivada

Control de la unidad con la aplicación HOME THEATER CONTROLLER

Si se instala la aplicación gratuita HOME THEATER CONTROLLER en un dispositivo móvil como un smartphone, la unidad puede controlarse con ese dispositivo móvil. Además del funcionamiento básico de la unidad, distintas funciones, como la selección del modo de sonido envolvente y el ajuste del tono, pueden configurarse con más precisión con la aplicación que con el mando a distancia.

Para obtener más información sobre la aplicación HOME THEATER CONTROLLER, consulte la información sobre el producto en el sitio web de Yamaha.

CONFIGURACIONES

Configuración de varias funciones

Cambio del brillo de los indicadores (DIMMER)

Cambie el brillo de los indicadores en la unidad.

Cada vez que se pulsa DIMMER, cambia el brillo de los indicadores como se indica a continuación.

Tenue (ajuste predeterminado) → Apagado → Brillante → Tenue → ...



Los indicadores se iluminan de forma brillante justo después de la operación y, tras unos segundos, cambian al brillo especificado.

Configuración de la función de control HDMI

Active o desactive la función de control HDMI de la unidad (función de enlace). Esta función coordina el funcionamiento del televisor y la unidad para que la unidad pueda controlarse con el mando a distancia del televisor.

Esta función está activada de forma predeterminada.

1 Apague la unidad.

2 Mantenga pulsado HDMI durante tres segundos como mínimo.

La función de control HDMI se activa o desactiva y la unidad se enciende. Inmediatamente después de que se encienda la unidad, el indicador muestra el estado de la función de control HDMI durante varios segundos.



TV

Se ilumina (activada; ajuste predeterminado)
Apagado (desactivada)

NOTA

- Active la función de control HDMI cuando conecte un televisor compatible con Audio Return Channel (ARC) o cuando utilice el paso de la señal HDMI. Para conocer más detalles, consulte lo siguiente:
 - “Conexión de un televisor compatible con Audio Return Channel (ARC)” (p.22)
 - “Uso del mando a distancia de un televisor para controlar la unidad (control HDMI)” (p.33)
- Si la unidad no puede controlarse con el mando a distancia del televisor, confirme que la función de control HDMI de esta unidad esté activada y que esté activada la función de control HDMI en el televisor. Para conocer más detalles, consulte lo siguiente:
 - “La unidad no se puede controlar con el mando a distancia del televisor” (p.42)
- Si se desactiva la función de control HDMI, el consumo eléctrico de la unidad se reducirá.

Configuración de la salida de audio HDMI

Seleccione el dispositivo desde el que se reproducirá el audio recibido a través de la toma HDMI IN de la unidad cuando la función de control HDMI esté desactivada. De forma predeterminada, el audio HDMI se emite desde esta unidad.

Ajustes

La unidad (ajuste predeterminado)	Para reproducir la señal de entrada de audio HDMI desde la unidad.
Televisor	Para reproducir la señal de entrada de audio HDMI desde el televisor.

1 Apague la unidad.

2 Mantenga pulsado SURROUND durante tres segundos como mínimo.

La salida de audio HDMI cambia entre la unidad y el televisor, y la unidad se enciende. Inmediatamente después de que se encienda la unidad, el indicador muestra el estado de la salida de audio HDMI durante varios segundos.



ANALOG

Se ilumina (el audio se reproduce desde la unidad; ajuste predeterminado)
Apagado (el audio se reproduce desde el televisor)

NOTA

- Cuando se reproduce la señal de entrada de audio HDMI desde el televisor, no se puede utilizar la unidad para ajustar el volumen. Utilice los controles del televisor para ajustar el volumen.
- Para obtener más información sobre la función de control HDMI, consulte lo siguiente:
 - “Configuración de la función de control HDMI” (p.36)
- Para configurar la salida de audio HDMI con la función de control HDMI activada, seleccione el dispositivo de salida de audio configurado para el televisor conectado a la unidad.
- Las señales de vídeo HDMI recibidas en la toma HDMI IN de esta unidad se emiten siempre desde la toma HDMI OUT (ARC) de la unidad.

Ajuste de la función de reposo automático

Activar la función de reposo automático evita que la unidad permanezca encendida cuando no se utiliza. Cuando la función de reposo automático está activada, la unidad se apaga automáticamente en cualquiera de las situaciones que se indican a continuación.

- Ausencia de operaciones durante 8 horas
- Ausencia de entrada de audio y de operaciones durante 20 minutos si Bluetooth o HDMI están seleccionados como fuente de entrada.

1 Apague la unidad.

2 Mantenga pulsado y toque en la unidad para encenderla.

La función de reposo automático se activará o desactivará. Inmediatamente después de que se encienda la unidad, el indicador muestra el estado de la función de reposo automático durante varios segundos.



NOTA

El ajuste predeterminado de la función de reposo automático varía según los países o las regiones.

- Reino Unido, Europa y Corea del Sur: activada
- Otros modelos: desactivada

Activación/desactivación del control del panel táctil (función de bloqueo infantil)

Desactive el control del panel táctil para que los niños no puedan utilizar la unidad accidentalmente. Cuando el control del panel táctil está desactivado, solo se pueden realizar operaciones a través del mando a distancia o la aplicación gratuita especial "HOME THEATER CONTROLLER".

Esta función está activada de forma predeterminada.

1 Apague la unidad.

2 Mantenga pulsada la tecla INFO durante 3 segundos como mínimo.

El control del panel táctil se activa o desactiva y la unidad se enciende. Inmediatamente después de que se encienda la unidad, el indicador muestra el estado del control del panel táctil durante varios segundos.



Se ilumina (activada; ajuste predeterminado)
Apagado (desactivada)

Configuración de la función de Bluetooth en espera

Si la función de Bluetooth en espera está activada, la unidad se encenderá y estará preparada para reproducir sonido procedente del dispositivo Bluetooth cuando se establezca la conexión Bluetooth en un dispositivo Bluetooth. Esta función está activada de forma predeterminada.

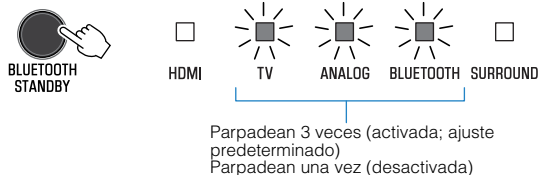

Mantenga pulsado BLUETOOTH STANDBY durante tres segundos como mínimo para activar o desactivar la función.

Inmediatamente después de cambiar el estado de la función, los indicadores de la unidad muestran el estado de la función de Bluetooth en espera durante varios segundos.



Inicialización de la unidad

Restablezca los ajustes predeterminados de la unidad.

- 1 Apague la unidad.
- 2 Mantenga pulsados  y  en la unidad hasta que parpadeen todos los indicadores.

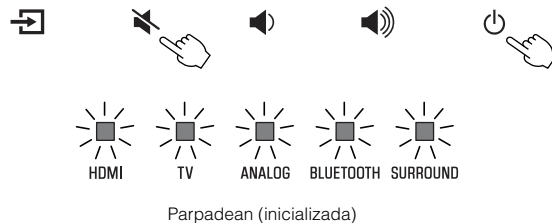

APÉNDICE

Cuando aparece un problema (general)

Cuando aparece un problema, en primer lugar, compruebe lo siguiente:

Consulte lo que se indica a continuación cuando la unidad no funcione correctamente.

- Los cables de alimentación de la unidad, el televisor y los dispositivos de reproducción (como reproductores de BD/DVD) están conectados a tomas de CA de forma segura.
- La unidad, el televisor y los dispositivos de reproducción (como reproductores de BD/DVD) están encendidos.
- Los conectores de cada cable están insertados de forma segura en las tomas de cada dispositivo.

Si no hay problemas con la alimentación ni los cables, consulte lo siguiente:

- “Cuando aparece un problema (alimentación y funcionamiento del sistema)” (p.40)
- “Cuando aparece un problema (audio)” (p.43)
- “Cuando aparece un problema (Bluetooth®)” (p.45)

Si el problema que tiene no aparece en la lista, o si las instrucciones no le sirven de ayuda, apague la unidad, desenchufe el cable de alimentación y póngase en contacto con el centro Yamaha de atención al cliente o con el concesionario autorizado más cercano.

Cuando aparece un problema (alimentación y funcionamiento del sistema)

La unidad se apaga de repente

● La función de reposo automático está activada.

Cuando la función de reposo automático está activada, la unidad se apaga automáticamente en cualquiera de las siguientes situaciones:

- Ausencia de operaciones durante 8 horas.
- BLUETOOTH o HDMI están seleccionados como fuente de entrada, pero la unidad no ha recibido audio o no se ha realizado ninguna operación con la unidad durante más de 20 minutos.

Encienda de nuevo la unidad. Si no se utiliza la función de reposo automático, desactive dicha función. Para conocer más detalles, consulte lo siguiente:

- “Ajuste de la función de reposo automático” (p.38)

● Se ha activado el circuito de protección. (El indicador HDMI parpadea en blanco o rojo).

Tras confirmar que todas las conexiones sean correctas, encienda de nuevo la unidad. Si la unidad continúa apagándose con frecuencia, desenchufe el cable de alimentación de la toma de CA y póngase en contacto con el centro Yamaha de atención al cliente o con el concesionario autorizado más cercano.

La unidad no se enciende

- **El circuito de protección se ha activado 3 veces consecutivas. (Si intenta encender la unidad en estas condiciones, el indicador HDMI parpadeará en rojo).**

Para proteger el producto, la unidad no se enciende. Desenchufe el cable de alimentación de la toma de CA y póngase en contacto con el centro Yamaha de atención al cliente o con el concesionario autorizado más cercano.

No puede realizarse ninguna operación desde el panel táctil de la unidad

- **El control del panel táctil está desactivado.**

Active el control del panel táctil. Para conocer más detalles, consulte lo siguiente:
– “Activación/desactivación del control del panel táctil (función de bloqueo infantil)” (p.38)

Todos los indicadores se apagan, aunque la unidad está encendida (puede parecer que la unidad está apagada)

- **La unidad está configurada para que los indicadores no se iluminen ni parpaddeen a menos que se utilice la unidad.**

Pulse DIMMER para seleccionar el brillo deseado. Para conocer más detalles, consulte lo siguiente:
– “Cambio del brillo de los indicadores (DIMMER)” (p.36)

La unidad no funciona correctamente

- **El microprocesador interno se ha bloqueado debido a una descarga eléctrica externa (como un rayo o electricidad estática excesiva) o a una caída de la tensión de la fuente de alimentación.**

Desenchufe el cable de alimentación de la toma de CA y vuelva a enchufarlo.

La unidad se enciende sola

- **Se está utilizando otro dispositivo Bluetooth cerca.**

Termine la conexión Bluetooth con la unidad. Para conocer más detalles, consulte lo siguiente:
– “Conexión de la unidad a dos dispositivos Bluetooth simultáneamente (conexión multipunto)” (p.32)

Las gafas 3D del televisor no funcionan

- **La unidad bloquea el transmisor de las gafas 3D del televisor.**

Confirme la posición del transmisor de las gafas 3D del televisor y coloque la unidad de modo que no obstruya el transmisor.

No se muestra vídeo HDMI en la pantalla del televisor

- **El cable HDMI no está correctamente conectado.**

Conecte el cable HDMI correctamente. Para conocer más detalles, consulte lo siguiente:
– “Conexión de un televisor compatible con Audio Return Channel (ARC)” (p.22)
– “Conexión de un televisor no compatible con Audio Return Channel (ARC)” (p.23)

Cuando la unidad está apagada, ni el vídeo ni el audio de los dispositivos de reproducción se emiten en el televisor

- **La función de control HDMI está desactivada.**
Active la función de control HDMI. Para conocer más detalles, consulte lo siguiente:
 - “Configuración de la función de control HDMI” (p.36)

La unidad no se puede controlar con el mando a distancia

- **La unidad se encuentra fuera del rango operativo.**
Utilice el mando a distancia dentro del radio de acción. Para conocer más detalles, consulte lo siguiente:
 - “Radio de acción del mando a distancia” (p.16)
- **Las pilas están casi agotadas.**
Sustitúyalas por pilas nuevas. Para conocer más detalles, consulte lo siguiente:
 - “Sustitución de la pila del mando a distancia” (p.16)
- **El sensor del mando a distancia de la unidad está expuesto a luz solar directa o a mucha luz.**
Ajuste el ángulo de iluminación o vuelva a colocar la unidad.

El televisor no se puede controlar con el mando a distancia del televisor

- **La unidad bloquea el sensor del mando a distancia del televisor.**
Coloque la unidad de modo que no obstruya el sensor del mando a distancia del televisor.

La unidad no se puede controlar con el mando a distancia del televisor

- **La función de control HDMI está configurada de forma incorrecta.**
Confirme que los ajustes estén configurados como se indica en continuación.
 - La función de control HDMI de la unidad está activada.
 - La función de control HDMI está activada en el televisor.
 - Ajuste la salida de audio en cualquier opción que no sea el televisor.Si la unidad continúa sin poder controlarse con el mando a distancia del televisor después de aplicar los ajustes correctos:
 - Apague la unidad y el televisor y, a continuación, enciéndalos de nuevo.
 - Desconecte el cable de alimentación de la unidad y los dispositivos externos conectados a la unidad con cable HDMI. Conéctelos de nuevo después de unos 30 segundos.
- **El televisor y el reproductor de BD/DVD no son del mismo fabricante.**
Recomendamos utilizar dispositivos (por ejemplo, televisores y reproductores de BD/DVD) del mismo fabricante.
- **El televisor no es compatible con las funciones de la unidad.**
Aunque el televisor sea compatible con la función de control HDMI, es posible que algunas funciones no estén disponibles. Para obtener más información, consulte la documentación incluida con su televisor.

Cuando aparece un problema (audio)

No hay sonido

- **Está seleccionada otra fuente de entrada.**
Seleccione una fuente de entrada apropiada. Para conocer más detalles, consulte lo siguiente:
 - “Procedimiento básico de reproducción” (p.26)
- **La función de silencio está activada.**
Cancele la función de silencio. Para conocer más detalles, consulte lo siguiente:
 - “Procedimiento básico de reproducción” (p.26)
- **El volumen es demasiado bajo.**
Suba el volumen. Para conocer más detalles, consulte lo siguiente:
 - “Procedimiento básico de reproducción” (p.26)
- **El cable de alimentación de la unidad no está correctamente conectado.**
Asegúrese de que el cable de alimentación de la unidad esté conectado a una toma de CA de forma segura. Para conocer más detalles, consulte lo siguiente:
 - “Conexión del cable de alimentación” (p.25)
- **Están conectadas las tomas de entrada de un dispositivo de reproducción.**
Conecte la toma de entrada de la unidad y la toma de salida del dispositivo de reproducción.
- **Se están recibiendo señales que la unidad no puede reproducir.**
Cambie el ajuste de salida de audio digital del dispositivo de reproducción a PCM, Dolby Digital o DTS.

- **La unidad está configurada para que las señales de entrada de audio HDMI se emitan desde el televisor.**

Configure la unidad de modo que las señales de entrada de audio HDMI se emitan desde la unidad. Para conocer más detalles, consulte lo siguiente:

– “Configuración de la salida de audio HDMI” (p.37)

- **La función de control HDMI está desactivada.**

Cuando conecte a la unidad un televisor compatible con ARC (Audio Return Channel) solo con un cable HDMI, active la función de control HDMI.

Para emitir señales de audio desde la unidad con la función de control HDMI desactivada, conecte la toma de salida de audio del televisor a la toma de entrada TV de la unidad (digital óptica) con el cable de audio digital óptico.

Para conocer más detalles, consulte lo siguiente:

– “Configuración de la función de control HDMI” (p.36)

– “Conexión de un televisor no compatible con Audio Return Channel (ARC)” (p.23)

- **La configuración hace que el sonido procedente de un televisor compatible con control HDMI se emita desde los altavoces integrados del televisor.**

Utilice los ajustes HDMI del televisor para configurar la salida de audio en cualquier opción que no sean los altavoces integrados del televisor.

No se emite sonido desde el altavoz de subgraves

- **El volumen del altavoz de subgraves es demasiado bajo.**

Suba el volumen del altavoz de subgraves. Para conocer más detalles, consulte lo siguiente:

– “Procedimiento básico de reproducción” (p.26)

- **La fuente de reproducción no contiene señales de baja frecuencia.**

Reproduzca una fuente de sonido que contenga señales de baja frecuencia y confirme que el sonido se emite desde el altavoz de subgraves.

El volumen baja cuando se enciende la unidad

- **La función de ajuste automático del volumen está activada.**

Con el fin de evitar que el volumen sea demasiado alto, la unidad lo controla automáticamente para que se mantenga dentro de un nivel determinado cuando dicha unidad está encendida. Suba el volumen si lo desea. Para conocer más detalles, consulte lo siguiente:

– “Procedimiento básico de reproducción” (p.26)

No hay efecto de sonido envolvente

- **Está seleccionada la reproducción estéreo.**

Seleccione la reproducción de sonido envolvente o la reproducción de sonido envolvente 3D. Para conocer más detalles, consulte lo siguiente:

– “Reproducción con sonido envolvente 3D” (p.28)

– “Reproducción con sonido envolvente” (p.28)

- **El volumen es demasiado bajo.**

Suba el volumen. Para conocer más detalles, consulte lo siguiente:

– “Procedimiento básico de reproducción” (p.26)

- **El televisor o el dispositivo de reproducción están ajustados para emitir solo audio de 2 canales (como PCM).**

Cambie el ajuste de salida de audio digital del televisor o el dispositivo de reproducción a Serie de bits.

- **También se escucha sonido procedente de los altavoces integrados del televisor.**

Ajuste el volumen del televisor en el mínimo. Para conocer más detalles, consulte lo siguiente:

– “Procedimiento básico de reproducción” (p.26)

- **La escucha se realiza demasiado cerca de la unidad.**

La escucha debe realizarse a cierta distancia de la unidad.

Se oye ruido

- **La unidad está demasiado cerca de otro dispositivo digital o de alta frecuencia.**

Aleje esos dispositivos de la unidad.

Cuando aparece un problema (Bluetooth®)

La unidad no puede conectarse a un dispositivo Bluetooth®

- **Bluetooth no está seleccionado como fuente de entrada.**
Seleccione Bluetooth como fuente de entrada. Para conocer más detalles, consulte lo siguiente:
 - “Conexión de la unidad a dos dispositivos Bluetooth simultáneamente (conexión multipunto)” (p.32)
- **La unidad está demasiado lejos del dispositivo Bluetooth.**
Acerque el dispositivo Bluetooth a la unidad.
- **Puede que cerca haya un dispositivo que emita radiación electromagnética (como un microondas, un dispositivo inalámbrico, etc.).**
No utilice la unidad cerca de dispositivos que emitan radiación electromagnética.
- **Es posible que el dispositivo Bluetooth que utiliza no sea compatible con el perfil A2DP.**
Utilice un dispositivo Bluetooth compatible con el perfil A2DP.
- **Es posible que el perfil de conexión registrado en el dispositivo Bluetooth no esté funcionando correctamente por alguna razón.**
Elimine el perfil de conexión del dispositivo Bluetooth y, a continuación, conecte el dispositivo Bluetooth a la unidad.
- **La clave de acceso de dispositivos como un adaptador Bluetooth no es “0000”.**
Utilice un dispositivo Bluetooth cuya clave de acceso sea “0000”.

- **La unidad ya está conectada a otro dispositivo Bluetooth. (Cuando se utiliza un dispositivo Bluetooth que nunca se ha conectado a la unidad).**
Termine la conexión Bluetooth existente y, a continuación, establezca la conexión con el nuevo dispositivo.
- **La unidad ya está conectada a dos dispositivos Bluetooth. (Cuando se utiliza un dispositivo Bluetooth que ya se ha conectado a la unidad).**
Termine una de las conexiones Bluetooth y, a continuación, establezca la conexión con el nuevo dispositivo.

No se escucha ningún sonido procedente de un dispositivo Bluetooth® o el sonido procedente de dicho dispositivo es intermitente

- **Es posible que el volumen del dispositivo Bluetooth esté demasiado bajo.**
Aumente el volumen del dispositivo Bluetooth.
- **Bluetooth no está seleccionado como fuente de entrada.**
Seleccione Bluetooth como fuente de entrada. Para conocer más detalles, consulte lo siguiente:
 - “Conexión de la unidad a dos dispositivos Bluetooth simultáneamente (conexión multipunto)” (p.32)
- **No se ha iniciado la reproducción en el dispositivo Bluetooth.**
Inicie la reproducción en el dispositivo Bluetooth.
- **Es posible que la salida de sonido del dispositivo Bluetooth no esté ajustada en la unidad.**
Seleccione la unidad como destino de salida del dispositivo Bluetooth.
- **Se terminó la conexión con el dispositivo Bluetooth.**
Vuelva a establecer conexión con el dispositivo Bluetooth.

- **Es posible que la unidad esté demasiado lejos del dispositivo Bluetooth.**

Acerque el dispositivo Bluetooth a la unidad.

- **Puede que cerca haya un dispositivo que emita radiación electromagnética (como un microondas, un dispositivo inalámbrico, etc.).**

No utilice la unidad cerca de dispositivos que emitan radiación electromagnética.

- **Se está reproduciendo audio de otro dispositivo Bluetooth.**

Detenga la reproducción en el dispositivo Bluetooth desde el que se esté reproduciendo audio e inicie la reproducción en el otro dispositivo Bluetooth.

Especificaciones

Especificaciones

A continuación se indican las especificaciones de la unidad.

Sección del amplificador

Potencia de salida nominal máxima

- Delantero izquierdo/derecho 30 W × 2 canales
- Altavoz de subgraves 60 W

Sección del altavoz

Delantero izquierdo/derecho

- Tipo Tipo de suspensión acústica (blindaje no magnético)
- Transductor Cono de 5,5 cm × 2
- Respuesta de frecuencia De 160 Hz a 20 kHz
- Impedancia 6 Ω

Altavoz de agudos

- Transductor Cúpula de 25 mm × 2
- Respuesta de frecuencia De 4 kHz a 23 kHz
- Impedancia 6 Ω

Altavoz de subgraves

- Tipo Tipo reflector de bajos (blindaje no magnético)
- Transductor Cono de 7,5 cm × 2
- Respuesta de frecuencia De 60 Hz a 160 Hz
- Impedancia 3 Ω (6 Ω × 2)

Decodificador

Señal de audio compatible	PCM (hasta 5.1 canales) Dolby Digital (hasta 5.1 canales) DTS Digital Surround (hasta 5.1 canales)
---------------------------	--

Tomas de entrada

HDMI	1 (HDMI IN)
Digital (óptica)	1 (TV)
Análogica (miniconector estéreo de 3,5 mm)	1 (ANALOG)

Tomas de salida

HDMI	1 (HDMI OUT (ARC))
Análogica (RCA/monoaural)	1 (SUBWOOFER OUT)

Otras tomas

USB	1 (UPDATE ONLY)
-----	-----------------

Bluetooth

Versión de Bluetooth	Ver. 5.0
Perfiles compatibles	A2DP
Códecs compatibles	SBC, MPEG-4 AAC
Clase de Bluetooth	Bluetooth de clase 2

Radio (campo visual)	Aprox. 10 m
Método de protección de contenido compatible	SCMS-T
[Modelos del Reino Unido y Europa]	
• Frecuencia de radio (frecuencia operativa)	De 2402 MHz a 2480 MHz
• Potencia de salida máxima (potencia isotrópica radiada equivalente, PIRE)	20 dBm (100 mW)

General

Alimentación eléctrica	
• [Modelos de EE.UU. y Canadá]	120 V CA, 60 Hz
• [Modelo de Australia]	240 V CA, 50/60 Hz
• [Modelos de Europa, Centroamérica y Sudamérica y Asia]	De 110 a 240 V CA, 50/60 Hz
• [Modelo del Reino Unido]	230 V CA, 50 Hz
• [Modelo de Taiwán]	110 V CA, 60 Hz
• [Modelo de China]	220 V CA, 50 Hz
• [Modelo de Corea]	220 V CA, 60 Hz
Consumo eléctrico	27 W
Consumo en espera	
• [Modelos de EE. UU., Canadá y Taiwán]	
– Control HDMI Off	0,3 W
– Control HDMI On	1,2 W
• [Modelos del Reino Unido y Europa y otros modelos]	
– Control HDMI Off	0,4 W
– Control HDMI On	1,2 W

Dimensiones (Anchura x Altura x Profundidad)

- Instalación de la unidad frente a un televisor, etc. 890 × 53 × 131 mm
- Montaje de la unidad en una pared, con separadores 890 × 131 × 62 mm

Peso 3,2 kg

NOTA

El contenido de este manual se aplica a las especificaciones más recientes en la fecha de publicación. Para obtener el último manual, acceda al sitio web de Yamaha y descargue el archivo del manual.

Formatos de vídeo y audio HDMI compatibles

La unidad puede utilizar los formatos de vídeo y audio HDMI que se indican a continuación.

Señales de audio

Tipos de señales de audio	Formatos de señales de audio	Soportes compatibles
Lineal de 2 canales PCM	2 canales, de 32 kHz a 192 kHz, 16/20/24 bits	CD, DVD-Video, DVD-Audio, etc.
Lineal de varios canales PCM	6 canales, de 32 kHz a 192 kHz, 16/20/24 bits	DVD-Audio, disco Blu-ray, HD DVD, etc.
Serie de bits	Dolby Digital, DTS	DVD-Video, etc.

Señales de vídeo

La unidad es compatible con las señales de vídeo que se indican a continuación.

- Deep Color
- x.v.Color
- Señal de vídeo 3D

- Vídeo de alto rango dinámico (HDR)
 - HDR10
 - HLG

La unidad es compatible con las resoluciones que se indican a continuación.

- VGA
- 480i/60 Hz
- 480p/60 Hz
- 576i/50 Hz
- 576p/50 Hz
- 720p/60 Hz, 50 Hz
- 1080i/60 Hz, 50 Hz
- 1080p/60 Hz, 50 Hz, 30 Hz, 25 Hz, 24 Hz
- 4K/60 Hz, 50 Hz, 30 Hz, 25 Hz, 24 Hz

NOTA

- Consulte la documentación incluida con el dispositivo de reproducción y ajuste el dispositivo correctamente.
- Cuando se reproduzca DVD-Audio con protección contra copia CPPM, tal vez no se emitan las señales de audio y vídeo, dependiendo del tipo de reproductor de DVD.
- La unidad no es compatible con dispositivos de HDMI o DVI incompatibles con HDCP. Consulte la compatibilidad con HDCP en la documentación incluida con el dispositivo de HDMI o DVI.
- Para decodificar señales de serie de bits de audio en la unidad, ajuste correctamente el dispositivo fuente de entrada para que emita directamente las señales de serie de bits de audio (que no decodifique las señales de serie de bits en el dispositivo). Consulte la documentación incluida con el dispositivo para obtener más información.
- La resolución de las señales de vídeo transmitidas varía según las especificaciones del televisor conectado a la unidad.
- El contenido de este manual se aplica a las especificaciones más recientes en la fecha de publicación. Para obtener el último manual, acceda al sitio web de Yamaha y descargue el archivo del manual.

Formatos de audio digital compatibles

La unidad puede utilizar los formatos de audio digital que se indican a continuación.

Óptico

Tipos de señales de audio	Formatos de señales de audio	Soportes compatibles
Lineal de 2 canales PCM	2 canales, de 32 kHz a 96 kHz, 16/20/24 bits	CD, DVD-Video, DVD-Audio, etc.
Serie de bits	Dolby Digital, DTS	DVD-Video, etc.

HDMI (ARC)

Tipos de señales de audio	Formatos de señales de audio	Soportes compatibles
Lineal de 2 canales PCM	2 canales, de 32 kHz a 96 kHz, 16/20/24 bits	TV
Serie de bits	Dolby Digital, DTS	TV

NOTA

El contenido de este manual se aplica a las especificaciones más recientes en la fecha de publicación. Para obtener el último manual, acceda al sitio web de Yamaha y descargue el archivo del manual.

Información para albañiles o distribuidores cualificados

Montaje de la unidad en una pared

Monte la unidad en una pared de modo que el panel táctil mira hacia adelante.

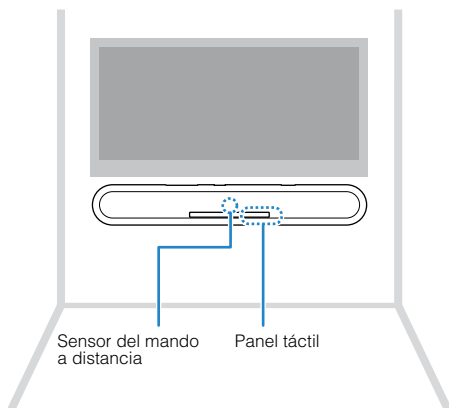

ATENCIÓN

- Para que la unidad no se caiga, móntela en una pared de pladur.
- Asegúrese de utilizar tornillos (se venden por separado) que soporten el peso de la instalación. Si se utilizan elementos de sujeción que no sean los tornillos especificados, como tornillos cortos, clavos o cinta adhesiva de doble cara, la unidad puede caerse.
- Coloque los cables de modo que no queden sueltos. Si se enreda un pie o una mano en un cable suelto, la unidad puede caerse.
- No se apoye en la unidad ni aplique demasiada fuerza sobre la parte superior de ella. De lo contrario, la unidad puede caerse.
- Tras la instalación, compruebe que la unidad esté bien fija. Yamaha no se hace responsable de accidentes causados por instalaciones incorrectas.

1

Coloque la plantilla de montaje (incluida) sobre una pared y marque los orificios de los tornillos.

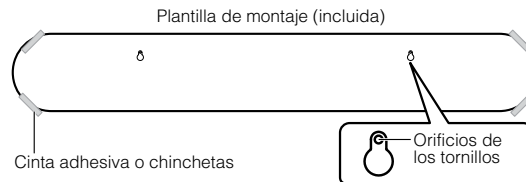

- 2** Quite la plantilla de montaje de la pared y, a continuación, coloque los tornillos (se venden por separado) en los puntos marcados en dicha pared.

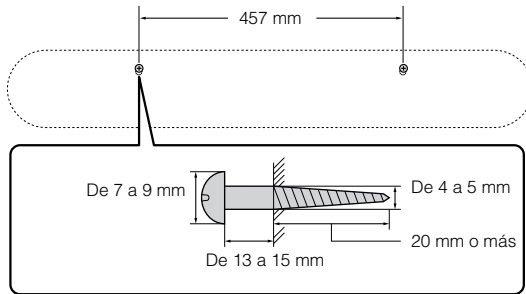

- 3** Retire el papel de la parte trasera de los separadores (incluidos) y pegue la cara adhesiva a la parte inferior de la unidad.

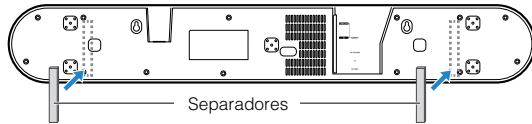

- 4** Cuelgue la unidad en los tornillos.

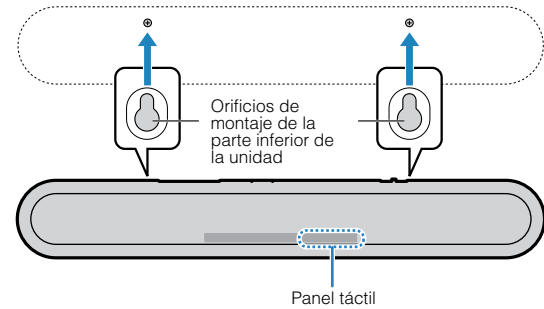

目錄

注意事項	4
------	---

須知與資訊	8
-------	---

使用本機前	12
-------	----

功能	12
----	----

配件	14
----	----

使用遙控器	14
-------	----

部件名稱和功能	16
---------	----

製備	20
----	----

1 安裝	20
------	----

將本機安裝在電視機架等裝置上	20
----------------	----

2 連接電視	21
--------	----

連接支援音訊回傳通道 (ARC) 的電視機	21
-----------------------	----

連接不支援音訊回傳通道 (ARC) 的電視機	21
------------------------	----

3 連接播放裝置	22
----------	----

與播放裝置的 HDMI 連接	22
----------------	----

與播放裝置的 Analog 連接	22
------------------	----

4 連接外部低音揚聲器	23
-------------	----

連接外部低音揚聲器	23
-----------	----

5 連接電源線	23
連接電源線	23

播放	24
----	----

基本操作	24
------	----

基本的播放步驟	24
---------	----

享受您最喜歡的聲音	26
-----------	----

使用 3D 環繞聲播放	26
-------------	----

使用環繞聲播放	26
---------	----

播放 2 聲道立體聲	26
------------	----

清晰地播放人聲 (清晰語言)	27
----------------	----

享受增強的低音聲音 (低音擴展)	27
------------------	----

使用 Bluetooth® 裝置	28
------------------	----

收聽存儲在 Bluetooth® 裝置上的音樂	28
-------------------------	----

將本機同時連接到兩個 Bluetooth 裝置 (多點連接)	30
--------------------------------	----

實用的播放功能	31
---------	----

使用電視機的遙控器操作本機 (HDMI 控制)	31
-------------------------	----

播放時顯示音訊訊息	32
-----------	----

使用 HOME THEATER CONTROLLER (家庭影院控制器) 應用程式操作本機	32
---	----

配置 33

配置各種功能.....	33
更改指示燈的亮度 (DIMMER).....	33
配置 HDMI 控制功能.....	33
配置 HDMI 音訊輸出.....	33
設定自動電源待機功能.....	34
啟用或禁用觸控屏控制（童鎖功能）.....	34
配置 Bluetooth 待機功能.....	35
初始化本機.....	35

附錄 36

當出現問題時（一般情況）.....	36
出現任何問題時（電源和系統功能）.....	36
當出現問題時（音訊）.....	38
當出現問題時 (Bluetooth®).....	40
規格.....	41
規格.....	41
受支援的 HDMI 音訊和視訊格式.....	42
受支援的數位音訊格式.....	43
有資格的承包商或經銷商的訊息.....	44
將本機安裝在牆上.....	44

注意事項

使用前請詳閱。確實遵循這些指示。

以下所列注意事項是為了防止使用者及他人的受傷風險，以及預防財產損失，並協助使用者正確與安全使用本裝置。確實遵循這些指示。

本手冊閱讀完畢後，請確實將手冊存放於安全處，以便隨時參考。

- 請向您購買本裝置的經銷商，或合格的 Yamaha 服務人員，確實要求檢查或維修。
- Yamaha 對於因不當使用或修改本裝置所造成的個人傷害、產品損壞均不予負責。
- 本產品適用於普通住家。請勿應用於需要高可靠度的領域，例如救生、醫療設備或高價資產。



警告

此內容表示「嚴重傷害或死亡的風險」。

若您注意到任何異常現象

- 若發現以下異常現象，請立即關閉電源，並斷開電源插頭。若您正使用電池，將本裝置的電池移除。
 - 電源線/插頭損壞。
 - 異常的味道、異常的聲音或煙霧從裝置冒出。
 - 異物或水進入裝置內部。
 - 使用時沒有聲音。
 - 裝置上有裂痕或損壞。持續使用會造成觸電、火災或故障。請立即向您購買本裝置的經銷商，或合格的 Yamaha 服務人員，要求檢查或維修。

電源

- 切勿做出任何可能損壞電源線的動作。
 - 切勿將其放置在加熱器附近。
 - 切勿過度彎折或改變。
 - 切勿刮擦。
 - 切勿置放在重物底下。使用電源線與電源線外露的電線會造成觸電或引起火災。
- 若有閃電，切勿碰觸插頭或電源線。
若未注意到這一點，可能會造成觸電。
- 使用本裝置上列印的電源供應電壓。
若未連接正確的 AC 插座，可能會引起火災、觸電或故障。

- 確認使用隨附的電源線。同時，請勿將隨附的電源線使用在其他裝置上。若未能注意到上述要求，可能會引起火災、燒燙傷或故障。
- 定期檢查插頭，清除任何累積的髒污或灰塵。若未注意到這一點，可能會引起火災或造成觸電。
- 設定裝置時，請確保使用的 AC 插座位在方便使用的地方。若發生某些問題或故障，請立即切斷電源開關，將插頭與 AC 插座中斷連接。即使已經關閉電源開關，只要電源線還插在牆壁的 AC 插座上，裝置就還沒有與電源中斷連接。
- 若聽到雷聲或疑似接近中的閃電，請迅速切斷電源開關，並將 AC 插座上的插頭拔掉。若未注意到這一點，可能會引起火災或故障。
- 若長時間不使用本裝置，請確認將 AC 插座上的插頭拔掉。若未注意到這一點，可能會引起火災或故障。

安裝

- 請依本手冊的指示進行安裝。掉落或翻倒可能造成受傷或損壞。
- 請確認完成的安裝安全。同時，定期進行安全檢查。否則可能造成裝置墜落和人員受傷。

切勿拆解

- 切勿拆解或修改本裝置。若未注意到這一點，可能會引起火災、觸電、傷害或故障。

液體警告

- 切勿暴露裝置於雨中、靠近水邊或是在濕氣或潮濕條件下使用，或者在裝置上置放內含液體的任何容器（例如花瓶、水瓶或玻璃瓶），以免傾倒而將水分滲進任何開口或水分可能滴落之處。若水分等液體進入裝置，可能會引起火災、觸電或故障。

- 切勿使用潮濕的雙手插入或拔掉電源插頭。切勿使用潮濕的雙手操作本裝置。若未注意到這一點，可能會造成觸電或故障。

火災警告

- 本裝置附近切勿置放任何燃燒物品或明火，因為可能引起火災。

保養與維護

- 請勿使用內含易燃氣體的煙霧式或噴霧式化學製品進行清潔或潤滑。易燃氣體會殘留在裝置內，可能造成爆炸或起火。

處理注意事項

- 請小心勿掉落或對本裝置施以重擊。若未注意到這一點，可能會造成觸電、火災或故障。

電池的使用

- 請勿吞食電池，會有化學燙傷危險。本產品隨附的遙控器包含硬幣/鈕扣電池。若吞食硬幣/鈕扣電池，就會在 2 小時內造成嚴重的內部燙傷並可導致死亡。妥善保管新舊電池，使其遠離兒童。若電池鬆未關緊，請停止使用本產品並使其遠離兒童。
- 若您認為電池可能已被吞食或置於體內任何部位，請即刻就醫。
- 切勿拆解電池。若電池的內容物沾染到雙手或是眼睛，會造成失明或化學灼傷。
- 切勿將電池丟入火焰中。切勿將電池暴露在高溫中，例如直射的陽光或是火焰。如此做可能導致電池爆炸，引起火災或傷害。
- 切勿嘗試替電池充電，非充電電池切勿充電。充電會造成電池爆炸或洩漏，會造成失明、化學灼傷或傷害。

- 若電池已經洩漏，避免碰觸洩漏的液體。
電池液體具腐蝕性，可能會造成失明或化學灼傷。若電池已經洩漏，避免碰觸洩漏的液體。若電池液體一旦接觸到眼睛、嘴巴或皮膚，立即以清水沖洗，迅速就醫。

無線裝置

- 切勿於醫療器材附近或醫療設施內使用本裝置。
此裝置的無線電波可能會影響電子醫療器材。
- 切勿在距離植入心臟起搏器或除顫器的病人 15 公分內使用本裝置。
此裝置的無線電波可能會影響電子醫療器材，例如植入心臟起搏器或除顫器。



此內容表示「傷害的風險」。

電源

- 當插頭插入 AC 插座時若感覺鬆動，切勿使用此插座。
若未注意到這一點，可能會引起火災、觸電或燒燙傷。
- 當斷開電源插頭時，務必握住插頭而不是電源線。
拔電源線會造成損壞，造成觸電或引起火災。
- 直接將插頭穩固地整個插入 AC 插座。
使用裝置時若是插頭未充分插入插座，會導致灰塵累積在插頭上，引起火災或燒燙傷。

安裝

- 切勿將裝置放置在不穩固或振動處，有可能意外掉落或翻覆而造成傷害。

- 當安裝本裝置時，請勿阻擋散熱。
 - 切勿覆蓋任何衣物。
 - 切勿安裝在地毯或毛毯上。
 - 切勿阻塞本裝置的通風孔（冷卻狹縫）。
 - 切勿用非指示的方式安裝本裝置。
 - 切勿在空間侷限及通風不良的地方使用本裝置。
若未注意到這一點，可能會將高溫聚積在裝置內部，引起火災或故障。確保本裝置周圍有足夠的空間：頂部至少 10 公分，各個側面 10 公分，後部 10 公分。
- 切勿用非指示的方式安裝本裝置。
若未注意到這一點，可能會造成故障或裝置掉落造成傷害。
- 切勿將裝置安裝在可能接觸到腐蝕氣體或鹽分空氣的地方，或有大量煙霧或蒸氣之處。
如此做可能導致故障。
- 發生例如地震等災難時，避免靠近本裝置。
由於本裝置可能會翻覆或掉落而造成傷害，因此請迅速遠離本裝置並前往安全處。
- 移動本裝置前，確認切斷電源開關並斷開所有連接線纜。
若未注意到這一點，可能會損壞連接線或造成本人或他人絆倒及跌倒。
- 若要將本裝置正確安裝在牆上，請務必由購買本裝置的經銷商或合格的維修人員完成此作業。
若未注意到這一點，可能導致本裝置跌落並導致人身傷害。安裝要求特殊技能與經驗。

聽力喪失

- 切勿長時間以高音量或不舒服的音量使用裝置，因為這樣會造成永久的聽力喪失。若您遭受任何聽力喪失或是發生耳鳴，請迅速就醫。
- 裝置連接至其他裝置前，請關閉所有裝置的電源。
未能做到這一點可能會導致聽力喪失、觸電或裝置損壞。

保養與維護

- 清潔裝置前要先拔掉 AC 插座上的插頭。
若未注意到這一點，可能會造成觸電。

處理注意事項

- 切勿將金屬或紙張等異物插入本裝置的開口中。
若未注意到這一點，可能會引起火災、觸電或故障。
- 請慎防幼兒觸及細小零件。
以免孩童誤食。
- 請避免下列動作：
 - 站或坐在設備上。
 - 將重物放在設備上。
 - 以堆疊的方式放置設備。
 - 不當用力按壓按鈕、開關、輸入/輸出端子等。
 - 攀握住設備。
 - 倚靠在設備上。若未注意到這一點，可能會造成傷害或設備損壞。
- 避免拉動連接的纜線，以免因為裝置翻落而受傷或損壞。

電池的使用

- 請勿使用指定電池以外的任何電池。
否則可能引起火災、燒燙傷，或是因為液體洩漏而起火燃燒。
- 電池必須遠離孩童。
孩童可能會誤食電池。若未注意到這一點，可能會由於電池液體洩漏而起火燃燒。
- 切勿將電池放在口袋或袋子裡，或是與金屬一起攜帶或存放。
電池可能會短路、爆炸或洩漏，引起火災或傷害。
- 插入電池時，務必確認所有電池的正負極符合標示的+/-極符號。
未能做到這一點可能會引起火災、燒燙傷、或是由於液體洩漏而起火燃燒。

- 電池沒電時，或是長時間未使用裝置時，請移除遙控器上的電池，以防止電池液體的可能洩漏。
- 存放或丟棄電池時，在端子區域貼上膠帶或是其他保護以便絕緣。
將其與其他電池或金屬物質混在一起可能會引起火災、燒燙傷、或是由於液體洩漏而起火燃燒。

須知與資訊

須知

表示必須遵守的要點以防止產品失效、損壞或故障和資料丟失。

電源

- 若長時間不使用裝置，請確認將插座上的插頭拔掉。即使用[⏻]（待機/開啟）關閉本裝置，仍會有微小的電流流動。

安裝

- 請勿在電視、收音機或行動電話等其他電子設備附近使用本裝置。未能遵循此要點可能造成本裝置或電視或收音機產生噪聲。
- 切勿在會變得極熱的陽光直射的地方使用本裝置，例如靠近加熱器或極冷的地方，否則會受到過度的灰塵或振動。未能遵循此要點可能造成本裝置的面板變形，內部部件故障，或操作變得不穩定。
- 若使用無線功能，避免在金屬牆壁或桌子、微波爐或其他無線網路裝置附近使用本裝置。障礙物會縮短發射距離。

連接

- 若連接外部裝置，務必傳閱閱讀每個裝置的手冊並根據說明來進行連接。未能根據說明正確處理裝置會造成故障。

- 請勿將本裝置連接至工業裝置。
用於消費者用途和工業用途的數位音訊介面標準不同。本裝置設計用於連接至消費者用途的數位音訊介面。連接至工業用途的數位音訊介面不僅會造成本裝置故障，還會損壞喇叭。

處理

- 請勿在本裝置上放置乙烯、塑料或橡膠製品。若未注意到這一點，可能會造成本裝置的面板褪色或變形。
- 如果環境溫度急劇變化（例如在裝置運輸過程中或快速加熱或冷卻過程中），並且可能在本裝置中形成了結露，請將本機電源關閉保持幾個小時，直到完全乾燥後再使用。在有結露時使用本裝置會造成故障。

無線功能的操作

- 經型式認證合格之低功率射頻電機，非經許可，公司、商號 或使用者均不得擅自變更頻率、加大功率或變更原設計之特性及功能。
- 低功率射頻電機之使用不得影響飛航安全及干擾合法通信；經發現有干擾現象時，應立即停用，並改善至無干擾時方得繼續使用。
- 前項合法通信，指依電信法規定作業之無線電通信。低功率射頻電機須忍受合法通信或工業、科學及醫療用電波輻射性電機設備之干擾。

保養與維護

- 當清潔本裝置時，使用乾燥的軟布。使用汽油或稀釋劑、清潔劑或化學擦洗布等化學品會導致變色或變形。

揚聲器

- 切勿觸摸喇叭裝置。若未注意到這一點，可能損壞喇叭裝置。

關於處置

- 務必根據當地法規棄置使用過的電池。



資訊

表示有關說明的注意事項、功能限制和其他可能有用的資訊。

關於本裝置的銘牌

型號、序號、電源要求事項等位於裝置底部的銘牌上或附近。

請在下方空格中記錄該序號，並保管本手冊作為您購買的永久記錄，以便萬一被盜竊時可進行識別。

型號

序號

商標

DOLBY AUDIO

由 Dolby Laboratories 授權製造。Dolby、Dolby Audio、Pro Logic 和雙 D 符號是 Dolby Laboratories 的商標。



有關 DTC 專利，請參閱 <http://patents.dts.com>。

由 DTS, Inc. 授權製造。DTS、符號、DTS 與符號符號、DTS Digital Surround 和 DTS Virtual:X 是 DTS, Inc. 在美國和/或其他國家的註冊商標或商標。

© DTS, Inc. 保留所有權利。

App StoreSM

App Store 是 Apple Inc. 的服務標誌。



術語 HDMI、HDMI 徽標及 High-Definition Multimedia Interface 是 HDMI Licensing LLC 在美國及其他國家的商標或註冊商標。

x.v.ColorTM

“x.v.Color” 是 Sony Corporation 的商標。





Bluetooth[®] 詞語標誌及徽標是 Bluetooth SIG, Inc. 所有的註冊商標，且 Yamaha Corporation 對此類標誌的使用均獲得許可。

Blu-rayTM

“Blu-ray DiscTM”、“Blu-rayTM” 及徽標是 Blue-ray Disc Association 的商標。

關於本手冊中的內容

- 本手冊適用於以下讀者：
 - 本裝置的使用者
 - 將本裝置安裝在牆壁上的施工方、建築工人及經銷商

- 本手冊使用以下訊號詞語用於重要資訊：
 -  **警告**
此內容表示「嚴重傷害或死亡的風險」。
 -  **注意**
此內容表示「傷害的風險」。
 - **須知**
表示必須遵守的要點以防止產品失效、損壞或故障和資料丟失以及保護環境。
 - **註**
表示有關說明的注意事項、功能限制和其他可能有用的資訊。

- 本手冊中的插圖及屏幕僅用於說明目的。
- 本手冊中的公司名稱及產品名稱是其各自公司的商標或註冊商標。
- 可在未事先通知的情況下修改和更新軟體。

使用本機前

功能

說明

這款內置低音揚聲器的前置環繞系統可以讓您在電視上播放視訊時享受動態聲音。

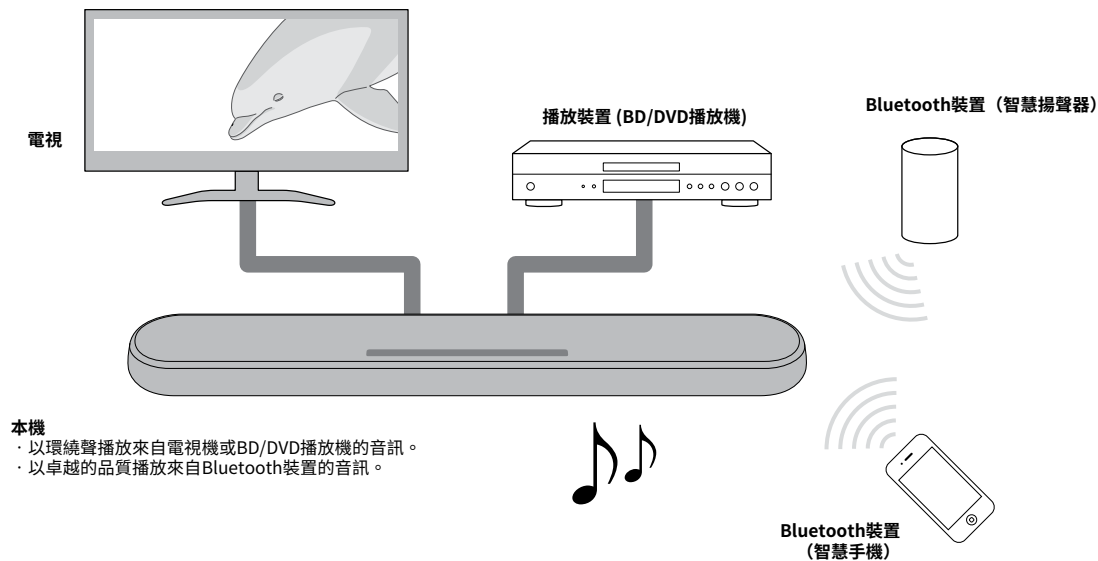

本機

- 以環繞聲播放來自電視機或BD/DVD播放機的音訊。
- 以卓越的品質播放來自Bluetooth裝置的音訊。

3D 環繞播放

當使用 DTS Virtual:X 時，不僅可以從水平方向聽到環繞聲，而且可以在不同高度聽到環繞聲。有關詳情，請參閱以下：

- “使用 3D 環繞聲播放” (p.26)

傳輸 4K 高動態範圍 (HDR) 視訊

透過線纜或衛星機頂盒或 BD / DVD 播放機欣賞高分辨率視訊。當使用支援音訊回傳通道 (ARC) 的電視機 Audio Return Channel (ARC) 時，可透過單根 HDMI 電纜將此 ARC 相容設備連接至電視機。有關詳情，請參閱以下：

- “連接支援音訊回傳通道 (ARC) 的電視機” (p.21)
- “受支援的 HDMI 音訊和視訊格式” (p.42)

HDMI 控制功能

使用電視機的遙控器可以連接電視機和本機的連結功能。有關詳情，請參閱以下：

- “使用電視機的遙控器操作本機 (HDMI 控制)” (p.31)

支援 Bluetooth 設備的多點連接

輕鬆播放相容 Bluetooth 的智慧手機、平板電腦或 PC 上的內容。此外，本機支援多點連接，並可在兩個 Bluetooth 設備之間切換以進行播放。我們專有的 Compressed Music Enhancer 壓縮音樂增強器技術可改善聲音的質量和特性，並可用於欣賞逼真和令人印象深刻的聲音。有關詳情，請參閱以下：

- “將本機同時連接到兩個 Bluetooth 裝置 (多點連接)” (p.30)

家庭影院控制器應用程式

HOME THEATER CONTROLLER 家庭影院控制器是一款免費的智慧手機應用程式，可讓您使用智慧手機輕鬆操作本機。有關詳情，請參閱以下：

- “使用 HOME THEATER CONTROLLER (家庭影院控制器) 應用程式操作本機” (p.32)

低音擴展

低音擴展功能可提升低音效果，以享受更強勁的音效。有關詳情，請參閱以下：

- “享受增強的低音聲音 (低音擴展)” (p.27)

清晰語音

清晰語音功能使語音，如對話和旁白更清晰。有關詳情，請參閱以下：

- “清晰地播放人聲 (清晰語言)” (p.27)

配件

檢查配件

確保您已收到以下所有附件。



本機



遙控器

* CR2025 鋰電池已被插入遙控器。



電源線



光纖數位音訊纜線



安裝模板

* 將本機安裝在牆上時使用。



墊片 (x 2 / 張)

* 將本機安裝在牆上時使用。



用戶手冊 (本手冊)

使用遙控器

準備遙控器

嘗試使用遙控器之前，請取出電池絕緣條。

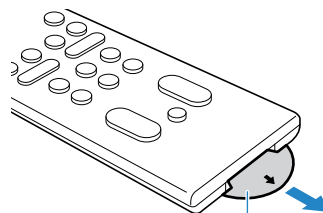

電池絕緣條

遙控器的操作範圍

在下圖所示的範圍內操作遙控器。

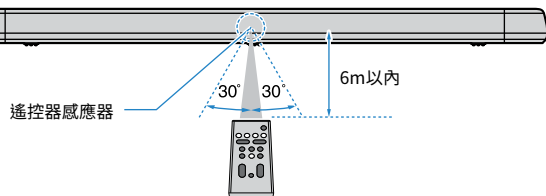

註

將本機安裝在牆上時，請將遙控器對準頂部面板上的遙控感應器。有關詳情，請參閱以下：

- “前面板和頂板的部件名稱和功能” (p.16)
- “將本機安裝在牆上” (p.44)

替換遙控器的電池

按[A]所示的方向緊緊按住電池釋放卡舌，並按[B]指示的方向緩慢滑出電池托架。

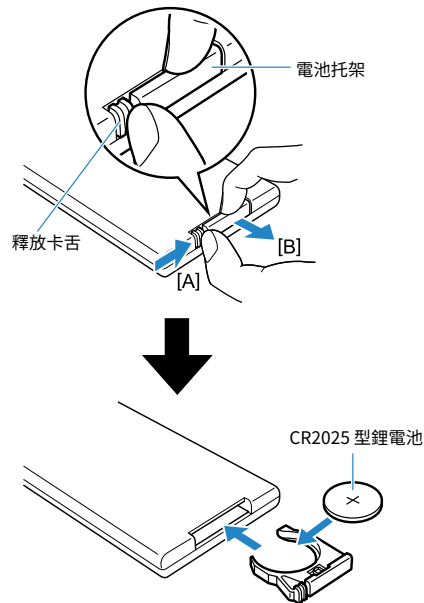

部件名稱和功能

前面板和頂板的部件名稱和功能

前面板和頂板的部件名稱和功能如下。

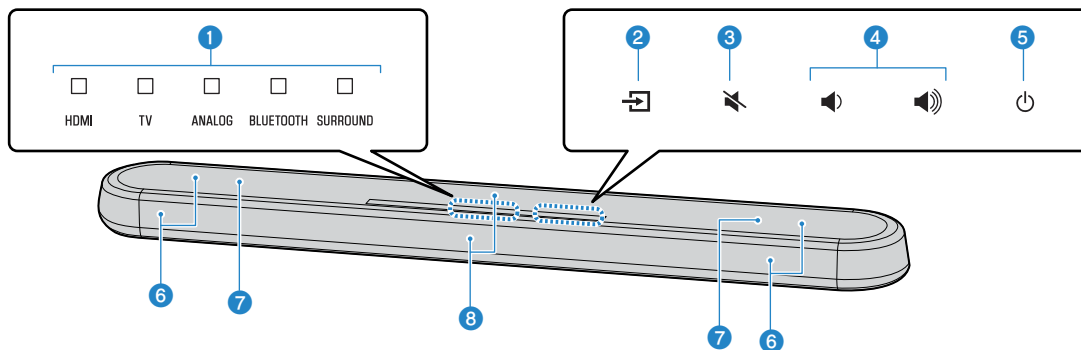

1 指示燈

頂部面板上的指示燈透過閃爍或發光，顯示操作和設定狀態。在本手冊中，熄滅、發光和閃爍等指示燈狀態如下圖所示。

 熄滅

 發光

 閃爍

註

指示燈的亮度可以使用遙控器上的調光器(DIMMER)鍵進行更改。有關詳情，請參閱以下：

- “更改指示燈的亮度 (DIMMER)” (p.33)

2 (輸入)

選擇要播放的輸入源 (p.24)。

3 (靜音)

將音訊輸出設為靜音(p.24)。再次觸控取消靜音。

4 / (音量 +/-)

調整音量(p.24)。

5 (電源)

開啟或關閉本機。

註

當自動電源待機功能啟用時，本機可能會自動關閉 (p.34)。

6 揚聲器

7 雙內置低音揚聲器

內置低音揚聲器位於本機的頂部。

⑥ 遙控器感應器

接收來自本機遙控器的紅外訊號 (p.15)。

註

- ②、③、④ 和 ⑤ 觸控傳感器。用手指觸控圖標來控制功能。
- 請勿在觸控面板上放置任何物體，否則可能會導致意外操作。
- 當禁用觸控面板控制時，無法使用本機的觸控面板進行操作。這可以防止本機的意外操作。有關詳情，請參閱以下內容：
 - “啟用或禁用觸控屏控制（童鎖功能）” (p.34)

後面板部件名稱和功能

後面板部件名稱和功能如下。

本手冊中的插圖包括本機底部插孔旁邊的標記，以便於識別。

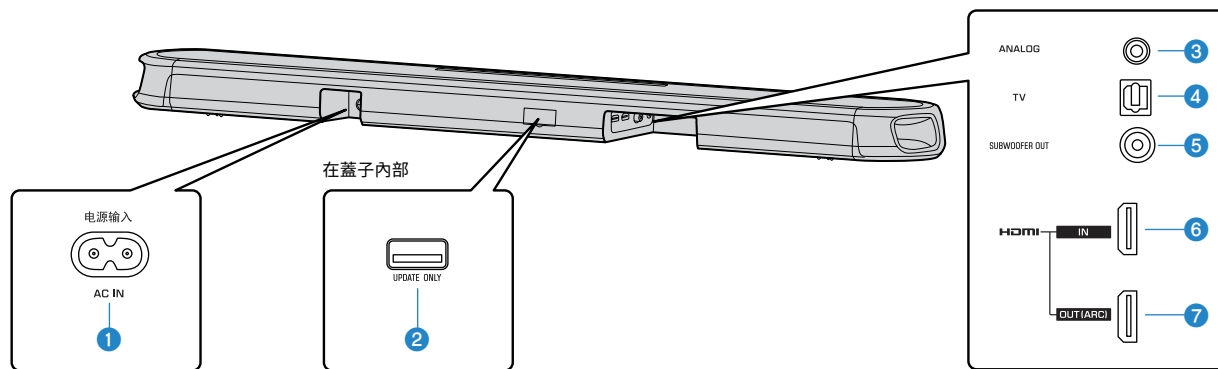

❶ AC IN 插孔

連接本機的電源線 (p.23)。

❷ UPDATE ONLY 插孔

用於更新本機的固件。插孔位於蓋子內部。
有關詳情，請參閱隨固件提供的說明。

❸ ANALOG 輸入插孔

用 3.5 毫米立體聲迷你插頭電纜連接外部設備並輸入音訊訊號 (p.22)。

❹ TV 輸入插孔

用光纖數位音訊線連接到電視機並輸入音訊訊號 (p.21)。

❺ SUBWOOFER OUT 插孔

用單聲道 RCA 電纜連接外置低音揚聲器 (p.23)。

❻ HDMI IN 插孔

用於連接諸如 BD/DVD 播放機、衛星和有線電視調諧器以及遊戲機等 HDMI 相容播放裝置，並輸入視訊／音訊訊號 (p.22)。

❼ HDMI OUT (ARC) 插孔

用於連接 HDMI 相容電視和輸出視訊／音訊訊號 (p.21)。當使用支援音訊回傳通道 (ARC) 的電視機時，也可以透過此插孔輸入電視音訊訊號。

遙控器部件名稱和功能

隨附遙控器各部件名稱和功能如下。

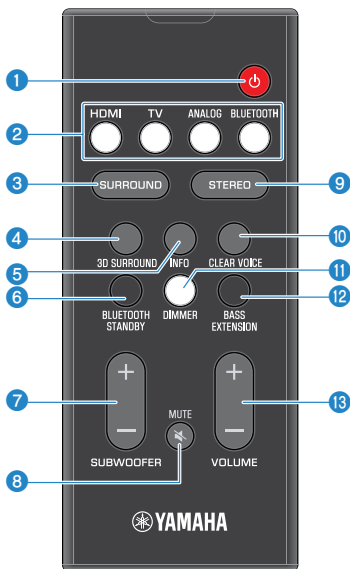

1 電源 鍵

開啟或關閉本機。

開啟



所選最後輸入源的指示燈發光。

關閉 (Bluetooth 待機功能啟用) (p.35)



2 輸入鍵

選擇要播放的輸入源。

- HDMI：設備發出的聲音連接到 HDMI IN 插孔 (p.22)
- TV：電視音訊 (p.21)
- ANALOG：設備發出的聲音連接到 ANALOG 輸入插孔 (p.22)
- BLUETOOTH：來自 Bluetooth 設備的聲音 (p.30)

3 SURROUND 鍵

切換到環繞聲播放 (p.26)。

4 3D SURROUND 鍵

切換到 3D 環繞聲播放 (p.26)。

5 INFO 鍵

指示正在播放的輸入源或低音擴展設定的音訊訊號訊息 (p.32)。

6 BLUETOOTH STANDBY 鍵

按住此鍵超過 3 秒鐘可啟用或禁用 Bluetooth 待機功能 (p.35)。

7 SUBWOOFER (+/-) 鍵

調整超低音揚聲器的音量 (p.24)。

8 MUTE 鍵

將音訊輸出設為靜音 (p.24)。再次按鍵取消靜音。

9 STEREO 鍵

切換到立體聲 (2 聲道) 播放 (p.26)。

10 CLEAR VOICE 鍵

啟用或禁用清晰語音功能 (p.27)。

11 DIMMER 鍵

更改指示燈的亮度 (p.33)。

12 BASS EXTENSION 鍵

啟用或禁用低音擴展功能 (p.27)。

13 VOLUME (+/-) 鍵

調整本機音量。(p.24)。

製備

1 安裝

將本機安裝在電視機架等裝置上

將本機觸控面板朝上放置在電視機架等裝置上。

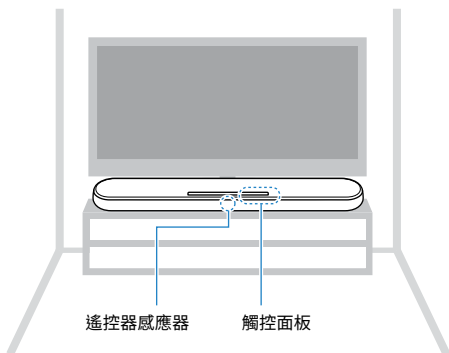

須知

- 請勿將本機和 BD/DVD 播放機或其他設備直接疊放在一起。否則可能會因振動而導致故障。
- 避免觸碰本機頂部的揚聲器（覆蓋有織物的部分），並且不要在其上施加任何重量或壓力。否則可能會損壞揚聲器。
- 本機包含無磁屏蔽揚聲器。請勿在本機附近放置磁敏感物品（硬盤驅動器等）。

註

本機也可以安裝在牆上。安全安裝需要一些建築施工知識。請讓合格的承包商或經銷商將本機安裝在牆上。有關詳情，請參閱以下內容：

- “有資格的承包商或經銷商的訊息” (p.44)

2 連接電視

連接支援音訊回傳通道 (ARC) 的電視機

用一根 HDMI 線纜（另售）將支援音訊回傳通道(ARC)的電視機 Audio Return Channel (ARC) 連接至本機。

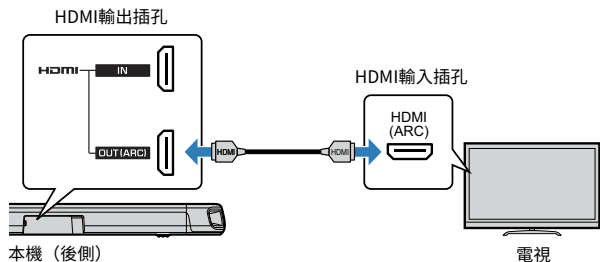

什麼是音訊回傳通道 Audio Return Channel (ARC)？

為了讓本機播放電視機的音訊，電視機通常必須透過音訊電纜以及 HDMI 電纜連接到本機。但是，如果電視支援音訊回傳通道 (ARC)，Audio Return Channel (ARC)，則可以透過 HDMI 電纜將電視音訊訊號輸入本機和將本機的視訊訊號輸出到電視。

註

- 將 HDMI 電纜連接到電視機上支援音訊返回通道的插孔（此插孔有“ARC”標記）。
- 啟用本機的 HDMI 控制功能以激活音訊回傳通道 Audio Return Channel (ARC)。有關詳情，請參閱以下：
 - “配置 HDMI 控制功能” (p.33)
- 使用 19 接腳的 HDMI 纜線（附有 HDMI 標記）。建議使用最長為 5m 的電纜，以防止訊號質量下降。
- 使用優質的高速 HDMI 電纜播放 3D 和 4K 視訊內容。
- 本機支援 2.2 版本的 HDCP，一種複製保護技術。要播放 4K 視訊，請將本機連接到 HDCP 2.2 相容電視機上的 HDMI 輸入插孔（與 HDCP 2.2 相容）。
- 當支援音訊回傳通道的電視機連接到本機時，無法使用電視輸入插孔。

連接不支援音訊回傳通道 (ARC) 的電視機

使用 HDMI 纜線（另售）和光纖數位音訊纜線（附件）將電視連接至本機。

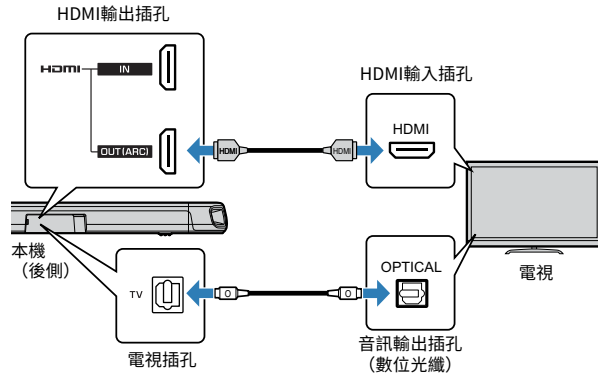

註

- 使用 19 接腳的 HDMI 纜線（附有 HDMI 標記）。建議使用最長為 5m 的電纜，以防止訊號質量下降。
- 使用優質的高速 HDMI 電纜播放 3D 和 4K 視訊內容。
- 本機支援 2.2 版本的 HDCP，一種複製保護技術。要播放 4K 視訊，請將本機連接到 HDCP 2.2 相容電視機上的 HDMI 輸入插孔（與 HDCP 2.2 相容）。
- 連接隨附的光纖數位音訊線纜時，請確保在連接前取下蓋子並檢查插頭的方向。
- 如果電視機沒有光纖插孔，請將電視機上的音訊輸出插孔連接到本機上的 ANALOG 輸入插孔。有關詳情，請參閱以下：
 - “與播放裝置的 Analog 連接” (p.22)

3 連接播放裝置

與播放裝置的 HDMI 連接

使用 HDMI 電纜（另售）將播放裝置（如 BD / DVD 播放機）连接到本機。使用 HDMI 線纜最好連接配備有 HDMI 輸出插孔的播放裝置。

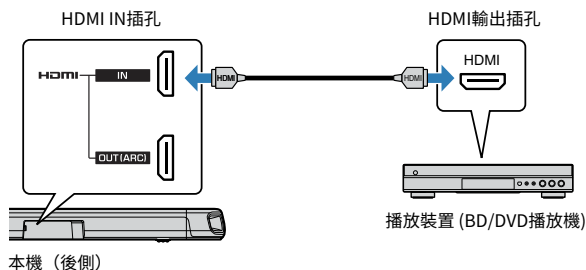

註

- 一旦啟用 HDMI 控制功能，即使本機關閉（HDMI 訊號傳遞），也可以從電視機輸出播放裝置的視訊和音訊內容。有關詳情，請參閱以下：
 - “配置 HDMI 控制功能” (p.33)
- 使用 19 接腳的 HDMI 纜線（附有 HDMI 標記）。建議使用最長為 5m 的電纜，以防止訊號質量下降。
- 使用優質的高速 HDMI 電纜播放 3D 和 4K 視訊內容。
- 本機支援 2.2 版本的 HDCP，一種複製保護技術。若要播放 4K 視訊，請將本機連接到 HDCP 2.2 相容 BD/DVD 播放機上的 HDMI 輸出插孔。

與播放裝置的 Analog 連接

透過 3.5 mm 立體聲迷你插頭線纜（另售）將播放裝置（如遊戲機或沒有光纖數位音訊輸出的電視機）连接到本機。

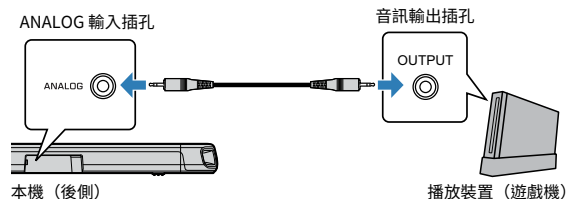

注意

- 如果連接至本機的 ANALOG 輸入插孔的設備可以調節音量，請將該設備的音量設定為與連接至本機 HDMI IN 插孔的其他設備的音量相同，以防音量大於預期。

註

連接視訊設備時，直接將視訊設備的視訊輸出連接到電視的視訊輸入。

4 連接外部低音揚聲器

連接外部低音揚聲器

本機具有雙內置低音揚聲器;但是當您想要增強低頻聲音時,您可以連接配備內置放大器的低音揚聲器。

透過單聲道 RCA 電纜 (另售) 將外部低音揚聲器連接至本機。

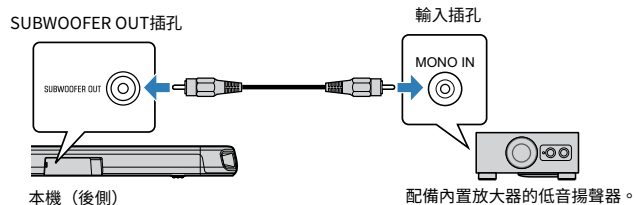

註

聲音從內置低音揚聲器和外部低音揚聲器輸出。

5 連接電源線

連接電源線

所有的連接都完成後,將隨附的電源線連接至本機的 AC IN 插孔,並將電源線插入 AC 牆壁電源插座。

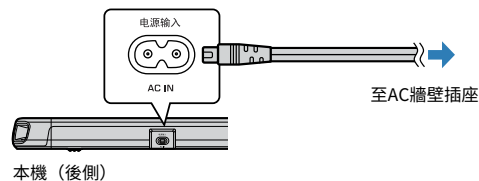

播放

基本操作

基本的播放步驟

播放音樂的基本步驟如下。

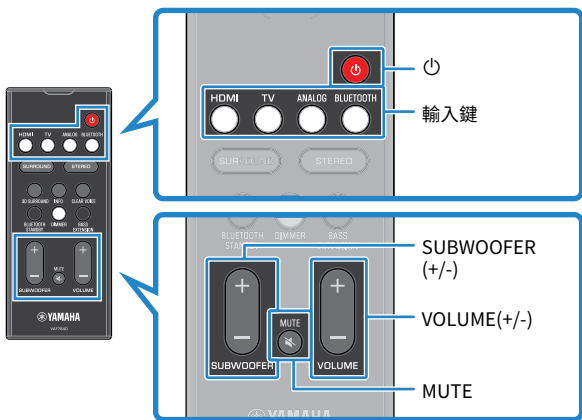

- 1 按 **⏻** 打開本機。
- 2 打開連接至本機的外部裝置（如電視或 BD/DVD 播放機、遊戲機）。

3 使用輸入鍵選擇要播放的輸入源。

HDMI：來自連接到 HDMI IN 插孔的設備的聲音

TV：電視音訊

ANALOG：設備發出的聲音連接到 ANALOG 輸入插孔

BLUETOOTH：來自 Bluetooth 設備的聲音

所選輸入源的指示燈發光。

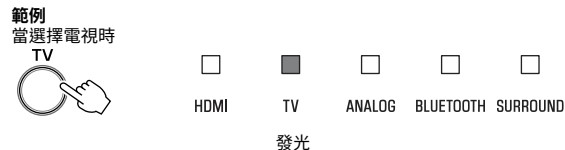

4 在步驟 3 中選擇的外接設備上開始播放。

5 按 VOLUME (+/-)調整音量。

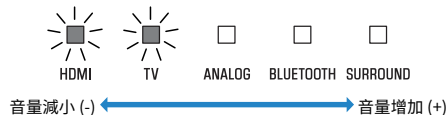

當從電視揚聲器和本機輸出音訊時，將電視聲音靜音。

6 調整聲音設定以適應個人喜好。

註

- 有關調整聲音設定的詳情，參閱以下：
 - “使用 3D 環繞聲播放” (p.26)
 - “使用環繞聲播放” (p.26)
 - “播放 2 聲道立體聲” (p.26)
 - “清晰地播放人聲 (清晰語言)” (p.27)
 - “享受增強的低音聲音 (低音擴展)” (p.27)
- 有關播放儲存在 Bluetooth 裝置的音樂檔案的詳情，參閱以下：
 - “收聽存儲在 Bluetooth® 裝置上的音樂” (p.28)
- 要使聲音靜音，請按 MUTE。再按 MUTE 可取消靜音。



閃爍 (靜音)

- 當從 HDMI IN 插孔輸入的聲音是從電視輸出的，音量不會改變即使你按 VOLUME (+/-) 或 MUTE。
- 若要調整低音揚聲器音量，請按 SUBWOOFER (+/-)。低音揚聲器音量可以與整個音量分開調整。



- 在連接到電視機的設備上播放音訊或視訊時，請選擇電視機作為本機的輸入源，然後用電視機上的輸入選擇器選擇播放裝置。

享受您最喜歡的聲音

使用 3D 環繞聲播放

按 3D SURROUND 根據輸入源或個人喜好切換到 3D 環繞播放。
當選擇 3D 環繞播放時，DTS Virtual:X 不僅可以從水平方向聽到聲音，還可以從不同高度聽到聲音。

SURROUND 指示燈發藍光。



3D SURROUND



SURROUND
發光 (藍色)

註

可以使用安裝在支援 Bluetooth 功能的智慧手機上的 HOME THEATER CONTROLLER (家庭影院控制器) 應用程式選擇電視節目、電影、音樂、運動或遊戲的環繞模式。有關詳情，請參閱以下：

- “使用 HOME THEATER CONTROLLER (家庭影院控制器) 應用程式操作本機” (p.32)

使用環繞聲播放

按 SURROUND 根據輸入源或個人喜好切換到環繞播放。
SURROUND 指示燈發白光。



SURROUND
發光 (白色)

註

可以使用安裝在支援 Bluetooth 功能的智慧手機上的 HOME THEATER CONTROLLER (家庭影院控制器) 應用程式選擇電視節目、電影、音樂、運動或遊戲的環繞模式。有關詳情，請參閱以下：

- “使用 HOME THEATER CONTROLLER (家庭影院控制器) 應用程式操作本機” (p.32)

播放 2 聲道立體聲

按 STEREO 切換到 2 聲道立體聲播放。您可以使用自己喜歡的聲音模式欣賞播放源。

當啟用立體聲播放時，SURROUND 指示燈熄滅。



SURROUND
熄滅

清晰地播放人聲（清晰語言）

按 CLEAR VOICE 打開清晰語音功能。人群的聲音，如電影和電視節目或新聞和體育評論中的聲線，都可以清晰地播放出來。

再次按下該鍵可禁用該功能。

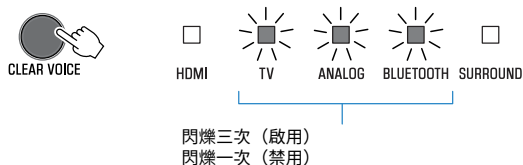

註

按 INFO 確認清晰語音功能是啟用還是禁用。有關詳情，請參閱以下內容：

- “播放時顯示音訊訊息” (p.32)

享受增強的低音聲音（低音擴展）

按 BASS EXTENSION 打開低音擴展功能。您可以享受增強的低音和更強大的聲音。

再次按下該鍵可禁用該功能。

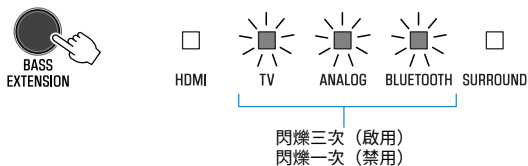

註

按 INFO 確認低音擴展功能是啟用還是禁用。有關詳情，請參閱以下內容：

- “播放時顯示音訊訊息” (p.32)

使用 Bluetooth® 裝置

收聽存儲在 Bluetooth® 裝置上的音樂

存儲在 Bluetooth 裝置上的音樂檔案（如智慧手機、智慧揚聲器或數位音樂播放機）可以透過無線連接在本機上播放。

本機可以同時連接到兩個 Bluetooth 裝置（音樂不能同時從兩個裝置播放）。

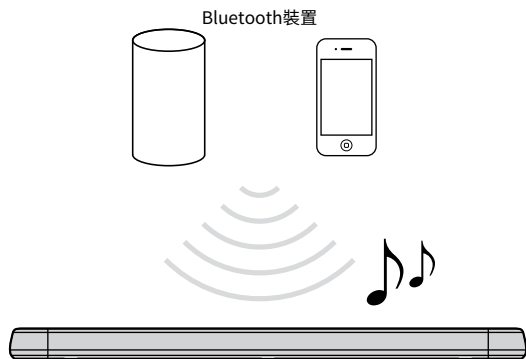

註

預設啟用 Bluetooth 待機功能。在本機關閉時將 Bluetooth 設備連接到本機，本機將開啟，並立即準備好播放 Bluetooth 裝置的聲音。有關詳情，請參閱以下內容：

- “配置 Bluetooth 待機功能” (p.35)

1 按 BLUETOOTH 選擇 Bluetooth 作為輸入源。

BLUETOOTH 本機指示燈閃爍。



註

如果之前已連接 Bluetooth 裝置，則當按 BLUETOOTH 時，本機將連接到上次播放的裝置。

2 在 Bluetooth 裝置上，啟用 Bluetooth 功能。

Bluetooth 裝置列表出現在 Bluetooth 裝置上。

3 選擇列表中的“YAS-108 Yamaha” (或“YamahaAV”)。

如果要求輸入密鑰(PIN)，請輸入數字“0000”。

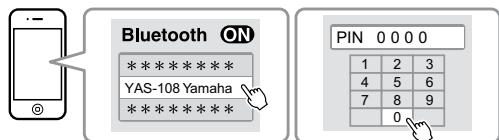

Bluetooth 裝置和本機之間的連接建立後，Bluetooth 裝置上會顯示一條完成訊息，並且本機上的 BLUETOOTH 指示燈會發光。



4 播放 Bluetooth 裝置上的歌。

本機將開始播放 Bluetooth 裝置的音訊。

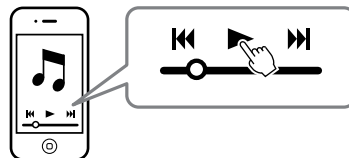

註

- 要終止 Bluetooth 連接，請執行下列操作之一。
 - 關閉該 Bluetooth 裝置的 Bluetooth 功能。
 - 按住 BLUETOOTH 超過 3 秒。
 - 使用本機的輸入按鈕選擇 Bluetooth 以外的輸入源。
 - 關閉本機。
- 如果 Bluetooth 連接在本機輸入為 BLUETOOTH 時終止，則 BLUETOOTH 指示燈閃爍並且本機進入連接等待狀態。
- 根據需要調整 Bluetooth 裝置的音量。
- 在 Bluetooth 裝置和本機的距離在 10m 範圍內時，進行 Bluetooth 連接。
- 有關更多訊息，請參閱隨 Bluetooth 裝置提供的文檔。

將本機同時連接到兩個 Bluetooth 裝置 (多點連接)

本機可以同時連接到兩個 Bluetooth 裝置。
按照這些說明在 Bluetooth 裝置之間切換以進行播放。

- 1 在正在播放音訊的 Bluetooth 裝置上停止播放。**
- 2 在其他 Bluetooth 裝置上開始播放。**

本機將開始播放其它 Bluetooth 裝備的音訊。

註

連接先前未連接到本機的 Bluetooth 裝置時，請斷開當前連接到本機的 Bluetooth 裝置並連接新的 Bluetooth 裝置。

實用的播放功能

使用電視機的遙控器操作本機 (HDMI 控制)

HDMI 控制功能可以協調電視和本機的操作，以便使用電視機的遙控器操作本機。

當本機透過 HDMI 電纜連接到電視機時，可以使用電視機的遙控器執行以下操作。

可以透過電視遙控器控制的操作

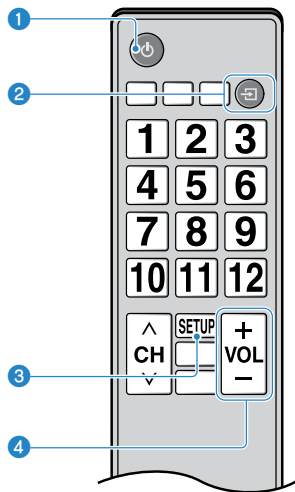

1 打開或關閉

電視機和本機同時打開或關閉。

2 切換輸入源

當電視機的輸入源切換時，本機的輸入源會相應切換。

例如，當在電視機上選擇電視節目時，使用 ARC 功能或 TV 輸入插孔將本機的音訊輸入源切換到 HDMI OUT (ARC)插孔。

此外，當 BD/DVD 播放機連接到本機的 HDMI IN 插孔時，當使用電視遙控器選擇 BD/DVD 播放機時，本機的輸入源切換到 HDMI。

3 切換音訊輸出裝置

您可以將音訊輸出裝置切換到電視機或本機。

4 調整音量

當電視機的音訊輸出設定為本機時，可以調節本機的音量。

註

- 如果您無法使用電視機的遙控器操作本機，請配置電視機和本機的 HDMI 控制功能。有關詳情，請參閱以下：
 - “配置 HDMI 控制功能” (p.33)
- 當本機關閉時 (HDMI 訊號傳遞)，可以切換輸入源。
- 電視和本機上的音量顯示可能不一樣。

播放時顯示音訊訊息

無論是啟用還是禁用杜比定向邏輯 II (Dolby Pro Logic II)，正在播放的音訊訊號類型，以及低音擴展和清晰語音設定都可以透過指示燈的狀態進行確認。

1 按下遙控器上的 INFO。

INFO 按下後，本機上的指示燈將立即顯示以下音訊訊息三秒鐘。

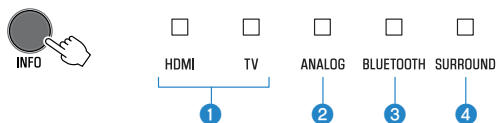

1 顯示音訊訊息的類型。

HDMI 發光 (白色)：Dolby Digital

HDMI 發光 (紅色)：DTS

TV 發光 (白色)：AAC

HDMI 和 TV 熄滅：PCM/analog 輸入或無輸入

2 顯示杜比定向邏輯 II 是啟用還是禁用。在環繞聲中播放雙聲道立體聲訊號時，杜比定向邏輯 II 會自動啟用。

發光：啟用

熄滅：禁用

3 顯示低音擴展功能設定。

發光：啟用

熄滅：禁用

4 顯示語音清晰功能設定。

發光：啟用

熄滅：禁用

使用 HOME THEATER CONTROLLER (家庭影院控制器) 應用程式操作本機

當免費的 HOME THEATER CONTROLLER 應用程式安裝在智慧手機等行動裝置上時，可以使用行動裝置操作本機。除了本機的基本操作之外，相比遙控器，使用應用程式可以更精確地配置各種功能，包括環繞模式選擇和音調調節。

有關 HOME THEATER CONTROLLER 應用程式的詳細訊息，請參閱 YAMAHA 網站上的產品訊息。

配置

配置各種功能

更改指示燈的亮度 (DIMMER)

更改本機指示燈的亮度。

每次按下 DIMMER 時，指示燈的亮度變化如下。

暗（預設設定）→熄滅→亮→暗→...



指示燈在操作後會亮起，幾秒鐘後變為指定的亮度。

配置 HDMI 控制功能

啟用或禁用本機的 HDMI 控制功能（連結功能）。該功能可以協調電視和本機的操作，以便使用電視機的遙控器操作本機。

預設啟用該功能。

1 關閉本機。

2 按住 HDMI 至少三秒鐘。

HDMI 控制功能啟用或禁用，並且本機開啟。本機打開後，指示燈立即顯示 HDMI 控制功能狀態幾秒鐘。

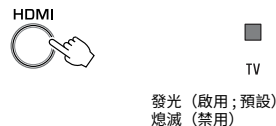

註

- 連接支持 Audio Return Channel (ARC)（音訊回傳通道）的電視機或使用 HDMI 訊號傳遞時啟用 HDMI 控制功能。有關詳情，請參閱以下：
 - “連接支援音訊回傳通道 (ARC) 的電視機” (p.21)
 - “使用電視機的遙控器操作本機 (HDMI 控制)” (p.31)
- 如果本機無法透過電視遙控器進行操作，請確認本機的 HDMI 控制功能已啟用，並且電視機上已啟用 HDMI 控制功能。有關詳情，請參閱以下：
 - “本機無法使用電視遙控器進行操作” (p.38)
- 如果 HDMI 控制功能被禁用，本機的功耗將會降低。

配置 HDMI 音訊輸出

HDMI 控制功能禁用時，將透過本機的 HDMI IN 插孔選擇音訊輸入的設備。本機預設輸出 HDMI 音訊。

設定

本機（預設）	播放來自本機的 HDMI 音訊輸入訊號。
電視播放	來自電視的 HDMI 音訊輸入訊號。

1 關閉本機。

2 按住 SURROUND 至少三秒鐘。

HDMI 音訊輸出在本機和電視機之間切換，並且本機打開。本機打開後，指示燈立即顯示 HDMI 音訊輸出狀態幾秒鐘。

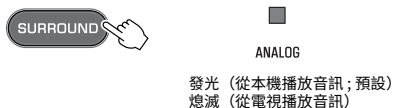

註

- 從電視機播放 HDMI 音訊輸入訊號時，本機不能用於調節音量。使用電視控件調節音量。
- 有關 HDMI 控制功能的詳情，參閱以下：
 - “配置 HDMI 控制功能” (p.33)
- 要在 HDMI 控制功能啟用時配置 HDMI 音訊輸出，請選擇為連接到本機的電視配置的音訊輸出設備。
- 輸入到本機 HDMI IN 插孔的 HDMI 視訊訊號始終從本機的 HDMI OUT (ARC) 插孔輸出。

設定自動電源待機功能

啟用自動電源待機功能可防止設備在不使用時保持開機狀態。當啟用自動電源待機功能時，在以下任何情況下本機都會自動關閉。

- 8 小時無操作
- 選擇 Bluetooth 或 HDMI 作為輸入源時，20 分鐘內無音訊輸入和無操作。

1 關閉本機。

2 按住 并觸控本機的 以開啟本機。

自動電源待機功能啟用或禁用。本機打開後，指示燈立即顯示自動電源待機功能狀態幾秒鐘。

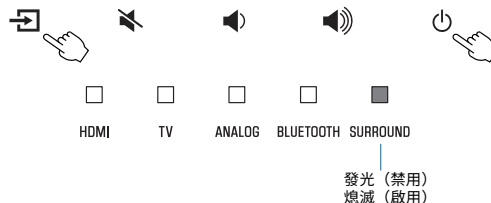

註

自動電源待機功能的預設設定因國家或地區而異。

- 英國、歐洲和韓國機型：啟用
- 其它機型：禁用

啟用或禁用觸控屏控制 (童鎖功能)

禁用觸控屏控制以防止兒童意外操作本機。當禁用觸控屏控制時，只能透過遙控器或專用的免費“HOME THEATER CONTROLLER” (家庭影院控制器) 應用程式進行操作。

預設啟用該功能。

1 關閉本機。

2 按住 INFO 鍵至少 3 秒鐘。

觸控屏控制啟用或禁用，並且本機開啟。本機打開後，指示燈立即顯示觸控屏控制狀態幾秒鐘。



INFO



HDMI

發光 (啟用; 預設)
熄滅 (禁用)

配置 Bluetooth 待機功能

如果啟用了 Bluetooth 待機功能，本機將打開，並準備在 Bluetooth 設備上進行 Bluetooth 連接時播放來自 Bluetooth 設備的聲音。預設啟用該功能。

按住 BLUETOOTH STANDBY 至少三秒以在啟用和禁用之間切換功能狀態。

切換功能狀態後，本機上的指示燈立即顯示 Bluetooth 待機功能狀態幾秒鐘。



BLUETOOTH
STANDBY



HDMI



TV



ANALOG



BLUETOOTH



SURROUND

閃爍三次 (啟用; 預設)
閃爍一次 (禁用)

初始化本機

將本機的設定重置為出廠預設。

1 關閉本機。

2 按住本機的 和 直到所有指示燈都閃爍。



HDMI



TV



ANALOG



BLUETOOTH



SURROUND

閃爍 (已初始化)

附錄

當出現問題時（一般情況）

遇到麻煩時首先請檢查以下項目：

本機運作異常時，請參閱以下內容。

- 本機、電視和播放裝置（如 BD/DVD 播放機）的電源線是否已牢固連接至 AC 牆壁電源插座。
- 是否已打開本機、電視和播放裝置（如 BD/DVD 播放機）。
- 每條纜線的接頭是否已牢固地插入每台裝置的插孔中。

如果電源和電纜沒有問題，請參閱以下內容：

- “出現任何問題時（電源和系統功能）” (p.36)
- “當出現問題時（音訊）” (p.38)
- “當出現問題時 (Bluetooth®)” (p.40)

如果您的問題未列出，或說明無法解決您的問題，請將本機關閉，拔除電源線，並聯絡距離您最近的 Yamaha 授權經銷商或服務中心。

出現任何問題時（電源和系統功能）

電源突然關閉

● 自動電源待機功能已激活。

當啟用自動電源待機功能時，在以下任何情況下本機都會自動關閉：

- 沒有任何操作已 8 個小時
- 選擇 BLUETOOTH 或 HDMI 作為輸入源，但沒有音訊輸入到本機或者本機未執行操作超過 20 分鐘。

再次開啟本機。如果不使用自動電源待機功能，則禁用該功能。有關詳情，請參閱以下：

- “設定自動電源待機功能” (p.34)

● 保護電路已啟動。（HDMI 指示燈閃爍白色或紅色。）

確認所有連接都正確後，再次打開本機。如果電源仍然頻繁關閉，請從 AC 牆壁電源插座上拔下電源線，並聯絡最近的 Yamaha 授權經銷商或服務中心。

無法接通電源

● 已連續 3 次啟動保護電路。（如果在這種情況下嘗試打開電源，HDMI 指示燈將閃爍紅色。）

為保護產品，電源不能打開。請從 AC 牆壁電源插座上拔下電源線，並聯絡最近的 Yamaha 授權經銷商或服務中心。

無法從本機的觸控面板執行任何操作。

- **觸控面板控制被禁用。**

啟用觸控面板控制。有關詳情，請參閱以下：

- “啟用或禁用觸控屏控制（童鎖功能）” (p.34)

雖然設備已打開，但所有指示燈熄滅（看起來本機已關閉）

- **本機被配置為指示燈不會發光或閃爍，除非本機正在運行。**

按 DIMMER 以選擇所需的亮度。有關詳情，請參閱以下：

- “更改指示燈的亮度 (DIMMER)” (p.33)

本機無法正常工作

- **內部微電腦因外部電擊（例如閃電或過量靜電）或電源電壓降低而突然停止。**

請將電源線從 AC 牆壁電源插座拔除並再次插入。

本機自行開啟

- **另一台 Bluetooth 裝置正在附近運行。**

終止與本機的 Bluetooth 連接。有關詳情，請參閱以下：

- “將本機同時連接到兩個 Bluetooth 裝置（多點連接）” (p.30)

電視的 3D 眼鏡不起作用

- **本機阻斷電視機的 3D 眼鏡發射器。**

確認電視機的 3D 眼鏡發射器的位置，並將本機放置在不妨礙發射器的位置。

HDMI 視訊不顯示在電視屏幕上

- **HDMI 線纜未正確連接。**

請正確連接 HDMI 纜線。有關詳情，請參閱以下：

- “連接支援音訊回傳通道 (ARC) 的電視機” (p.21)
- “連接不支援音訊回傳通道 (ARC) 的電視機” (p.21)

本機關閉時，來自播放裝置的視頻和/或音訊不會輸出到電視機

- **HDMI 控制功能被禁用。**

啟用 HDMI 控制功能。有關詳情，請參閱以下：

- “配置 HDMI 控制功能” (p.33)

本機無法使用遙控器進行操作

- **本機超出了操作範圍。**

請在操作範圍內使用遙控器。有關詳情，請參閱以下：

- “遙控器的操作範圍” (p.15)

- **電池電量微弱。**

更換新電池。有關詳情，請參閱以下：

- “替換遙控器的電池” (p.15)

- **本機的遙控傳感器暴露在直射陽光或強光下。**

調整光線角度或重新擺放本機。

電視無法使用電視遙控器進行操作

- **本機正在阻擋電視機的遙控感應器。**

將本機放置在不妨礙電視遙控傳感器的位置。

本機無法使用電視遙控器進行操作

● HDMI 控制功能不正確。

確認設定已正確配置如下。

- 本機的 HDMI 控制功能已啟用。
- HDMI 控制功能在電視機上啟用。
- 將音訊輸出設定為電視以外的任何選項。

如果使用電視遙控器無法操作本機，即使正確應用了設定：

- 關閉本機和電視機，然後重新打開它們。
- 透過 HDMI 線纜斷開本機的電源線和連接到本機的外部裝置。大約 30 秒後重新插入它們。

● 電視機和 BD/DVD 播放機不是來自同一製造商。

我們建議使用來自同一製造商的裝置（如電視機和 BD / DVD 播放機）。

● 電視機不支援本機的功能。

即使您的電視機支援 HDMI 控制功能，某些功能也可能無法使用。有關詳情，請參閱電視隨附的文檔。

當出現問題時（音訊）

無聲音

● 選擇了其他輸入源。

選擇一個合適的輸入源。有關詳情，請參閱以下：

- “基本的播放步驟” (p.24)

● 靜音功能被激活。

取消靜音功能。有關詳情，請參閱以下：

- “基本的播放步驟” (p.24)

● 音量太低。

調高音量。有關詳情，請參閱以下：

- “基本的播放步驟” (p.24)

● 本機的電源線未正確連接。

確保本機的電源線牢固地連接到 AC 牆壁電源插座。有關詳情，請參閱以下：

- “連接電源線” (p.23)

● 播放裝置上的輸入插孔已連接。

連接本機上的輸入插孔和播放裝置上的輸出插孔。

● 輸入了本機無法播放的訊號。

將播放裝置上的數位音訊輸出設定更改為 PCM，Dolby Digital 或 DTS。

● 本機的配置使得 HDMI 音訊輸入訊號從電視機輸出。

配置本機以便從本機輸出 HDMI 音訊輸入訊號。有關詳情，請參閱以下：

- “配置 HDMI 音訊輸出” (p.33)

- **HDMI 控制功能被禁用。**

當僅使用 HDMI 線纜將支持 ARC (Audio Return Channel) (音訊回傳通道) 的電視機連接至本機時，請啟用 HDMI 控制功能。

要在禁用 HDMI 控制功能時從本機輸出音訊訊號，請透過光纖數位音訊線將電視機的音訊輸出插孔連接至本機的 TV 輸入插孔 (光纖數位)。

有關詳情，請參閱以下：

- “配置 HDMI 控制功能” (p.33)
- “連接不支援音訊回傳通道 (ARC) 的電視機” (p.21)

- **來自支援 HDMI 控制的電視機的聲音設定為從電視機的內置揚聲器輸出。**

使用電視的 HDMI 設定將音訊輸出設定為電視機內置揚聲器以外的任何選項。

超低音揚聲器無聲音

- **超低音揚聲器的音量太小。**

調高低音揚聲器的音量。有關詳情，請參閱以下：

- “基本的播放步驟” (p.24)

- **播放源不包含低頻訊號。**

播放包含低頻訊號的聲源，並確認聲音是從低音揚聲器輸出的。

本機開啟時音量降低

- **自動音量調節功能被激活。**

為防止音量過大，本機開啟時，本機會自動將音量控制在一定水平。根據需要調高音量。有關詳情，請參閱以下：

- “基本的播放步驟” (p.24)

沒有環繞效果

- **立體聲播放被選擇。**

選擇環繞播放或 3D 環繞播放。有關詳情，請參閱以下：

- “使用 3D 環繞聲播放” (p.26)
- “使用環繞聲播放” (p.26)

- **音量太低。**

調高音量。有關詳情，請參閱以下：

- “基本的播放步驟” (p.24)

- **電視或播放裝置設定為僅輸出 2 聲道音訊 (如 PCM)。**

更改電視或播放裝置對 Bitstream (位元流) 的數位音訊輸出設定。

- **聲音也從電視機內置揚聲器中聽到。**

將電視音量設定為最小。有關詳情，請參閱以下：

- “基本的播放步驟” (p.24)

- **收聽位置太靠近本機。**

收聽位置應與本機有一定的距離。

可聽見雜訊

- **本機離另一台數位或高頻裝置太近。**

將這些裝置移離本機。

當出現問題時 (Bluetooth®)

本機無法連接到 Bluetooth® 裝置

- **Bluetooth 被選為輸入源。**

選擇 Bluetooth 作為輸入源。有關詳情，請參閱以下：

 - “將本機同時連接到兩個 Bluetooth 裝置（多點連接）” (p.30)
- **本機距離 Bluetooth 設備太遠。**

將 Bluetooth 裝置移至本機附近。
- **發射電磁波的裝置（例如微波爐、無線裝置等）可能位於附近。**

請勿在發射電磁波的裝置附近使用本機。
- **您正在使用的 Bluetooth 裝置可能不支援 A2DP 檔案。**

使用支援 A2DP 檔案的 Bluetooth 裝置。
- **由於某些原因，Bluetooth 裝置中註冊的連接檔案可能無法正常工作。**

刪除 Bluetooth 裝置中的連接檔案，然後將 Bluetooth 裝置連接到本機。
- **Bluetooth 適配器等裝置的密鑰不是“0000”。**

使用密碼為“0000”的 Bluetooth 裝置。
- **本機已連接到另一台 Bluetooth 裝置。（使用從未連接到本機的 Bluetooth 裝置。）**

終止當前的 Bluetooth 連接，然後連接到新裝置。
- **本機已連接到兩個 Bluetooth 裝置。（使用已連接到本機的 Bluetooth 裝置。）**

終止其中一個 Bluetooth 連接，然後連接到新裝置。

聽不到聲音，或聲音從 Bluetooth® 裝置間歇性地切斷

- **Bluetooth 裝置的音量可能過低。**

調高 Bluetooth 裝置的音量。
- **Bluetooth 被選為輸入源。**

選擇 Bluetooth 作為輸入源。有關詳情，請參閱以下：

 - “將本機同時連接到兩個 Bluetooth 裝置（多點連接）” (p.30)
- **尚未執行 Bluetooth 裝置上的播放。**

在 Bluetooth 裝置上播放。
- **Bluetooth 裝置上的聲音輸出可能未設定到本機。**

選擇本機作為 Bluetooth 裝置上的輸出目的地。
- **與 Bluetooth 裝置的連接已終止。**

再次連接 Bluetooth 裝置。
- **本機可能距離 Bluetooth 裝置太遠。**

將 Bluetooth 裝置移至本機附近。
- **發射電磁波的裝置（例如微波爐、無線裝置等）可能位於附近。**

請勿在發射電磁波的裝置附近使用本機。
- **另一個 Bluetooth 裝置的音訊正在播放。**

在正在播放音訊的 Bluetooth 裝置上停止播放，然後在其他 Bluetooth 裝置上開始播放。

規格

規格

本機的規格如下。

放大器部分

額定輸出功率

- 左/右前方 30 W×2ch
- 超低音揚聲器 60 W

揚聲器部分

左/右前方

- 類型 聲學懸掛式 (無磁屏蔽)
- 驅動器 5.5 cm 圓錐 x 2
- 頻率響應 160 Hz~20 kHz
- 阻抗 6Ω

高音喇叭

- 驅動器 25 mm 圓頂 x 2
- 頻率響應 4 kHz~23 kHz
- 阻抗 6Ω

超低音揚聲器

- 類型 低音反射型 (無磁屏蔽)
- 驅動器 7.5 cm 圓錐 x 2
- 頻率響應 60 Hz~160 Hz
- 阻抗 3Ω (6Ω×2)

解碼器

支援的音訊訊號
PCM (最高 5.1 聲道)
杜比數位 (最高 5.1 聲道)
DTS 數位環繞聲 (最高 5.1 聲道)

輸入插孔

HDMI 1 (HDMI IN)

數位 (光纖) 1 (TV)

Analog (3.5 mm 立體聲迷你) 1 (ANALOG)

輸出插孔

HDMI 1 (HDMI OUT (ARC))

Analog (RCA/單聲道) 1 (SUBWOOFER OUT)

其他插孔

USB 1 (UPDATE ONLY)

Bluetooth

Bluetooth 版本	版本 5.0
受支援的檔案	A2DP
支援的解碼器	SBC, MPEG-4 AAC
Bluetooth Class	Bluetooth Class2
範圍 (視線)	約 10 m
受支援的內容保護方法	SCMS-T
[英國和歐洲機型]	
▪ 廣播頻率 (運作頻率)	2402 MHz~2480 MHz
▪ 最大輸出功率(EIRP)	20 dBm (100 mW)

一般

電源	
▪ [美國和加拿大機型]	AC 120 V, 60 Hz
▪ [澳洲機型]	AC 240 V, 50/60 Hz
▪ [歐洲、中南美洲和亞洲機型]	AC 110~240 V, 50/60 Hz
▪ [英國機型]	AC 230 V, 50 Hz
▪ [台灣機型]	AC 110 V, 60 Hz
▪ [中國機型]	AC 220 V, 50 Hz
▪ [韓國機型]	AC 220 V, 60 Hz
耗電功率	27 W

待機耗電功率

- [美國、加拿大和台灣機型]
 - HDMI 控制關閉 0.3 W
 - HDMI 控制開啟 1.2 W
- [英國和歐洲機型和其它機型]
 - HDMI 控制關閉 0.4 W
 - HDMI 控制開啟 1.2 W

尺寸 (寬 x 高 x 深)

- 將本機安裝在電視等裝置前 890 x 53 x 131 mm
- 用墊片將本機安裝在牆上 890 x 131 x 62 mm

重量

3.2 kg

註

本使用說明書的內容為印製時的最新規格。請至 Yamaha 網站下載最新版本的使用說明書。

受支援的 HDMI 音訊和視訊格式

本機可使用以下 HDMI 音訊和視訊格式。

音訊訊號

音訊訊號類型	音訊訊號格式	相容的媒體
2 聲道線性 PCM	2 聲道, 32 kHz 到 192 kHz, 16/20/24 位元	CD, DVD-視訊, DVD 音訊等。
多通道線性 PCM	6 聲道, 32 kHz 到 192kHz, 16/20/24 位元	DVD 音訊, 藍光光盤, HD DVD 等
位元流	Dolby Digital, DTS	DVD-視訊等

視訊訊號

本機與以下視訊訊號相容。

- Deep Color

- x.v.Color
- 3D 視訊訊號
- 高動態範圍 (HDR) 視訊
 - HDR10
 - HLG

本機與以下分表率相容。

- VGA
- 480i/60 Hz
- 480p/60 Hz
- 576i/50 Hz
- 576p/50 Hz
- 720p/60 Hz, 50 Hz
- 1080i/60 Hz, 50 Hz
- 1080p/60 Hz, 50 Hz, 30 Hz, 25 Hz, 24 Hz
- 4K/60 Hz, 50 Hz, 30 Hz, 25 Hz, 24 Hz

註

- 請參閱播放裝置隨附的文檔，並適當地設定裝置。
- 當播放 CPPM 複製保護的 DVD 音訊時，根據 DVD 播放機的類型，也許無法輸出視訊和音訊訊號。
- 本機與非 HDCP 相容的 HDMI 或 DVI 裝置不相容。有關 HDCP 相容性，請參閱隨 HDMI 或 DVI 裝置提供的文檔。
- 若要在本機上解碼音訊位元流訊號，應適當設定輸入源裝置，使該裝置直接輸出位元流音訊訊號（而不是在該裝置上解碼位元流訊號）。有關詳情，請參閱隨裝置提供的文檔。
- 傳輸的視訊訊號的分辨率根據連接到本機的電視機的規格而有所不同。
- 本使用說明書的內容為印製時的最新規格。請至 Yamaha 網站下載最新版本的使用說明書。

受支援的數位音訊格式

本機可使用以下數位音訊格式。

光纖

音訊訊號類型	音訊訊號格式	相容的媒體
2 聲道線性 PCM	2 聲道，32 kHz 到 96 kHz，16/20/24 位元	CD，DVD-視訊，DVD 音訊等。
位元流	Dolby Digital, DTS	DVD-視訊等

HDMI (ARC)

音訊訊號類型	音訊訊號格式	相容的媒體
2 聲道線性 PCM	2 聲道，32 kHz 到 96 kHz，16/20/24 位元	電視
位元流	Dolby Digital, DTS	電視

註

本使用說明書的內容為印製時的最新規格。請至 Yamaha 網站下載最新版本的使用說明書。

有資格的承包商或經銷商的訊息

將本機安裝在牆上

將本機安裝在牆上，使觸控面板朝前。

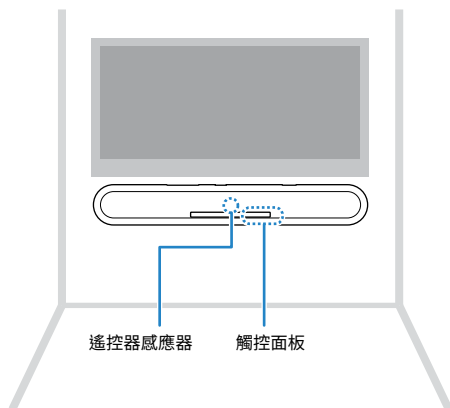

注意

- 為防止本機墜落，請將其安裝到由石膏板做成的牆壁上。
- 確保使用可以支援安裝重量的螺絲（另售）。使用非特定螺絲的夾子，如短螺絲、釘子和雙面膠帶可能會導致本機跌落。
- 將電纜固定在不會鬆動的地方。如果您的腳或手意外地被鬆動的電纜卡住，本機可能會掉落。
- 請勿倚靠本機或對本機頂部施加過大的力量。否則可能導致本機墜落。
- 安裝後請檢查本機是否牢固固定。Yamaha 對於安裝不當引起的任何事故不承擔任何責任。

- 1 將安裝模板（附件）安裝在牆上並標記螺絲孔。



- 2 從牆上拆下安裝模板，然後在牆上標記的位置安裝螺釘（另售）。

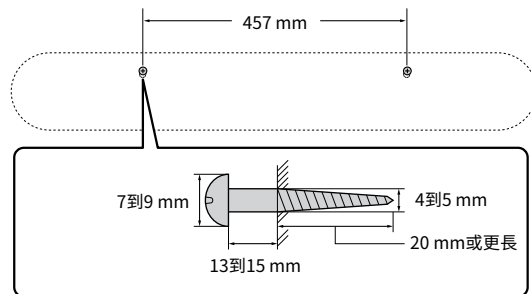

- 3** 撕下墊片（附件）上的背紙，並將粘貼面粘貼到本機的底部。

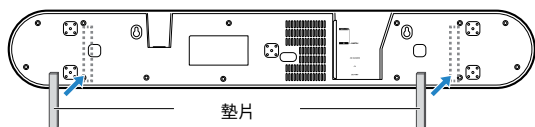

- 4** 將本機掛在螺絲上。

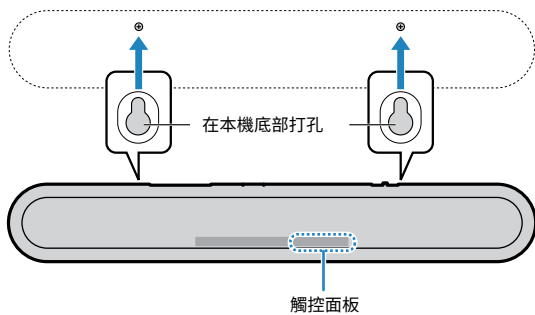

목차

안전 주의사항	4
---------	---

고지 및 정보	8
---------	---

기기를 사용하기 전에	12
-------------	----

특징	12
----	----

부속품	14
-----	----

리모컨 사용하기	14
----------	----

부품 명칭 및 기능	16
------------	----

준비	20
----	----

1 설치	20
------	----

TV 스탠드 등에 기기를 설치하는 경우	20
-----------------------	----

2 TV 연결하기	21
-----------	----

ARC(Audio Return Channel)를 지원하는 TV 연결	21
---------------------------------------	----

ARC(Audio Return Channel)를 지원하지 않는 TV 연결	22
--	----

3 재생 장치 연결하기	23
--------------	----

재생 장치 HDMI 연결	23
---------------	----

재생 장치 아날로그 연결	23
---------------	----

4 외부 서브우퍼 연결	24
--------------	----

외부 서브우퍼 연결	24
------------	----

5 전원 코드 연결	24
------------	----

전원 코드 연결	24
----------	----

재생	25
----	----

기본 조작	25
-------	----

기본 재생 절차	25
----------	----

좋아하는 사운드 즐기기	27
--------------	----

3D 서라운드 사운드 재생	27
----------------	----

서라운드 사운드 재생	27
-------------	----

2채널 스테레오 사운드 재생	27
-----------------	----

선명한 음성 재생(Clear Voice)	28
------------------------	----

향상된 저음 음향 즐기기(저음 강화)	28
----------------------	----

Bluetooth® 장치 사용	29
------------------	----

Bluetooth® 장치에 저장된 음악 청취하기	29
----------------------------	----

기기를 2개의 Bluetooth 장치에 동시에 연결(다중점 연결)	31
--------------------------------------	----

유용한 재생 기능	32
-----------	----

TV 리모컨을 사용하여 기기 조작(HDMI 제어)	32
-----------------------------	----

재생 시 오디오 정보 표시	33
----------------	----

HOME THEATER CONTROLLER 앱으로 기기 조작	33
-----------------------------------	----

구성 34

다양한 기능 설정.....	34
표시등의 밝기 변경(DIMMER).....	34
HDMI 제어 기능 설정.....	34
HDMI 오디오 출력력 설정.....	35
자동 전원 대기 기능 설정.....	35
터치 패널 컨트롤 활성화/비활성화(어린이 잠금 기능).....	36
Bluetooth 대기 기능 설정.....	36
기기 초기화.....	36

부록 37

문제가 발생할 경우(일반).....	37
문제가 발생할 경우(전원 및 시스템 기능).....	37
문제가 발생할 경우(오디오).....	40
문제가 발생할 경우(Bluetooth®).....	42
제품 사양.....	43
제품 사양.....	43
지원되는 HDMI 오디오 및 비디오 형식.....	44
지원되는 디지털 오디오 형식.....	45
자격을 갖춘 계약업체 또는 대리점에 대한 정보.....	46
기기를 벽에 장착.....	46

안전 주의사항

사용 전에 반드시 읽어 주십시오. 다음 지침을 준수해 주십시오.

아래 수록된 주의사항은 사용자와 다른 사람들에게 발생할 수 있는 위험과 재산 피해를 방지하고 사용자가 본 기기를 안전하고 올바르게 사용할 수 있도록 돕기 위한 것이므로 다음 지침을 반드시 준수해야 합니다.

이 설명서를 읽은 후엔 언제든지 살펴볼 수 있는 안전한 장소에 보관해야 합니다.

- 본 기기 구입처나 Yamaha 공식 AS 센터에 검사 또는 수리를 요청해야 합니다.
- Yamaha는 부적절하게 기기를 사용하거나 개조하여 발생한 사용자의 부상 또는 제품의 손상에 대해 책임지지 않습니다.
- 본 제품은 일반적인 가정용입니다. 생명이나 보건, 고부가가치 자산을 관리하는 등 높은 신뢰성이 필요한 용도로 사용하지 마십시오.



이 사항은 “중상 또는 사망의 위험”을 의미합니다.

이상 징후 발견 시

- 다음 이상 징후 중 하나라도 발생하는 경우 즉시 전원을 끄고 전원 플러그를 분리하십시오. 배터리를 사용하는 경우 본 기기에서 배터리를 빼내십시오.
 - 전원 코드/플러그가 손상된 경우.
 - 기기에서 이상한 냄새, 이상한 소리 또는 연기가 나는 경우.
 - 기기 내부로 이물질이나 물이 들어간 경우.
 - 사용 중 음향이 상실된 경우.
 - 기기에 균열 또는 손상이 있는 경우.
- 계속 사용할 경우 감전되거나 화재 또는 오작동이 발생할 수 있습니다. 즉시 본 기기 구입처나 Yamaha 공식 AS 센터에 검사 또는 수리를 요청하십시오.

전원

- 전원 코드를 손상시킬 수 있는 어떤 행동도 실시하지 마십시오.
 - 히터 주변에 두지 마십시오.
 - 과도하게 구부리거나 개조하지 마십시오.
 - 흠집을 내지 마십시오.
 - 무거운 물체 아래에 두지 마십시오.
- 코드의 코어가 노출된 전원 코드를 사용하면 감전되거나 화재가 발생할 수 있습니다.
- 번개가 칠 가능성이 있는 경우에는 전원 플러그나 코드를 만지지 마십시오. 이를 준수하지 않을 경우 감전될 수 있습니다.

- 표면에 전원 전압이 인쇄되어 있는 본 기기를 사용하십시오.
적절한 AC 콘센트에 연결하지 않으면 감전되거나 화재 또는 오작동이 발생할 수 있습니다.
- 공급된 전원 코드를 사용해야 합니다. 또한 공급된 전원 코드를 다른 기기에 사용해도 안 됩니다.
위의 사항을 준수하지 않을 경우 화상을 입거나 화재 또는 오작동이 발생할 수 있습니다.
- 전원 플러그를 정기적으로 점검하고, 오물이나 먼지가 쌓인 경우에는 이를 제거하십시오.
이를 준수하지 않을 경우 화재가 발생하거나 감전될 수 있습니다.
- 본 기기를 설치할 때 AC 콘센트가 가까이 있는지 확인하십시오.
고장 또는 오작동이 발생할 경우 즉시 전원 스위치를 끄고 AC 콘센트에서 플러그를 뽑으십시오. 전원 스위치가 꺼져 있더라도 벽면 AC 콘센트에서 전원 코드를 뽑지 않았다면 전원이 차단된 것이 아닙니다.
- 천동 소리가 들리거나 곧 번개가 칠 것으로 의심되면 신속하게 전원 스위치를 끄고 AC 콘센트에서 전원 플러그를 뽑으십시오.
이를 준수하지 않을 경우 화재 또는 오작동이 발생할 수 있습니다.
- 본 기기를 장기간 사용하지 않을 경우 AC 콘센트에서 전원 플러그를 뽑아야 합니다.
이를 준수하지 않을 경우 화재 또는 오작동이 발생할 수 있습니다.

설치

- 설명서의 지침에 따라 설치하십시오.
넘어지거나 쓰러지면 부상이나 손상이 발생할 수 있습니다.
- 설치 완료된 기기가 안전하고 안정감 있는지 확인하십시오. 또한 안전 점검을 정기적으로 실시하십시오.
이를 준수하지 않을 경우 기기가 떨어져 부상을 입을 수 있습니다.

분해 금지

- 본 기기를 분해하거나 개조하지 마십시오.
이를 준수하지 않을 경우 화재, 감전, 부상 또는 오작동을 유발할 수 있습니다.

침수 경고

- 비에 젖지 않도록 하고, 물 또는 습기가 많은 장소에서 사용하거나 담겨있는 액체가 입구 등의 부위로 쏟아질 우려가 있는 용기(예: 화병, 병 또는 유리컵)를 본 기기에 올려놓지 않도록 하십시오. 물과 같은 액체가 기기 안으로 스며들면 화재 또는 오작동이 발생하거나 감전될 수 있습니다.
- 절대로 젖은 손으로 플러그를 꽂거나 빼지 마십시오. 젖은 손으로 본 기기를 취급하지 마십시오.
이를 준수하지 않을 경우 감전되거나 오작동이 발생할 수 있습니다.

화재 경고

- 기기 근처에 연소성 물품이나 불꽃을 놓지 마십시오. 화재가 발생할 수 있습니다.

유지보수 및 관리

- 가연성 기체가 들어 있는 에어로졸이나 분무형 화학약품을 청소나 유틸에 사용하지 마십시오.
가연 가스가 기기 내부에 남아 폭발 또는 화재를 발생시킬 수 있습니다.

취급상 주의

- 본 기기를 떨어뜨리거나 강한 충격을 주지 않도록 주의하십시오.
이를 준수하지 않을 경우 감전되거나 화재 또는 오작동이 발생할 수 있습니다.

배터리 사용

- 배터리를 삼키지 마십시오. 화학적 화상 위험이 있습니다.
본 제품과 함께 제공된 리모컨에는 동전/단추형 셀 배터리가 들어 있습니다. 동전/단추형 셀 배터리를 삼키면 단 2시간 이내에 심한 체내 화상을 입고 사망할 수 있습니다.
새 배터리 및 사용한 배터리는 어린이의 손이 닿지 않는 곳에 두십시오. 배터리함이 꼭 닫히지 않으면 제품 사용을 중지하고 어린이의 손이 닿지 않는 곳에 두십시오. 배터리를 삼켰거나 배터리가 체내에 들어갔다고 생각되면 즉시 의사의 진찰을 받으십시오.
- 배터리를 분해하지 마십시오.
배터리 내용물(배터리 액)이 손에 묻거나 눈에 들어가면 시력을 상실하거나 화학적 화상을 입을 수 있습니다.
- 배터리를 불에 넣지 마십시오.
직사광선 또는 불과 같은 고온에 배터리를 노출시키지 마십시오.
불에 넣을 경우 배터리가 폭발하여 화재가 발생하거나 부상을 입을 수 있습니다.
- 일회용 배터리는 재충전하지 마십시오.
충전할 경우 배터리 폭발 또는 누출 사고가 발생하여 시력을 상실하거나 화학적 화상 또는 부상을 입을 수 있습니다.
- 배터리 액이 누출된 경우 누출된 액체가 손에 닿지 않도록 하십시오.
배터리 액은 부식성이기 때문에 시력 상실 및 화학적 화상을 야기할 수 있습니다. 배터리 액이 누출된 경우 누출된 액체가 손에 닿지 않도록 하십시오. 배터리 액이 누출되어 눈이나 입, 피부에 닿은 경우에는 즉시 물로 씻은 후 의사와 상담하십시오.

무선 기기

- 본 기기를 의료 장치 근처나 의료 시설 내에서 사용하지 마십시오.
본 기기에서 방출되는 무선파는 전자 의료기기에 영향을 미칠 수 있습니다.
- 심박조율기 또는 제세동기를 이식한 사람이 있을 경우 15 cm 이내에서는 본 기기를 사용하지 마십시오.
본 기기에서 방출되는 무선파는 이식용 심박조율기 또는 제세동기와 같은 전자 의료기기에 영향을 미칠 수 있습니다.



이 사항은 “부상의 위험”을 의미합니다.

전원

- 연결할 때 전원 플러그가 헐겁게 꽂히는 AC 콘센트는 사용하지 마십시오.
이를 준수하지 않을 경우 화재가 발생하거나 감전 또는 화상을 입을 수 있습니다.
- 전원 플러그를 분리할 때는 항상 코드가 아닌 플러그 자체를 잡으십시오.
코드를 잡고 뽑으면 코드가 손상되어 감전되거나 화재가 발생할 수 있습니다.
- AC 콘센트에 꽂아지 전원 플러그를 확실하게 연결하십시오.
충분히 연결되지 않은 상태로 기기를 사용하면 플러그에 쌓인 먼지로 인해 화재가 발생하거나 화상을 입을 수 있습니다.

설치

- 불안정한 장소에는 본 기기를 설치하지 마십시오. 뜻하지 않게 기기가 떨어져거나 넘어져 부상을 입을 수 있습니다.
- 본 기기를 설치할 때는 열 방출을 방해하지 마십시오.
 - 천으로 덮지 마십시오.
 - 카펫이나 양탄자 위에 설치하지 마십시오.
 - 본 기기의 환기구(냉각용 슬릿)를 막지 마십시오.
 - 본 기기를 설명서와 다르게 설치하지 마십시오.
 - 환기가 잘 안 되는 비좁은 곳에서 기기를 사용하지 마십시오.
위의 사항을 준수하지 않을 경우 열이 기기 안에 갇혀 화재 또는 오작동이 발생할 수 있습니다. 기기 주변 공간이 충분한지 확인하십시오. 상단에 최소한 10 cm, 측면에 10 cm, 후면에 10 cm의 공간을 둥니다.
- 본 기기를 설명서와 다르게 설치하지 마십시오.
이를 준수하지 않을 경우 오작동이 발생하거나 기기가 떨어져 부상을 입을 수 있습니다.

- 부식성 가스나 염기와 접촉할 수 있는 장소, 또는 과도한 연기나 증기가 있는 장소에 기기를 설치하지 마십시오.
오작동이 발생할 수 있습니다.
- 지진과 같은 재난 사고 발생 시에 기기 근처에 있지 마십시오.
기기가 뒤집히거나 떨어져 부상을 입을 수 있으므로 신속하게 기기로부터 멀리 떨어져 안전한 장소로 이동하십시오.
- 본 기기를 옮기기 전에 반드시 전원 스위치를 끄고 모든 연결 케이블을 분리하십시오.
이를 준수하지 않을 경우 케이블이 손상되거나 자신 또는 다른 사람이 케이블에 걸려 넘어질 수 있습니다.
- 기기를 벽에 올바르게 설치하려면 본 기기 구입처나 공식 AS 센터에 설치를 요청해야 합니다.
그렇지 않으면 설치 기기가 떨어져 부상을 입을 수 있습니다. 설치에는 전문적인 기술과 경험이 필요합니다.

청력 손실

- 음량을 크게 하거나 귀에 거슬리는 수준의 음량으로 장시간 기기를 사용하지 마십시오.
영구적인 청력 손실이 발생할 수 있습니다. 청력 손실이 나타나거나 귀 울림현상이 발생하는 경우에는 이비인후과 전문의의 진찰을 받으십시오.
- 본 기기를 다른 장치에 연결할 때는 먼저 모든 장치의 전원을 끄십시오.
그렇지 않으면 청력 손실, 감전 또는 기기 손상의 문제가 발생할 수 있습니다.

유지보수 및 관리

- 기기를 세척하기 전에 AC 콘센트에서 전원 플러그를 뽑으십시오.
이를 준수하지 않을 경우 감전될 수 있습니다.

취급상 주의

- 본 기기의 개구부에 금속 또는 종이와 같은 이물질은 넣지 마십시오.
이를 준수하지 않을 경우 감전되거나 화재 또는 오작동이 발생할 수 있습니다.
- 작은 부품들은 어린이의 손이 닿지 않는 곳에 보관하십시오.
어린이가 사고로 삼킬 수도 있습니다.

- 다음 행위를 삼가십시오.
 - 기기 위에 올라서거나 앉는 행위.
 - 기기 위에 무거운 물건을 올려두는 행위.
 - 기기를 쌓아 놓는 행위.
 - 버튼, 스위치, 입/출력 단자 등에 무리하게 힘을 가하는 행위.
 - 기기에 매달리는 행위.
 - 기기에 기대는 행위.
 이를 준수하지 않을 경우 부상을 입거나 기기가 손상될 수 있습니다.
- 기기가 떨어져 부상을 입거나 기기가 손상될 수 있으므로 연결된 케이블을 당기지 마십시오.

배터리 사용

- 지정되지 않은 배터리를 사용하지 마십시오.
배터리 액 누출로 인해 화재나 화상, 염증을 유발할 수 있습니다.
- 어린이가 배터리에 가까이하지 못하게 하십시오.
어린이가 우발적으로 배터리를 삼킬 수 있습니다. 이를 준수하지 않을 경우 또한 배터리 액이 누출되어 염증을 유발할 수 있습니다.
- 배터리를 금속 조각과 함께 주머니나 가방에 넣거나 운반 또는 보관하지 마십시오.
배터리가 단락, 폭발 또는 누출되어 화재가 발생하거나 부상을 입을 수 있습니다.
- +/- 극성 표시에 맞춰 모든 배터리를 정확하게 삽입하십시오.
그렇지 않으면 배터리 액이 누출되어 화재, 화상 또는 염증을 유발할 수 있습니다.
- 배터리가 완전히 소모되거나 기기를 장시간 사용하지 않는 경우 리모컨에서 배터리를 빼내 배터리 액이 누출되지 않도록 하십시오.
- 배터리를 보관 또는 폐기할 때 테이프를 붙이거나 다른 보호 수단을 사용하여 단자 부분을 절연시킵시오.
다른 배터리나 금속 물체와 혼용하는 경우 배터리 액으로 인해 화재, 화상 또는 염증을 유발할 수 있습니다.

고지 및 정보

주의사항

제품 고장, 손상, 오작동 및 데이터 손실을 방지하기 위해 준수해야 하는 사항을 나타냅니다.

전원

- 본 기기를 장기간 사용하지 않을 경우 콘센트에서 전원 플러그를 뽑아야 합니다. [⏻](대기/켜짐)로 본 기기를 끈 경우에도 미량의 전류가 여전히 흐르고 있습니다.

설치

- TV, 라디오 또는 휴대전화와 같은 다른 전자장치 주변에서 본 기기를 사용하지 마십시오. 이를 준수하지 않을 경우 본 기기 또는 TV나 라디오에서 소음이 발생할 수 있습니다.
- 직사광선에 노출된 장소, 히터 근처와 같이 매우 뜨거운 장소나 매우 차가운 장소 또는 과도하게 먼지가 쌓이거나 진동이 발생할 수 있는 장소에서는 본 기기를 사용하지 마십시오. 이를 준수하지 않을 경우 기기의 패널이 변형되고 내부 구성부품이 오작동을 일으키거나 작동 상태가 불안정해질 수 있습니다.
- 무선 기능을 사용하는 경우 금속 벽이나 책상, 전차레인지 또는 다른 무선 네트워크 장치 근처에 본 기기를 설치하지 마십시오. 장애물로 인해 전송 거리가 짧아질 수 있습니다.

연결

- 외부 기기를 연결하는 경우 각 기기에 대한 설명서를 숙지하고 해당 지침에 따라 연결해야 합니다. 지침에 따라 기기를 올바르게 취급하지 않을 경우 오작동 문제가 발생할 수 있습니다.
- 산업 기기에는 본 기기를 연결하지 마십시오. 소비자용 및 산업용 디지털 오디오 인터페이스 표준은 서로 다릅니다. 본 기기는 소비자용 디지털 오디오 인터페이스에 연결하도록 설계되었습니다. 산업용 디지털 오디오 인터페이스에 연결하면 본 기기의 오작동은 물론 스피커도 손상될 수 있습니다.

취급

- 본 기기에 비닐, 플라스틱 또는 고무 제품을 올려놓지 마십시오. 이를 준수하지 않을 경우 본 기기의 패널이 변색되거나 변형될 수 있습니다.
- (기기 운송 중이나 급속 가열 또는 냉각 시와 같이) 외부 온도가 크게 변해 기기 안에서 물방울이 맺힐 수 있는 경우 전원을 켜지 않은 상태로 기기를 몇 시간 동안 그대로 두어 완전히 말린 후 사용해 주십시오. 물방울이 맺힌 상태에서 기기를 사용하면 오작동 문제가 발생할 수 있습니다.

무선 기능 취급

- 해당 무선설비는 전파혼신 가능성이 있으므로 인명안전과 관련된 서비스는 할 수 없습니다.

- 본 기기는 통상 이용 상태의 경우 인체 (머리, 몸통) 와 20cm 초과하는 거리에서 사용되어야 합니다.

유지보수 및 관리

- 기기를 닦을 때는 부드럽고 마른 천을 사용하십시오. 벤진 또는 시너와 같은 화학약품, 세정제 또는 화학성 세척용 천을 사용하면 변색 또는 변형될 수 있습니다.

스피커

- 스피커 기기를 만지지 마십시오. 이를 준수하지 않을 경우 스피커 기기가 손상될 수 있습니다.

폐기 정보

- 사용한 배터리는 해당 지역 법규에 따라 폐기해야 합니다.

정보

지침에 대한 참고사항, 기능에 대한 제한사항, 도움이 될 수 있는 추가 정보를 나타냅니다.

본 기기의 명판 정보

본 제품의 모델 번호, 일련 번호, 전원 규격 등은 기기 밑면에 있는 명판이나 명판 주위에서 확인할 수 있습니다. 도난 시 확인할 수 있도록 일련 번호를 아래 공란에 기입하고 본 사용설명서를 구매 기록으로 영구 보관해야 합니다.

모델 번호

일련 번호

(bottom_ko_01)

상표

DOLBY AUDIO

Dolby Laboratories의 허가를 받아 제조되었습니다. Dolby, Dolby Audio, Pro Logic 및 이중 D 기호는 Dolby Laboratories의 상표입니다.



DTS 특허는 <http://patents.dts.com> 을 참조하십시오.

DTS, Inc.의 사용 허가를 받아 제작되었습니다. DTS, 기호 그리고 DTS와 기호를 함께 표시한 마크, DTS Digital Surround 및 Digital Virtual:X는 미국 및/또는 기타 국가에서 DTS, Inc.의 등록 상표 또는 상표입니다.

© DTS, Inc. 모든 권리 보유.

App StoreSM

App Store는 Apple Inc.의 서비스 마크입니다.



HDMI, HDMI 로고 및 High-Definition Multimedia Interface 용어는 미국 및 기타 국가에서 HDMI Licensing LLC의 상표 또는 등록 상표입니다.

x.v.ColorTM

“x.v.Color”는 Sony Corporation의 상표입니다.





Bluetooth[®]라는 단어 마크 로고는 Bluetooth SIG, Inc.가 소유하는 등록 상표이며, Yamaha Corporation은 라이선스 아래 해당 마크를 사용하고 있습니다.

Blu-rayTM

“Blu-ray DiscTM”, “Blu-rayTM” 및 해당 로고는 Blue-ray Disc Association의 상표입니다.

본 사용설명서에 수록된 내용 관련 정보

- 본 설명서는 다음 독자를 위한 것입니다.
 - 기기의 사용자
 - 기기를 벽에 장착하는 건설업자, 건축업자 및 대리점
- 본 설명서는 중요한 정보에 다음 신호어를 사용합니다.
 -  **경고**
이 사항은 “중상 또는 사망의 위험”을 의미합니다.
 -  **주의**
이 사항은 “부상의 위험”을 의미합니다.
 - **주의사항**
제품 고장, 손상, 오작동 및 데이터 손실을 방지하는 것은 물론 환경을 보호하기 위해 준수해야 하는 사항을 나타냅니다.
 - **주**
지침에 대한 참고사항, 기능에 대한 제한사항, 도움이 될 수 있는 추가 정보를 나타냅니다.
- 본 사용설명서에 수록된 그림 및 화면은 설명 용도로만 사용됩니다.
- 본 사용설명서에 기재된 회사명과 제품명은 각 회사의 상표 또는 등록 상표입니다.
- 소프트웨어는 사전 통지 없이 개정되거나 업데이트될 수 있습니다.

기기를 사용하기 전에

특징

소개

서브우퍼가 내장된 이 프론트 서라운드 시스템을 설치해 TV에서 동영상을 재생하면 동적인 음향을 즐길 수 있습니다.

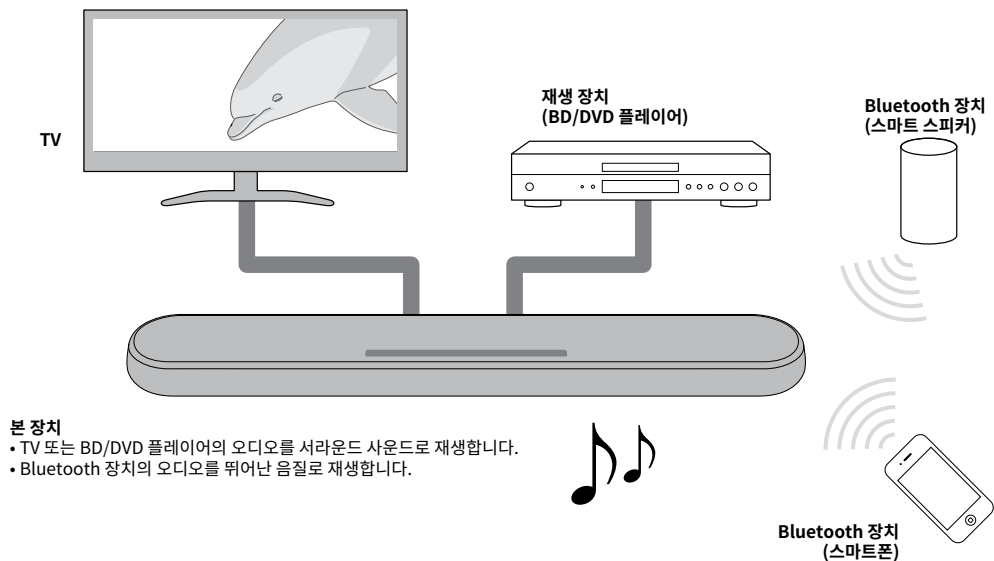

3D 서라운드 재생

DTS Virtual:X를 사용하는 경우 수평 방향은 물론 다양한 높이에서 서라운드 사운드를 들을 수 있습니다. 자세한 내용은 다음을 참조하십시오.

- “3D 서라운드 사운드 재생” (p.27)

4K HDR(high dynamic range) 비디오 전송

케이블 또는 위성 방송 셋톱박스나 BD/DVD 플레이어의 고해상도 비디오를 즐길 수 있습니다. Audio Return Channel (ARC)를 지원하는 TV를 사용하는 경우 본 ARC 호환 기기를 HDMI 케이블 하나로 TV에 연결할 수 있습니다. 자세한 내용은 다음을 참조하십시오.

- “ARC(Audio Return Channel)를 지원하는 TV 연결” (p.21)
- “지원되는 HDMI 오디오 및 비디오 형식” (p.44)

HDMI 제어 기능

TV 리모컨을 사용하여 TV와 기기의 연결 기능을 사용할 수 있습니다. 자세한 내용은 다음을 참조하십시오.

- “TV 리모컨을 사용하여 기기 조작(HDMI 제어)” (p.32)

Bluetooth 장치의 다중점 연결 지원

Bluetooth 호환 스마트폰, 태블릿 또는 PC의 콘텐츠를 편리하게 재생할 수 있습니다. 또한 본 기기는 다중점 연결을 지원하며 2개의 Bluetooth 장치 간에 전환하여 재생할 수 있습니다. Yamaha에서 독자 개발한 Compressed Music Enhancer 기술은 음질과 음의 특성을 개선하며, 현실적이고 뛰어난 음향을 즐기기 위해 사용할 수 있습니다. 자세한 내용은 다음을 참조하십시오.

- “기기를 2개의 Bluetooth 장치에 동시에 연결(다중점 연결)” (p.31)

HOME THEATER CONTROLLER 앱

무료 스마트폰 앱인 HOME THEATER CONTROLLER로 스마트폰을 사용해 기기를 편리하게 조작할 수 있습니다. 자세한 내용은 다음을 참조하십시오.

- “HOME THEATER CONTROLLER 앱으로 기기 조작” (p.33)

저음 강화

저음 강화 기능이 저음을 증폭하여 더 강력한 음향을 즐길 수 있습니다. 자세한 내용은 다음을 참조하십시오.

- “향상된 저음 음향 즐기기(저음 강화)” (p.28)

Clear Voice

Clear Voice 기능을 사용하면 대화 및 해설 등의 음성이 더 선명하게 들립니다. 자세한 내용은 다음을 참조하십시오.

- “선명한 음성 재생(Clear Voice)” (p.28)

부속품

부속품 확인하기

다음 부속품이 모두 있는지 확인하십시오.



본 장치



리모컨

* 리모컨은 CR2025 리튬 배터리가 들어 있는 상태로 출고됩니다.



전원 코드



디지털 오디오 광케이블

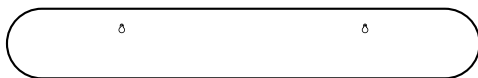

장착 템플릿

* 기기를 벽에 장착할 때 사용합니다.



스페이서(x 2/시트)

* 기기를 벽에 장착할 때 사용합니다.



사용 설명서(이 책자)

리모컨 사용하기

리모컨 준비

리모컨을 사용하려고 하기 전에 배터리 절연띠를 제거하십시오.

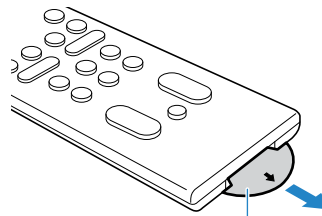

배터리 절연띠

리모컨 작동 범위

리모컨을 다음 그림에 나와 있는 범위 안에서 사용하십시오.

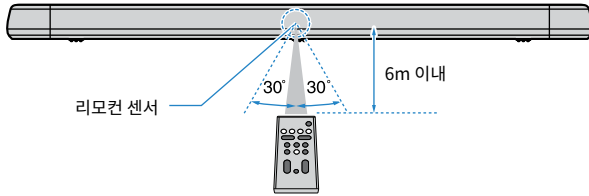

주

본 기기를 벽에 설치한 경우에는 리모컨이 상단 패널의 리모컨 센서를 향하도록 하십시오. 자세한 내용은 다음을 참조하십시오.

- “전면/상단 패널의 부품 명칭 및 기능” (p.16)
- “기기를 벽에 장착” (p.46)

리모컨 배터리 교체

릴리스 탭을 [A]로 표시된 방향으로 세게 누르고 있는 상태에서 배터리 홀더를 [B]로 표시된 방향으로 천천히 밀어서 밖으로 빼십시오.

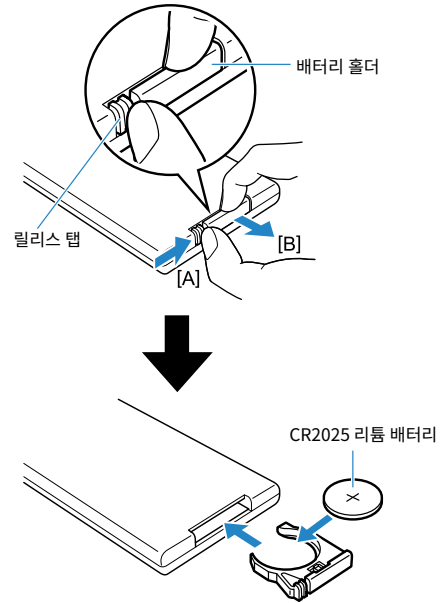

부품 명칭 및 기능

전면/상단 패널의 부품 명칭 및 기능

전면 및 상단 패널의 부품 명칭 및 기능은 다음과 같습니다.

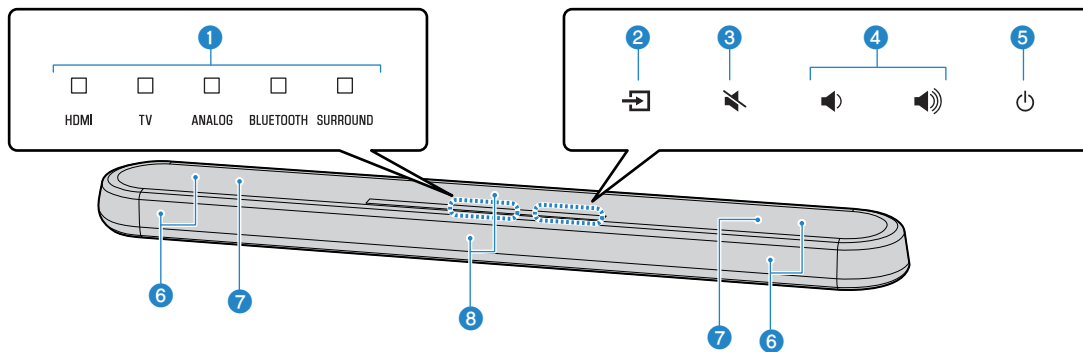

1 표시등

상단 패널의 표시등이 깜빡이거나 켜져서 작동 및 설정 상태를 나타냅니다. 본 설명서에서는 꺼짐, 켜짐, 깜빡임과 같은 표시등 상태가 아래 그림과 같이 표시됩니다.



꺼짐



켜짐



깜빡임

주

리모컨의 DIMMER를 사용하여 표시등의 밝기를 변경할 수 있습니다. 자세한 내용은 다음을 참조하십시오.

- “표시등의 밝기 변경(DIMMER)” (p.34)

2 (입력)

재생할 입력 소스를 선택합니다(p.25).

3 (음소거)

오디오 출력을 음소거합니다(p.25). 다시 누르면 음소거가 해제됩니다.

4 (볼륨 +/-)

볼륨을 조절합니다(p.25).

6 (전원)

기기를 켜거나 끕니다.

주

전원 대기 기능을 활성화하면 기기가 자동으로 꺼질 수 있습니다(p.35).

6 스피커

7 듀얼 내장 서브우퍼

내장 서브우퍼는 기기의 뒷부분에 있습니다.

⑥ 리모컨 센서

기기 리모컨의 적외선 신호를 수신합니다(p.15).

주

- ②, ③, ④ 및 ⑤는 터치 센서입니다. 기능을 제어하려면 손가락으로 아이콘을 누르십시오.
- 의도치 않게 작동할 수 있으므로 터치 패널에 물체를 올려 놓지 마십시오.
- 터치 패널 컨트롤이 비활성화되면 기기의 터치 패널을 사용하여 조작을 수행할 수 없습니다. 따라서 기기를 실수로 조작하는 것을 방지할 수 있습니다. 자세한 내용은 다음을 참조하십시오.
 - “터치 패널 컨트롤 활성화/비활성화(어린이 잠금 기능)” (p.36)

후면 패널의 부품 명칭 및 기능

후면 패널의 부품 명칭 및 기능은 다음과 같습니다.

쉽게 식별할 수 있도록 본 설명서의 그림에 기기 하단의 책 옆에 있는 라벨이 포함되어 있습니다.

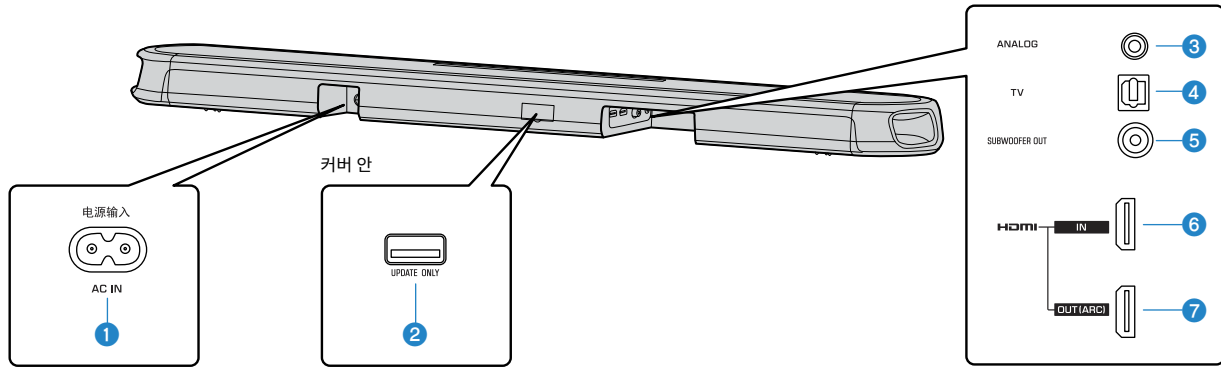

① AC IN 책

기기의 전원 코드를 연결합니다(p.24).

② UPDATE ONLY 책

기기 펌웨어 업데이트에 사용됩니다. 책은 커버 안쪽에 있습니다.

자세한 내용은 펌웨어에 동봉된 설명서를 참조하십시오.

③ ANALOG 입력 책

3.5mm 스테레오 미니 플러그 케이블로 외부 장치에 연결하고 오디오 신호를 입력하는 데 사용합니다(p.23).

④ TV 입력 책

디지털 오디오 광케이블로 TV에 연결하고 오디오 신호를 입력하는 데 사용합니다(p.22).

⑤ SUBWOOFER OUT 책

RCA 모노 케이블로 외장 서브우퍼에 연결하는 데 사용합니다(p.24).

⑥ HDMI IN 책

BD/DVD 플레이어, 위성 및 케이블 TV 튜너, 게임 콘솔 같은 HDMI 호환 재생 장치를 연결하고 비디오/오디오 신호를 입력하는 데 사용합니다(p.23).

⑦ HDMI OUT (ARC) 책

HDMI 호환 TV에 연결하고 비디오/오디오 신호를 출력합니다(p.21). ARC(Audio Return Channel)를 지원하는 TV를 사용할 경우 이 책을 통해 TV 오디오 신호를 입력할 수도 있습니다.

리모컨의 부품 명칭 및 기능

제공된 리모컨의 부품 명칭 및 기능은 다음과 같습니다.

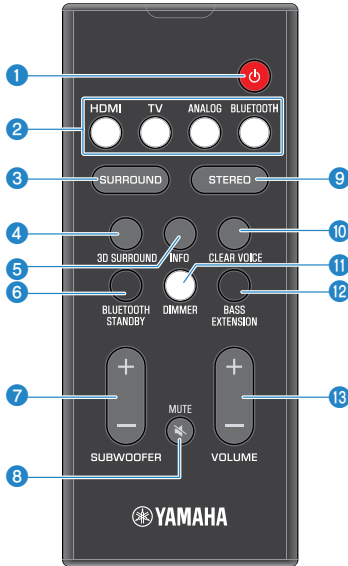

1 전원 버튼

기기를 켜거나 끕니다.

켜짐



HDMI TV ANALOG BLUETOOTH SURROUND

최근에 선택했던 입력 소스에 해당하는 표시등이 켜집니다.

꺼짐(Bluetooth 대기 기능 사용) (p.36)



HDMI TV ANALOG BLUETOOTH SURROUND

2 입력 버튼

재생할 입력 소스를 선택합니다.

- HDMI : HDMI IN 잭에 연결한 장치의 음향 (p.23)
- TV : TV 오디오(p.21)
- ANALOG : ANALOG 입력 잭에 연결한 장치의 음향(p.23)
- BLUETOOTH : Bluetooth 장치의 음향(p.31)

3 SURROUND 버튼

서라운드 재생으로 전환합니다(p.27).

4 3D SURROUND 버튼

3D 서라운드 재생으로 전환합니다(p.27).

5 INFO 버튼

재생할 입력 소스의 오디오 신호 정보 또는 저음 강화 설정을 표시합니다(p.33).

6 BLUETOOTH STANDBY 버튼

이 키를 3초 이상 길게 누르면 Bluetooth 대기 기능이 활성화/비활성화됩니다(p.36).

7 SUBWOOFER (+/-) 버튼

서브우퍼의 볼륨을 조절합니다(p.25).

8 MUTE 버튼

오디오 출력을 음소거합니다(p.25). 키를 다시 누르면 음소거가 해제됩니다.

9 STEREO 버튼

스테레오(2채널) 재생으로 전환합니다(p.27).

10 CLEAR VOICE 버튼

Clear Voice 기능을 활성화/비활성화합니다 (p.28).

11 DIMMER 버튼

표시등의 밝기를 변경합니다(p.34).

12 BASS EXTENSION 버튼

저음 강화 기능을 활성화/비활성화합니다(p.28).

13 VOLUME (+/-) 버튼

기기 볼륨을 조절합니다(p.25).

준비

1 설치

TV 스탠드 등에 기기를 설치하는 경우

터치 패널이 위로 향하도록 기기를 TV 스탠드 등에 놓으십시오.

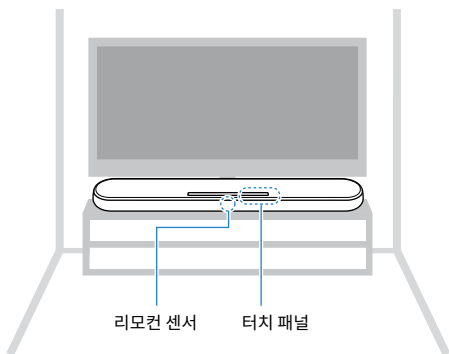

주의사항

- 기기와 BD/DVD 플레이어 등의 장치를 겹겹이 쌓지 마십시오. 진동으로 인해 오작동할 수 있습니다.
- 기기 상단의 스피커(천으로 덮인 부분)를 만지지 마시고, 스피커에 체중이나 압력을 가하지 마십시오. 그렇지 않으면 스피커가 손상될 수 있습니다.
- 기기에는 자기 비차폐형 스피커가 있습니다. 자성에 민감한 물품(하드 디스크 등)을 기기에 가까이 놓지 마십시오.

주

기기를 벽에 장착할 수도 있습니다. 안전하게 설치하려면 건축 구조에 대한 지식이 어느 정도 필요합니다. 자격을 갖춘 계약업체 또는 대리점에서 벽에 기기를 설치하게 하십시오. 자세한 내용은 다음을 참조하십시오.

- “자격을 갖춘 계약업체 또는 대리점에 대한 정보” (p.46)

2 TV 연결하기

ARC(Audio Return Channel)를 지원하는 TV 연결

HDMI 케이블(미포함)을 사용하여 기기에 Audio Return Channel (ARC)를 지원하는 TV를 연결합니다.

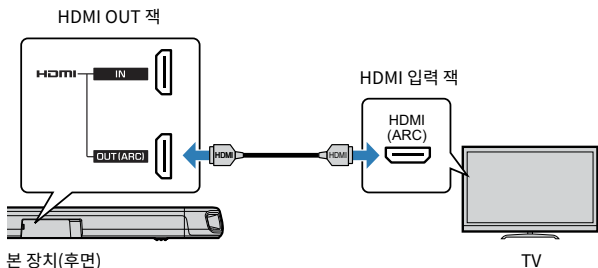

Audio Return Channel (ARC)란 무엇입니까?

기기에서 TV의 오디오를 재생할 수 있도록 하려면 일반적으로 HDMI 케이블뿐 아니라 오디오 케이블을 통해 TV를 기기에 연결해야 합니다. 그러나 TV가 Audio Return Channel (ARC)를 지원할 경우 기기에서 TV로 비디오 신호를 출력하는 HDMI 케이블을 통해 TV의 오디오 신호를 기기에 입력할 수 있습니다.

주

- HDMI 케이블을 TV의 ARC(Audio Return Channel) 지원 잭("ARC"가 표시되어 있는 잭)에 연결합니다.
- 기기의 HDMI 제어 기능을 활성화하여 Audio Return Channel (ARC)를 활성화합니다. 자세한 내용은 다음을 참조하십시오.
 - "HDMI 제어 기능 설정" (p.34)
- HDMI 로고가 인쇄된 19핀 HDMI 케이블을 사용하십시오. 신호 품질의 저하를 방지하기 위해 길이가 5 m 이하인 케이블을 사용하는 것이 좋습니다.
- 3D 및 4K 비디오 콘텐츠를 재생하려면 프리미엄 고속 HDMI 케이블을 사용하십시오.
- 본 기기는 HDCP 2.2 버전 복사 방지 기술을 사용합니다. 4K 비디오를 재생하려면 기기를 HDCP 2.2 호환 TV의 HDMI 입력 잭(HDCP 2.2 호환 잭)에 연결하십시오.
- ARC(Audio Return Channel)를 지원하는 TV를 기기에 연결한 경우 TV 입력 잭을 사용할 수 없습니다.

ARC(Audio Return Channel)를 지원하지 않는 TV 연결

HDMI 케이블(미포함)과 디지털 오디오 광케이블(제공됨)을 사용하여 기기에 TV를 연결합니다.

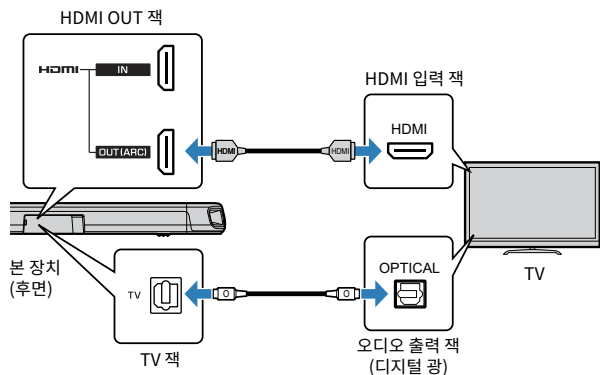

주

- HDMI 로고가 인쇄된 19핀 HDMI 케이블을 사용하십시오. 신호 품질의 저하를 방지하기 위해 길이가 5 m 이하인 케이블을 사용하는 것이 좋습니다.
- 3D 및 4K 비디오 콘텐츠를 재생하려면 프리미엄 고속 HDMI 케이블을 사용하십시오.
- 본 기기는 HDCP 2.2 버전 복사 방지 기술을 사용합니다. 4K 비디오를 재생하려면 기기를 HDCP 2.2 호환 TV의 HDMI 입력 잭(HDCP 2.2 호환 잭)에 연결하십시오.
- 제공된 디지털 오디오 광케이블을 연결할 때는 연결하기 전에 마개를 제거하고 플러그의 방향을 확인하십시오.
- TV에 광학 잭이 없는 경우 TV의 오디오 출력 잭을 기기의 ANALOG 입력 잭에 연결하십시오. 자세한 내용은 다음을 참조하십시오.
– “재생 장치 아날로그 연결” (p.23)

3 재생 장치 연결하기

재생 장치 HDMI 연결

HDMI 케이블(미포함)을 사용하여 BD/DVD 플레이어와 같은 재생 장치를 기기에 연결합니다. HDMI 출력 잭을 갖추고 있는 재생 장치를 연결하려면 HDMI 케이블을 사용하는 것이 가장 좋습니다.

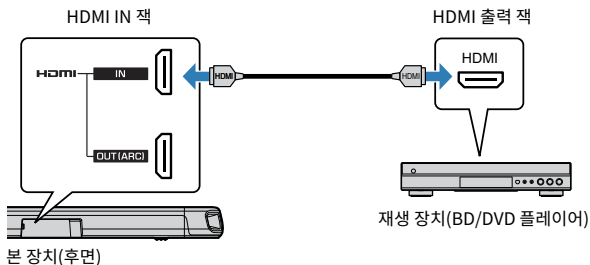

주

- HDMI 제어 기능을 활성화하면 기기가 꺼져 있을 때도 재생 장치의 비디오 및 오디오 콘텐츠를 TV에서 출력할 수 있습니다(HDMI 신호 경유). 자세한 내용은 다음을 참조하십시오.
- “HDMI 제어 기능 설정” (p.34)
- HDMI 로고가 인쇄된 19핀 HDMI 케이블을 사용하십시오. 신호 품질의 저하를 방지하기 위해 길이가 5 m 이하인 케이블을 사용하는 것이 좋습니다.
- 3D 및 4K 비디오 콘텐츠를 재생하려면 프리미엄 고속 HDMI 케이블을 사용하십시오.
- 본 기기는 HDCP 2.2 버전 복사 방지 기술을 사용합니다. 4K 비디오를 재생하려면 기기를 HDCP 2.2 호환 BD/DVD 플레이어의 HDMI 출력 잭에 연결하십시오.

재생 장치 아날로그 연결

3.5 mm 스테레오 미니 플러그 케이블(미포함)을 통해 광 디지털 오디오 출력 이 없는 게임 콘솔 또는 TV 같은 재생 장치를 기기에 연결합니다.

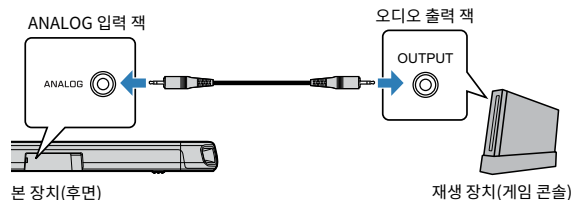

주의

- 본 기기의 ANALOG 입력 잭에 연결한 장치에서 볼륨을 조절할 수 있는 경우 해당 장치의 볼륨을 기기의 HDMI IN 잭에 연결된 다른 장치와 같은 수준으로 설정하여 기대한 것보다 큰 소리가 나지 않도록 하십시오.

주

비디오 장치를 연결할 때는 비디오 장치의 비디오 출력을 TV의 비디오 입력에 직접 연결합니다.

4 외부 서브우퍼 연결

외부 서브우퍼 연결

본 기기에는 이중 내장 서브우퍼가 있지만, 저주파수 사운드를 강화하기 위해 내장 앰프가 장착된 서브우퍼를 연결할 수 있습니다.

RCA 모노 케이블(미포함)을 통해 외부 서브우퍼를 기기에 연결합니다.

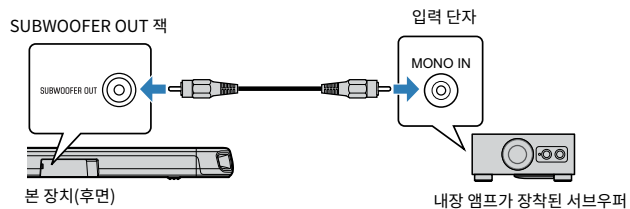

주

내장 서브우퍼와 외장 서브우퍼에서 모두 소리가 출력됩니다.

5 전원 코드 연결

전원 코드 연결

모든 연결을 완료한 후 제공된 전원 코드를 기기의 AC IN 잭에 연결하고 전원 코드를 AC 콘센트에 꽂으십시오.

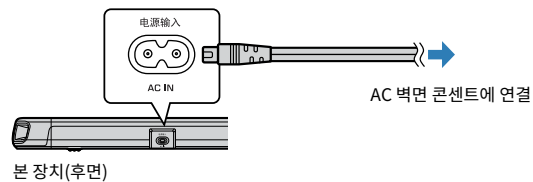

재생

기본 조작

기본 재생 절차

음악을 재생하는 기본 절차는 다음과 같습니다.

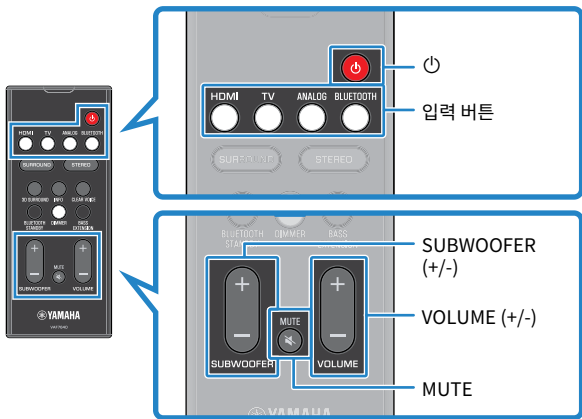

- 1 ⏻를 눌러 기기를 켭니다.
- 2 기기에 연결된 외부 장치(TV 또는 BD/DVD 플레이어, 게임 콘솔 등)를 켭니다.

3 입력 버튼을 사용하여 재생할 입력 소스를 선택합니다.

HDMI: HDMI IN 잭에 연결한 장치의 음향

TV: TV 오디오

ANALOG: ANALOG 입력 잭에 연결한 장치의 음향

BLUETOOTH: Bluetooth 장치의 음향

선택한 입력 소스에 해당하는 표시등이 켜집니다.

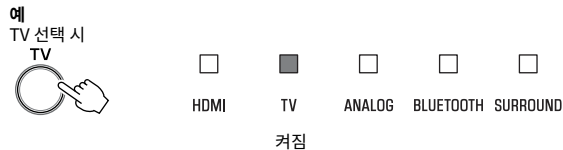

4 3단계에서 선택한 외부 장치에서 재생을 시작합니다.

5 VOLUME (+/-) 을 눌러 볼륨을 조절합니다.



TV 스피커와 기기에서 모두 오디오가 출력되면 TV를 음소거하십시오.

6 개인별 선호에 맞춰 음향 설정을 조절합니다.

주

- 음향 설정 조절에 대한 자세한 내용은 다음을 참조하십시오.
 - “3D 서라운드 사운드 재생” (p.27)
 - “서라운드 사운드 재생” (p.27)
 - “2채널 스테레오 사운드 재생” (p.27)
 - “선명한 음성 재생(Clear Voice)” (p.28)
 - “항상된 저음 음향 즐기기(저음 강화)” (p.28)
- Bluetooth 장치에 저장된 음악 파일 재생에 대한 자세한 내용은 다음을 참조하십시오.
 - “Bluetooth® 장치에 저장된 음악 청취하기” (p.29)
- 음을 소거하려면 MUTE를 누릅니다. 음소거를 해제하려면 MUTE를 다시 누릅니다.



- HDMI IN 잭으로 입력되는 사운드가 TV에서 출력되는 경우 VOLUME (+/-) 또는 MUTE를 눌러도 볼륨 레벨이 변경되지 않습니다.
- 서브우퍼 볼륨을 조절하려면 SUBWOOFER (+/-)를 누르십시오. 서브우퍼 볼륨은 전체 볼륨과 별도로 조절할 수 있습니다.



- TV에 연결된 장치의 오디오/비디오를 재생하려면 TV를 기기의 입력 소스로 선택하고 TV의 입력 선택기를 사용하여 재생 장치를 선택하십시오.

좋아하는 사운드 즐기기

3D 서라운드 사운드 재생

입력 소스나 개인별 선호에 따라 3D 서라운드 재생으로 전환하려면 3D SURROUND를 누릅니다.

3D 서라운드 재생을 선택한 경우, DTS Virtual:X를 사용하면 수평 방향은 물론 다양한 높이에서 사운드를 들을 수 있습니다.

SURROUND 표시등이 파란색으로 켜집니다.



3D SURROUND



SURROUND
켜짐(파란색)

주

Bluetooth 기능을 지원하는 스마트폰에 설치한 HOME THEATER CONTROLLER 앱을 사용하여 TV Program, Movie, Music, Sports 또는 Game 서라운드 모드를 선택할 수 있습니다. 자세한 내용은 다음을 참조하십시오.

- “HOME THEATER CONTROLLER 앱으로 기기 조작” (p.33)

서라운드 사운드 재생

입력 소스나 개인별 선호에 따라 서라운드 재생으로 전환하려면 SURROUND를 누릅니다.

SURROUND 표시등이 흰색으로 켜집니다.



SURROUND
켜짐(흰색)

주

Bluetooth 기능을 지원하는 스마트폰에 설치한 HOME THEATER CONTROLLER 앱을 사용하여 TV Program, Movie, Music, Sports 또는 Game 서라운드 모드를 선택할 수 있습니다. 자세한 내용은 다음을 참조하십시오.

- “HOME THEATER CONTROLLER 앱으로 기기 조작” (p.33)

2채널 스테레오 사운드 재생

2채널 스테레오 재생으로 전환하려면 STEREO를 누릅니다. 좋아하는 음향으로 재생 음원을 즐길 수 있습니다.

스테레오 재생이 활성화되면 SURROUND 표시등이 꺼집니다.



SURROUND
꺼짐

선명한 음성 재생(Clear Voice)

Clear Voice 기능을 켜려면 CLEAR VOICE를 누릅니다. 영화 및 TV 쇼의 대사나 뉴스 및 스포츠 해설 같은 음성이 선명하게 재생됩니다.

버튼을 다시 누르면 이 기능이 비활성화됩니다.

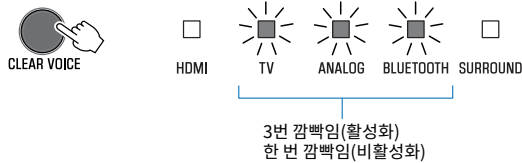

주

INFO를 눌러 Clear Voice 기능이 활성화되었는지 또는 비활성화되었는지 확인할 수 있습니다. 자세한 내용은 다음을 참조하십시오.

- “재생 시 오디오 정보 표시” (p.33)

향상된 저음 음향 즐기기(저음 강화)

저음 강화 기능을 켜려면 BASS EXTENSION을 누릅니다. 향상된 저음과 더 강력한 음향을 즐길 수 있습니다.

버튼을 다시 누르면 이 기능이 비활성화됩니다.

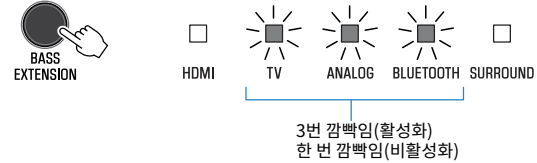

주

INFO를 눌러 저음 강화 기능이 활성화되었는지 또는 비활성화되었는지 확인할 수 있습니다. 자세한 내용은 다음을 참조하십시오.

- “재생 시 오디오 정보 표시” (p.33)

Bluetooth® 장치 사용

Bluetooth® 장치에 저장된 음악 청취하기

스마트폰, 스마트 스피커 또는 디지털 음악 플레이어와 같은 Bluetooth 장치에 저장된 음악 파일을 무선 연결을 통해 기기에서 재생할 수 있습니다.

기기를 2개의 Bluetooth 장치에 동시에 연결할 수 있습니다(두 장치에서 동시에 음악을 재생할 수는 없습니다).



주

Bluetooth 대기 기능은 기본적으로 활성화되어 있습니다. 기기가 꺼져 있는 상태에서 Bluetooth 장치를 기기에 연결하면 기기가 켜지고, Bluetooth 장치에서 바로 소리를 재생할 준비가 됩니다. 자세한 내용은 다음을 참조하십시오.

- “Bluetooth 대기 기능 설정” (p.36)

1 입력 음원으로 “Bluetooth”를 선택하려면 BLUETOOTH를 누릅니다.

기기의 BLUETOOTH 표시등이 깜빡입니다.



주

Bluetooth 장치를 전에 연결한 적이 있는 경우 BLUETOOTH를 누르면 기기가 마지막으로 재생했던 장치에 연결됩니다.

2 Bluetooth 장치에서 Bluetooth 기능을 활성화합니다.

Bluetooth 장치 목록이 Bluetooth 장치에 나타납니다.

3 목록에서 “YAS-108 Yamaha” (또는 “Yamaha”)를 선택합니다.

패스키(PIN)가 필요한 경우 숫자 “0000”을 입력합니다.

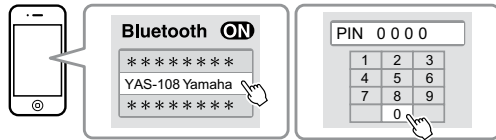

Bluetooth 장치와 기기 간에 연결이 이루어지면 Bluetooth 장치에 완료 메시지가 표시되고 기기의 BLUETOOTH 표시등이 켜집니다.



4 Bluetooth 장치에서 곡을 재생합니다.

기기가 Bluetooth 장치의 오디오를 재생하기 시작합니다.

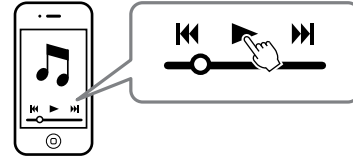

주

- Bluetooth 연결을 해제하려면, 다음 조작 중의 하나를 실행하십시오.
 - 장치의 Bluetooth 장치의 Bluetooth 기능을 비활성화하십시오.
 - BLUETOOTH를 3초 이상 길게 누릅니다.
 - 기기의 입력 버튼을 사용하여 Bluetooth 이외의 입력 소스를 선택합니다.
 - 기기 전원을 끕니다.
- 기기의 입력이 BLUETOOTH인 상태에서 Bluetooth 연결이 종료되면 BLUETOOTH 표시등이 깜빡이고 기기가 연결 대기 상태로 전환됩니다.
- 필요에 따라 Bluetooth 장치의 볼륨 레벨을 조절하십시오.
- Bluetooth 장치와 기기의 거리가 10 m 이내일 때 Bluetooth 연결 작업을 수행하십시오.
- 자세한 내용은 Bluetooth 장치와 함께 제공된 설명서를 참조하십시오.

기기를 2개의 Bluetooth 장치에 동시에 연결(다중점 연결)

기기를 2개의 Bluetooth 장치에 동시에 연결할 수 있습니다.
다음 지침에 따라 Bluetooth 장치 간에 전환하여 재생할 수 있습니다.

- 1 현재 오디오가 재생되고 있는 Bluetooth 장치의 재생을 중지합니다.**
- 2 다른 Bluetooth 장치에서 재생을 시작합니다.**
기기가 다른 Bluetooth 장치의 오디오를 재생하기 시작합니다.

주

이전에 기기에 연결한 적이 없는 Bluetooth 장치를 연결하려면 현재 기기에 연결된 Bluetooth 장치를 분리하고 새 Bluetooth 장치를 연결하십시오.

TV 리모컨을 사용하여 기기 조작(HDMI 제어)

HDMI 제어 기능은 TV 리모컨을 사용하여 본 기기를 조작할 수 있도록 TV와 기기의 조작을 동기화합니다.

HDMI 케이블로 기기를 TV에 연결한 경우에는 TV 리모컨을 사용하여 다음 조작을 수행할 수 있습니다.

TV 리모컨을 통해 제어할 수 있는 조작

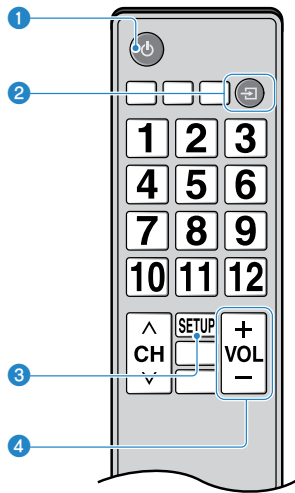

1 켜거나 끄기

TV와 기기를 동시에 켜거나 끕니다.

2 입력 소스 전환

기기의 입력 소스는 TV의 입력 소스가 전환될 때 같이 전환됩니다.

예를 들어, TV에서 TV 프로그램을 선택하면 기기의 오디오 입력 소스가 ARC 기능을 사용하는 HDMI OUT (ARC) 잭이나 TV 입력 잭으로 전환됩니다.

또한 BD/DVD 플레이어가 기기의 HDMI IN 잭에 연결되어 있을 때 TV 리모컨으로 BD/DVD 플레이어를 선택하면 기기의 입력 소스가 HDMI로 전환됩니다.

3 오디오 출력 장치 전환

오디오 출력 장치를 TV 또는 본 기기기로 전환할 수 있습니다.

4 볼륨 조절

TV의 오디오 출력이 본 기기기로 설정되어 있는 경우 기기의 볼륨을 조절할 수 있습니다.

주

- TV 리모컨으로 기기를 조작할 수 없을 경우 TV와 본 기기의 HDMI 제어 기능을 구성하십시오. 자세한 내용은 다음을 참조하십시오.
 - “HDMI 제어 기능 설정” (p.34)
- 본 기기가 꺼져 있는 동안에도 입력 소스를 전환할 수 있습니다(HDMI 신호 경우).
- TV와 기기에 표시되는 볼륨이 다를 수 있습니다.

재생 시 오디오 정보 표시

표시등의 상태로 재생 중인 오디오 신호의 유형, Dolby Pro Logic II의 활성화 또는 비활성화 여부, 저음 강화, ClearVoice 설정을 확인할 수 있습니다.

1 리모컨에서 INFO를 누릅니다.

INFO를 누른 직후 3초 동안 기기의 표시등이 다음 오디오 정보를 나타냅니다.

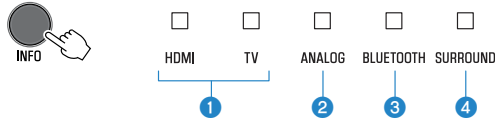

1 오디오 신호의 유형을 표시합니다.

HDMI 켜짐(흰색): Dolby Digital

HDMI 켜짐(빨간색): DTS

TV 켜짐(흰색): AAC

HDMI 및 TV 꺼짐: PCM/아날로그 입력/입력 없음

2 Dolby Pro Logic II가 활성화되었는지 또는 비활성화되었는지 여부를 표시합니다. 2채널 스테레오 신호를 서라운드 사운드로 재생하면 Dolby Pro Logic II가 자동으로 활성화됩니다.

켜짐: 활성화

꺼짐: 비활성화

3 저음 강화 기능 설정을 표시합니다.

켜짐: 활성화

꺼짐: 비활성화

4 Clear Voice 기능 설정을 표시합니다.

켜짐: 활성화

꺼짐: 비활성화

HOME THEATER CONTROLLER 앱으로 기기 조작

스마트폰과 같은 모바일 장치에 무료 HOME THEATER CONTROLLER 앱을 설치할 경우 모바일 장치를 사용하여 기기를 조작할 수 있습니다. 이 앱을 사용하면 기본적인 기기 조작 외에도 서라운드 모드 선택 및 톤 조절을 포함한 다양한 기능을 리모컨을 사용할 때보다 더 정밀하게 구성할 수 있습니다.

HOME THEATER CONTROLLER 앱에 대한 자세한 내용은 YAMAHA 웹사이트의 제품 정보를 참조하십시오.

구성

다양한 기능 설정

표시등의 밝기 변경(DIMMER)

기기의 표시등의 밝기를 변경합니다.

DIMMER를 누를 때마다 표시등의 밝기가 다음과 같이 변경됩니다.

어두움(기본 설정) → 꺼짐 → 밝음 → 어두움 → ...



표시등은 조작 직후에 밝게 켜지고 몇 초 후에 정해진 밝기로 조정됩니다.

HDMI 제어 기능 설정

기기의 HDMI 제어 기능(링크 기능)을 활성화하거나 비활성화합니다. 이 기능은 TV 리모컨을 사용하여 본 기기를 조작할 수 있도록 TV와 기기의 조작용 동기화합니다.

이 기능은 기본적으로 활성화되어 있습니다.

1 기기 전원을 끕니다.

2 HDMI를 최소 3초 이상 길게 누릅니다.

HDMI 제어 기능이 설정 또는 해제되고 기기가 켜집니다. 기기가 켜진 직후 몇 초 동안 표시등이 HDMI 제어 기능 상태를 나타냅니다.



TV

켜짐(활성화, 기본값)
꺼짐(비활성화)

주

- Audio Return Channel (ARC)를 지원하는 TV를 연결하거나 HDMI 신호 경유 기능을 사용하는 경우 HDMI 제어 기능을 활성화하십시오. 자세한 내용은 다음을 참조하십시오.
 - “ARC(Audio Return Channel)를 지원하는 TV 연결” (p.21)
 - “TV 리모컨을 사용하여 기기 조작(HDMI 제어)” (p.32)
- TV 리모컨으로 기기를 조작할 수 없는 경우 본 기기의 HDMI 제어 기능과 TV의 HDMI 제어 기능이 활성화되었는지 확인하십시오. 자세한 내용은 다음을 참조하십시오.
 - “TV 리모컨을 사용하여 기기를 조작할 수 없습니다” (p.39)
- HDMI 제어 기능을 비활성화하면 기기의 전력 소비가 감소합니다.

HDMI 오디오 출력 설정

HDMI 제어 기능이 비활성화된 경우 기기의 HDMI IN 잭을 통해 오디오 입력을 재생할 장치를 선택합니다. HDMI 오디오는 기본적으로 본 기기에서 출력됩니다.

설정

기기(기본값)	기기로 HDMI 오디오 입력 신호를 재생합니다.
TV 재생	TV에서 HDMI 오디오 입력 신호를 재생합니다.

1 기기 전원을 끕니다.

2 SURROUND를 최소 3초 이상 길게 누릅니다.

HDMI 오디오 출력이 본 기기와 TV 간에 전환되고, 기기가 켜집니다. 기기가 켜진 직후 몇 초 동안 표시등이 HDMI 오디오 출력 상태를 나타냅니다.

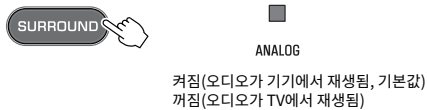

주

- TV에서 HDMI 오디오 입력 신호를 재생할 경우 기기를 사용하여 볼륨을 조절할 수 없습니다. TV 컨트롤을 사용하여 볼륨을 조절하십시오.
- HDMI 제어 기능에 대한 자세한 내용은 다음을 참조하십시오.
- “HDMI 제어 기능 설정” (p.34)
- HDMI 제어 기능이 활성화된 상태에서 HDMI 오디오 출력을 설정하려면 기기에 연결된 TV에서 사용하도록 설정된 오디오 출력 장치를 선택하십시오.
- 본 기기의 HDMI IN 잭에 입력되는 HDMI 비디오 신호는 항상 기기의 HDMI OUT (ARC) 잭에서 출력됩니다.

자동 전원 대기 기능 설정

자동 전원 대기 기능은 기기를 사용하지 않을 때 기기가 계속 켜져 있는 것을 방지하기 위해 사용합니다. 자동 전원 대기 기능을 사용하면 다음과 같은 경우에 기기가 자동으로 꺼집니다.

- 8시간 동안 동작이 없는 경우
- Bluetooth 또는 HDMI를 입력 소스로 선택했을 때 20분 동안 오디오 입력과 동작이 없는 경우.

1 기기 전원을 끕니다.

2 기기의 **입력** 버튼을 길게 누르고 **전원** 버튼을 눌러 기기를 켭니다.

자동 전원 대기 기능이 활성화 또는 비활성화됩니다. 기기가 켜진 직후 몇 초 동안 표시등이 오디오 전원 대기 기능 상태를 나타냅니다.



주

자동 전원 대기 기능의 기본 설정은 국가나 지역별로 다릅니다.

- 영국, 유럽 및 한국 모델: 활성화됨
- 기타 모델: 비활성화됨

터치 패널 컨트롤 활성화/비활성화(어린이 잠금 기능)

어린이가 실수로 기기를 조작하지 못하도록 터치 패널 컨트롤을 비활성화합니다. 터치 패널 컨트롤이 비활성화되면 리모컨 또는 전용 무료 “HOME THEATER CONTROLLER” 앱을 통해서만 조작을 수행할 수 있습니다. 이 기능은 기본적으로 활성화되어 있습니다.

1 기기 전원을 끕니다.

2 INFO 키를 최소 3초 이상 길게 누릅니다.

터치 패널 컨트롤이 활성화 또는 비활성화되고 기기가 켜집니다. 기기가 켜진 직후 몇 초 동안 표시등이 터치 패널 컨트롤 상태를 나타냅니다.



INFO



HDMI

켜짐(활성화, 기본값)
꺼짐(비활성화)

Bluetooth 대기 기능 설정

Bluetooth 대기 기능이 활성화된 경우 Bluetooth 장치에서 Bluetooth를 연결하면 기기가 켜지고 Bluetooth 장치의 사운드를 재생할 준비가 됩니다. 이 기능은 기본적으로 활성화되어 있습니다.

BLUETOOTH STANDBY를 3초 이상 길게 누르면 기능 상태가 활성화 또는 비활성화로 전환됩니다.

기능 상태가 전환된 직후 몇 초 동안 기기의 표시등이 Bluetooth 대기 기능 상태를 나타냅니다.

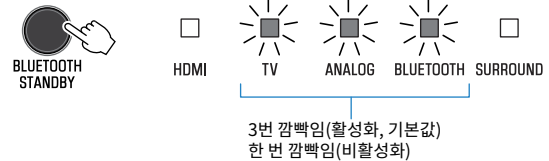

기기 초기화

본 기기의 설정을 출고 시 사전설정으로 재설정합니다.

1 기기 전원을 끕니다.

2 기기의 ✖ 및 ⏻를 모든 표시등이 깜박일 때까지 길게 누릅니다.



HDMI



TV



ANALOG



BLUETOOTH



SURROUND

깜빡임(초기화됨)

부록

문제가 발생할 경우(일반)

문제가 발생하면 먼저 다음을 확인하십시오.

본 기기가 올바르게 작동하지 않으면 다음을 참조하십시오.

- 본 기기, TV 및 재생 장치(BD/DVD 플레이어 등)의 전원 코드가 AC 콘센트에 단단히 연결되어 있습니다.
- 본 기기, TV 및 재생 장치(BD/DVD 플레이어 등)의 전원이 켜져 있습니다.
- 각 케이블의 커넥터가 각 장치의 잭에 단단히 꽂혀 있습니다.

전원과 케이블에 아무 문제가 없을 경우에는 다음을 참조하십시오.

- “문제가 발생할 경우(전원 및 시스템 기능)” (p.37)
- “문제가 발생할 경우(오디오)” (p.40)
- “문제가 발생할 경우(Bluetooth®)” (p.42)

해당 문제가 표시되어 있지 않거나 지침이 도움이 되지 않으면 본 기기를 끄고 전원 코드를 분리한 후 가까운 Yamaha 공인 대리점 또는 서비스 센터에 문의하십시오.

문제가 발생할 경우(전원 및 시스템 기능)

전원이 갑자기 꺼집니다

● 자동 전원 대기 기능이 활성화되었습니다.

자동 전원 대기 기능을 활성화하면 다음과 같은 경우에 기기가 자동으로 꺼집니다.

- 8시간 동안 작업을 수행하지 않는 경우
- BLUETOOTH 또는 HDMI를 입력 소스로 선택했지만 20분 넘게 기기에 오디오가 입력되지 않았거나 기기를 조작하지 않은 경우.

기기를 다시 켜십시오. 자동 전원 대기 기능을 사용하지 않는 경우 기능을 비활성화하십시오. 자세한 내용은 다음을 참조하십시오.

- “자동 전원 대기 기능 설정” (p.35)

● 보호 회로가 작동되었습니다. (HDMI 표시등이 흰색 또는 빨간색으로 깜빡입니다.)

모든 연결이 올바른지 확인한 후 기기를 다시 켜십시오. 그래도 전원이 자주 꺼지면 전원 코드를 AC 콘센트에서 분리한 후 가장 가까운 Yamaha 공인 대리점 또는 서비스 센터에 문의하십시오.

전원이 켜지지 않습니다

● 보호 회로가 세 번 연속해서 작동되었습니다. (이 상태에서 전원을 켜려고 하면 HDMI 표시등이 빨간색으로 깜빡입니다.)

제품 보호를 위해 전원을 켤 수 없습니다. 전원 코드를 AC 콘센트에서 분리한 후 가장 가까운 Yamaha 공인 대리점 또는 서비스 센터에 문의하십시오.

기기의 터치 패널에서 조작을 수행할 수 없습니다

- **터치 패널 컨트롤이 비활성화되었습니다.**

터치 패널 컨트롤을 활성화하십시오. 자세한 내용은 다음을 참조하십시오.

- “터치 패널 컨트롤 활성화/비활성화(어린이 잠금 기능)” (p.36)

기기가 켜져 있는데도 모든 표시등이 꺼집니다(기기가 꺼져 있는 것처럼 보일 수 있음)

- **작동 중이 아닐 때 표시등이 깜빡이거나 켜지지 않도록 기기가 설정되어 있습니다.**

DIMMER를 눌러 원하는 밝기를 선택합니다. 자세한 내용은 다음을 참조하십시오.

- “표시등의 밝기 변경(DIMMER)” (p.34)

기기가 올바르게 작동하지 않습니다

- **외부의 전기 충격(번개 및 강한 정전기 등)이나 전원 전압의 강하로 인해 내부 마이크로컴퓨터의 작동이 멈췄습니다.**

AC 콘센트에서 전원 코드를 분리한 다음 다시 연결하십시오.

기기가 저절로 켜집니다

- **다른 Bluetooth 장치가 인근에서 작동 중입니다.**

기기의 Bluetooth 연결을 종료하십시오. 자세한 내용은 다음을 참조하십시오.

- “기기를 2개의 Bluetooth 장치에 동시에 연결(다중점 연결)” (p.31)

TV의 3D 안경이 제 기능을 하지 않습니다

- **TV의 3D 안경 송신기가 기기에 가려졌습니다.**

TV의 3D 안경 송신기 위치를 확인하고, 송신기를 가리지 않는 위치로 기기를 옮기십시오.

TV 화면에 HDMI 비디오가 표시되지 않습니다

- **HDMI 케이블이 단단히 연결되지 않았습니다.**

HDMI 케이블을 바르게 연결하십시오. 자세한 내용은 다음을 참조하십시오.

- “ARC(Audio Return Channel)를 지원하는 TV 연결” (p.21)

- “ARC(Audio Return Channel)를 지원하지 않는 TV 연결” (p.22)

기기 전원이 꺼지면 재생 장치에서 전송된 비디오 및/또는 오디오가 TV로 출력되지 않습니다

- **HDMI 제어 기능이 비활성화되었습니다.**

HDMI 제어 기능을 사용합니다. 자세한 내용은 다음을 참조하십시오.

- “HDMI 제어 기능 설정” (p.34)

리모컨을 사용하여 기기를 조작할 수 없습니다

- **본 장치의 작동 범위를 벗어났습니다.**

작동 범위 내에서 리모컨을 사용하십시오. 자세한 내용은 다음을 참조하십시오.

- “리모컨 작동 범위” (p.15)

- **건전지가 거의 소모되었습니다.**

새 배터리로 교체하십시오. 자세한 내용은 다음을 참조하십시오.

- “리모컨 배터리 교체” (p.15)

- **기기의 리모컨 센서가 직사광선이나 강한 빛에 노출되었습니다.**

조명 각도를 조정하거나 본 장치의 위치를 조정하십시오.

TV 리모컨을 사용하여 TV를 조작할 수 없습니다

- **기기가 TV 리모컨 센서를 가로막고 있습니다.**

TV 리모컨 센서를 방해하지 않는 위치에 기기를 놓으십시오.

TV 리모컨을 사용하여 기기를 조작할 수 없습니다

- **HDMI 제어 기능이 잘못되었습니다.**

설정이 아래와 같이 올바르게 구성되어 있는지 확인하십시오.

- 기기의 HDMI 제어 기능이 활성화되었습니다.

- TV에서 HDMI 제어 기능이 활성화되었습니다.

- 오디오 출력이 TV 이외의 옵션으로 설정되었습니다.

설정을 올바르게 적용한 후에도 TV 리모컨으로 기기를 조작할 수 없는 경우.

- 기기와 TV를 껐다가 다시 켜십시오.

- 기기의 전원 코드와 HDMI 케이블을 통해 기기에 연결된 외부 장치를 분리하십시오. 약 30초 후에 다시 연결하십시오.

- **TV와 BD/DVD 플레이어의 제조업체가 동일하지 않습니다.**

동일한 제조업체의 TV와 BD/DVD 플레이어를 사용하는 것이 좋습니다.

- **TV가 기기의 기능을 지원하지 않습니다.**

TV가 HDMI 제어 기능을 지원하는 경우에도 일부 기능은 사용하지 못할 수 있습니다. 자세한 내용은 TV와 함께 제공된 설명서를 참조하십시오.

문제가 발생할 경우(오디오)

소리가 나지 않음

● 다른 입력 음원을 선택했습니다.

해당 입력 소스를 선택하십시오. 자세한 내용은 다음을 참조하십시오.

- “기본 재생 절차” (p.25)

● 음소거 기능이 작동되었습니다.

음소거 기능을 취소하십시오. 자세한 내용은 다음을 참조하십시오.

- “기본 재생 절차” (p.25)

● 볼륨이 너무 낮습니다.

볼륨을 올리십시오. 자세한 내용은 다음을 참조하십시오.

- “기본 재생 절차” (p.25)

● 기기의 전원 코드가 올바르게 연결되지 않았습니다.

기기의 전원 코드가 AC 콘센트에 단단히 연결되었는지 확인하십시오. 자세한 내용은 다음을 참조하십시오.

- “전원 코드 연결” (p.24)

● 재생 장치의 입력 잭을 연결했습니다.

기기의 입력 잭과 재생 장치의 출력 잭을 연결하십시오.

● 기기가 재생할 수 없는 신호가 입력되고 있습니다.

재생 장치의 디지털 오디오 출력 설정을 PCM, Dolby Digital 또는 DTS 로 변경하십시오.

● HDMI 오디오 입력 신호가 TV에서 출력되도록 기기가 설정되었습니다.

HDMI 오디오 입력 신호가 기기에서 출력되도록 기기를 설정하십시오. 자세한 내용은 다음을 참조하십시오.

- “HDMI 오디오 출력 설정” (p.35)

● HDMI 제어 기능이 비활성화되었습니다.

ARC (Audio Return Channel)를 지원하는 TV를 HDMI 케이블만 사용하여 기기에 연결하는 경우 HDMI 제어 기능을 활성화하십시오.

HDMI 제어 기능이 비활성화된 상태에서 본 기기로 오디오 신호를 출력하려면 TV의 오디오 출력 잭을 디지털 오디오 광케이블을 통해 기기의 TV 입력 잭(광 디지털)에 연결하십시오.

자세한 내용은 다음을 참조하십시오.

- “HDMI 제어 기능 설정” (p.34)

- “ARC(Audio Return Channel)를 지원하지 않는 TV 연결” (p.22)

● HDMI 제어 기능이 활성화된 TV의 사운드를 TV의 내장 스피커로 출력하도록 설정되어 있습니다.

TV의 HDMI 설정을 사용하여 오디오 출력을 TV의 내장 스피커가 아닌 다른 옵션으로 설정하십시오.

서브우퍼에서 소리가 나지 않음

● 서브우퍼의 볼륨이 너무 낮습니다.

서브우퍼의 볼륨을 올리십시오. 자세한 내용은 다음을 참조하십시오.

- “기본 재생 절차” (p.25)

● 재생음에 저주파수 신호가 없습니다.

저주파수 신호가 있는 음원을 재생하고 서브우퍼에서 소리가 출력되는 지 확인하십시오.

기기를 켜면 볼륨이 작아집니다

● 자동 볼륨 조절 기능이 작동되었습니다.

기기를 켜 후에 지나치게 큰 소리가 나지 않도록 하기 위해 볼륨이 일정한 수준으로 자동 조절됩니다. 필요한 경우 볼륨을 높이십시오. 자세한 내용은 다음을 참조하십시오.

- “기본 재생 절차” (p.25)

서라운드 효과가 없습니다

- **스테레오 재생이 선택되었습니다.**

서라운드 재생 또는 3D 서라운드 재생을 선택하십시오. 자세한 내용은 다음을 참조하십시오.

- “3D 서라운드 사운드 재생” (p.27)
- “서라운드 사운드 재생” (p.27)

- **볼륨이 너무 낮습니다.**

볼륨을 올리십시오. 자세한 내용은 다음을 참조하십시오.

- “기본 재생 절차” (p.25)

- **TV 또는 재생 장치가 2채널 오디오(PCM 등)만 출력하도록 설정되었습니다.**

TV 또는 재생 장치의 디지털 오디오 출력 설정을 Bitstream으로 변경하십시오.

- **TV의 내장 스피커에서도 사운드가 들립니다.**

TV 볼륨을 최소로 설정하십시오. 자세한 내용은 다음을 참조하십시오.

- “기본 재생 절차” (p.25)

- **청취 위치가 기기와 너무 가깝습니다.**

청취 위치와 기기 간에 적당한 거리를 유지해야 합니다.

잡음이 들립니다

- **기기가 다른 디지털 또는 고주파수 장치와 너무 가깝습니다.**

해당 장치를 본 기기에서 멀리 떨어트리십시오.

문제가 발생할 경우(Bluetooth®)

기기를 Bluetooth® 장치에 연결할 수 없습니다

- **Bluetooth를 입력 소스로 선택하지 않았습니다.**
Bluetooth를 입력 소스로 선택하십시오. 자세한 내용은 다음을 참조하십시오.
- “기기를 2개의 Bluetooth 장치에 동시에 연결(다중점 연결)” (p.31)
- **본 기기가 Bluetooth 장치와 너무 멀리 떨어져 있습니다.**
Bluetooth 장치를 본 장치와 가까운 곳으로 이동시켜 주십시오.
- **전자기파를 방출하는 장치(전자레인지, 무선 장치 등)가 근처에 있을 수 있습니다.**
본 기기를 전자기파를 방출하는 장치 가까이에서 사용하지 마십시오.
- **사용 중인 Bluetooth 장치가 A2DP 프로파일을 지원하지 않을 수 있습니다.**
A2DP 프로파일을 지원하는 Bluetooth 장치를 사용하십시오.
- **알 수 없는 이유로 인해 Bluetooth 장치에 등록된 연결 프로파일이 올바르게 작동하지 않을 수 있습니다.**
Bluetooth 장치의 연결 프로파일을 삭제한 다음, Bluetooth 장치를 본 기기에 연결하십시오.
- **Bluetooth 어댑터와 같은 장치의 패스키가 “0000”이 아닙니다.**
패스키가 “0000”인 Bluetooth 장치를 사용하십시오.
- **기기가 이미 다른 Bluetooth 장치에 연결되어 있습니다. (본 기기에 연결할 적이 없는 Bluetooth 장치 사용.)**
현재의 Bluetooth 접속을 종료한 다음 새 장치에 연결하십시오.
- **기기가 이미 2개의 Bluetooth 장치에 연결되어 있습니다. (본 기기에 연결할 적이 있는 Bluetooth 장치 사용.)**
Bluetooth 접속 중 하나를 종료한 다음 새 장치에 연결하십시오.

Bluetooth® 장치에서 사운드가 들리지 않거나 간헐적으로 끊깁니다

- **Bluetooth 장치의 볼륨이 너무 낮을 수 있습니다.**
Bluetooth 장치의 볼륨을 올리십시오.
- **Bluetooth를 입력 소스로 선택하지 않았습니다.**
Bluetooth를 입력 소스로 선택하십시오. 자세한 내용은 다음을 참조하십시오.
- “기기를 2개의 Bluetooth 장치에 동시에 연결(다중점 연결)” (p.31)
- **Bluetooth 장치에서 재생이 수행되지 않았습니다.**
Bluetooth 장치에서 재생을 수행하십시오.
- **Bluetooth 장치의 사운드 출력이 본 기기로 설정되어 있지 않을 수 있습니다.**
Bluetooth 장치의 출력 대상으로 본 기기를 선택하십시오.
- **Bluetooth 장치와의 연결이 종료되었습니다.**
Bluetooth 장치와 한 번 더 연결하십시오.
- **본 기기가 Bluetooth 장치와 너무 멀리 떨어져 있을 수 있습니다.**
Bluetooth 장치를 본 기기 가까이로 옮기십시오.
- **전자기파를 방출하는 장치(전자레인지, 무선 장치 등)가 근처에 있을 수 있습니다.**
본 기기를 전자기파를 방출하는 장치 가까이에서 사용하지 마십시오.
- **다른 Bluetooth 장치의 오디오가 재생됩니다.**
현재 오디오가 재생되고 있는 Bluetooth 장치의 재생을 종료하고 다른 Bluetooth 장치에서 재생을 시작하십시오.

제품 사양

제품 사양

본 기기의 사양은 다음과 같습니다.

앰프 부분

최대 정격 출력

- 전방 좌측/우측 30 W × 2채널
- 서브우퍼 60 W

스피커 부분

전방 좌측/우측

- 유형 어쿠스틱 서스펜션형 (자기 비차폐형)
- 드라이버 5.5 cm 콘 × 2
- 주파수 응답 160 Hz ~ 20 kHz
- 임피던스 6 Ω

트위터

- 드라이버 25 mm 돔 × 2
- 주파수 응답 4 kHz ~ 23 kHz
- 임피던스 6 Ω

서브우퍼

- 유형 베이스 리플렉스형 (자기 비차폐형)
- 드라이버 7.5 cm 콘 × 2
- 주파수 응답 60 Hz ~ 160 Hz
- 임피던스 3 Ω (6 Ω × 2)

디코더

지원되는 오디오 신호

PCM (최대 5.1채널)
Dolby Digital (최대 5.1채널)
DTS Digital Surround (최대 5.1채널)

입력 단자

HDMI 1 (HDMI IN)

디지털(광입력) 1 (TV)

아날로그(3.5mm 스테레오 미니) 1 (ANALOG)

출력 단자

HDMI 1 (HDMI OUT (ARC))

아날로그(RCA/모노) 1 (SUBWOOFER OUT)

기타 단자

USB 1 (UPDATE ONLY)

Bluetooth

Bluetooth 버전	Ver 5.0
지원 프로파일	A2DP
지원 코덱	SBC, MPEG-4 AAC
Bluetooth 클래스	Bluetooth Class2
범위(가시)	약 10 m
지원되는 콘텐츠 보호 방식	SCMS-T

[영국 및 유럽 모델]

- 라디오 주파수(작동 주파수) 2402 MHz ~ 2480 MHz
- 최대 출력 전원(EIRP) 20 dBm (100 mW)

일반사항

전원

- [미국 및 캐나다 모델] AC 120 V, 60 Hz
- [호주 모델] AC 240V, 50/60 Hz
- [유럽, 중남미 및 아시아 모델] AC 110 ~ 240 V, 50/60 Hz
- [영국 모델] AC 230 V, 50 Hz
- [대만 모델] AC 110 V, 60 Hz
- [중국 모델] AC 220 V, 50 Hz
- [한국 모델] AC 220 V, 60 Hz

소비 전력 27 W

대기 소비 전력

- [미국, 캐나다 및 대만 모델]
 - HDMI 제어 꺼짐 0.3 W
 - HDMI 제어 켜짐 1.2 W
- [영국 및 유럽 모델, 기타 모델]
 - HDMI 제어 꺼짐 0.4 W
 - HDMI 제어 켜짐 1.2 W

치수 (W × H × D)

- 기기를 TV 앞 등의 위치에 설치하는 경우 890 × 53 × 131 mm
- 스페이서를 사용해 기기를 벽에 장착하는 경우 890 × 131 × 62 mm

무게 3.2 kg

주

본 설명서의 내용은 발행일 현재 최신 사양을 기준으로 하고 있습니다. 최신 설명서를 가져오려면 Yamaha 웹사이트에 접속 후 해당 설명서 파일을 다운로드하십시오.

지원되는 HDMI 오디오 및 비디오 형식

본 기기에서는 다음 HDMI 오디오 및 비디오 형식을 사용할 수 있습니다.

오디오 신호

오디오 신호 종류	오디오 신호 형식	호환 매체
2 채널 선형PCM	2채널, 32kHz~192kHz, 16/20/24비트	CD, DVD-비디오, DVD 오디오 등
Multi-ch Linear PCM	6채널, 32kHz~192kHz, 16/20/24비트	DVD-Audio, Blu-ray 디스크, HD DVD 등
비트스트림	Dolby Digital, DTS	DVD-비디오 등

비디오 신호

본 기기는 다음과 같은 비디오 신호와 호환됩니다.

- Deep Color
- x.v.Color
- 3D 비디오 신호
- HDR (High Dynamic Range) 비디오
 - HDR10
 - HLG

본 기기는 다음과 같은 해상도와 호환됩니다.

- VGA
- 480i/60 Hz
- 480p/60 Hz
- 576i/50 Hz
- 576p/50 Hz
- 720p/60 Hz, 50 Hz
- 1080i/60 Hz, 50 Hz
- 1080p/60 Hz, 50 Hz, 30 Hz, 25 Hz, 24 Hz
- 4K/60 Hz, 50 Hz, 30 Hz, 25 Hz, 24 Hz

주

- 재생 장치와 함께 제공된 설명서를 참조하여 장치를 적절하게 설정하십시오.
- CPPM 복사 방지 DVD-Audio를 재생하는 경우 DVD 플레이어의 유형에 따라 비디오 및 오디오 신호가 출력되지 않을 수 있습니다.
- 본 장치는 HDCP 비호환 HDMI 또는 DVI 장치와 호환되지 않습니다. HDCP 호환성에 대해서는 HDMI 또는 DVI 장치와 함께 제공된 설명서를 참조하십시오.
- 본 기기에서 오디오 비트스트림 신호를 디코딩하려면, 입력 소스 장치에서 비트스트림 오디오 신호가 직접 출력되도록(장치에서 비트스트림 신호를 디코딩하지 않음) 입력 소스 장치를 올바르게 설정하십시오. 자세한 내용은 장치와 함께 제공된 설명서를 참조하십시오.
- 전송된 비디오 신호의 해상도는 본 기기에 연결된 TV 사양에 따라 달라집니다.
- 본 설명서의 내용은 발행일 현재 최신 사양을 기준으로 하고 있습니다. 최신 설명서를 가져오려면 Yamaha 웹사이트에 접속 후 해당 설명서 파일을 다운로드하십시오.

지원되는 디지털 오디오 형식

본 기기에서는 다음 디지털 오디오 형식을 사용할 수 있습니다.

Optical

오디오 신호 종류	오디오 신호 형식	호환 매체
2 채널 선형PCM	2채널, 32kHz~96kHz, 16/20/24비트	CD, DVD-비디오, DVD 오디오 등
비트스트림	Dolby Digital, DTS	DVD-비디오 등

HDMI(ARC)

오디오 신호 종류	오디오 신호 형식	호환 매체
2 채널 선형PCM	2채널, 32kHz~96kHz, 16/20/24비트	TV
비트스트림	Dolby Digital, DTS	TV

주

본 설명서의 내용은 발행일 현재 최신 사양을 기준으로 하고 있습니다. 최신 설명서를 가져오려면 Yamaha 웹사이트에 접속 후 해당 설명서 파일을 다운로드하십시오.

자격을 갖춘 계약업체 또는 대리점에 대한 정보

기기를 벽에 장착

터치 패널이 앞쪽을 향하도록 기기를 벽에 장착합니다.

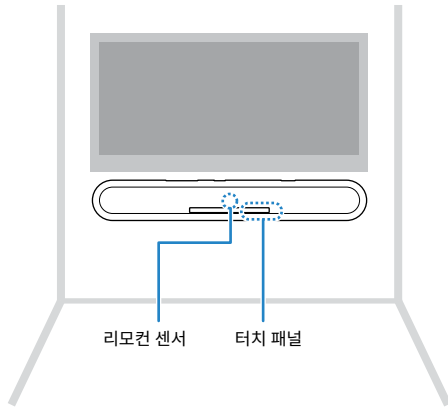

주의

- 기기가 떨어지는 것을 방지하려면 기기를 석고판(석고보드)으로 건축된 벽에 장착하십시오.
- 반드시 설치 중량을 견딜 수 있는 나사(미포함)를 사용하십시오. 짧은 나사, 못, 양면 테이프 등 지정된 나사 이외의 고정물을 사용하면 기기가 떨어질 수 있습니다.
- 케이블은 느슨해지지 않도록 제 자리에 단단히 고정하십시오. 느슨해진 케이블에 발이나 손이 실수로 걸리면 기기가 떨어질 수 있습니다.
- 기기에 기대거나 기기 상부에 과도한 힘을 가하지 마십시오. 기기가 떨어질 수 있습니다.
- 설치 후에는 기기가 단단히 고정되었는지 확인하십시오. Yamaha는 잘못된 설치로 인해 발생한 모든 사고에 대해 책임을 지지 않습니다.

- 1 장착 템플릿(제공됨)을 벽에 부착하고 나사 구멍의 위치를 표시합니다.

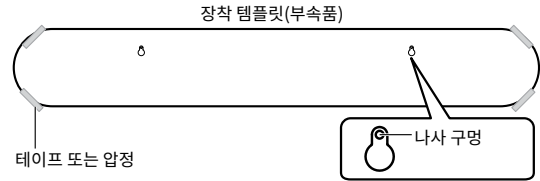

- 2 벽에서 장착 템플릿을 제거한 후 나사(미포함)를 벽에 표시한 위치에 설치합니다.

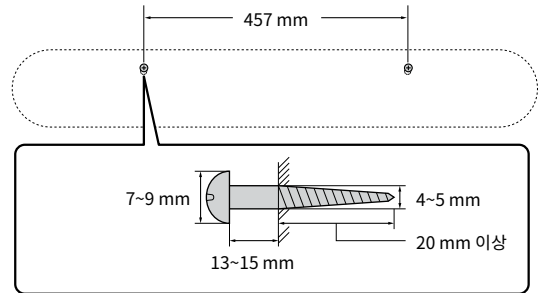

- 3** 스페이서(제공됨)의 대지를 벗겨서 떼어낸 후 접착면을 기기의 밑면에 부착합니다.

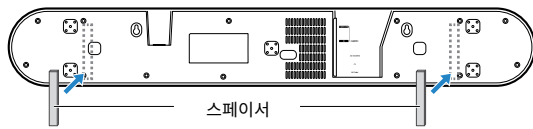

- 4** 기기를 나사에 겁니다.

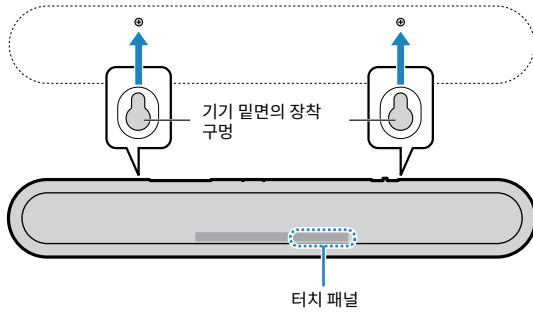

YAMAHA CORPORATION

10-1 Nakazawa-cho, Naka-ku, Hamamatsu, 430-8650 Japan

Yamaha Global Site
<http://www.yamaha.com/>

Yamaha Downloads
<http://download.yamaha.com/>

Manual Development Group
© 2018 Yamaha Corporation

Published 4/2018 ODNV-A0
Printed in China

AV17-0069