

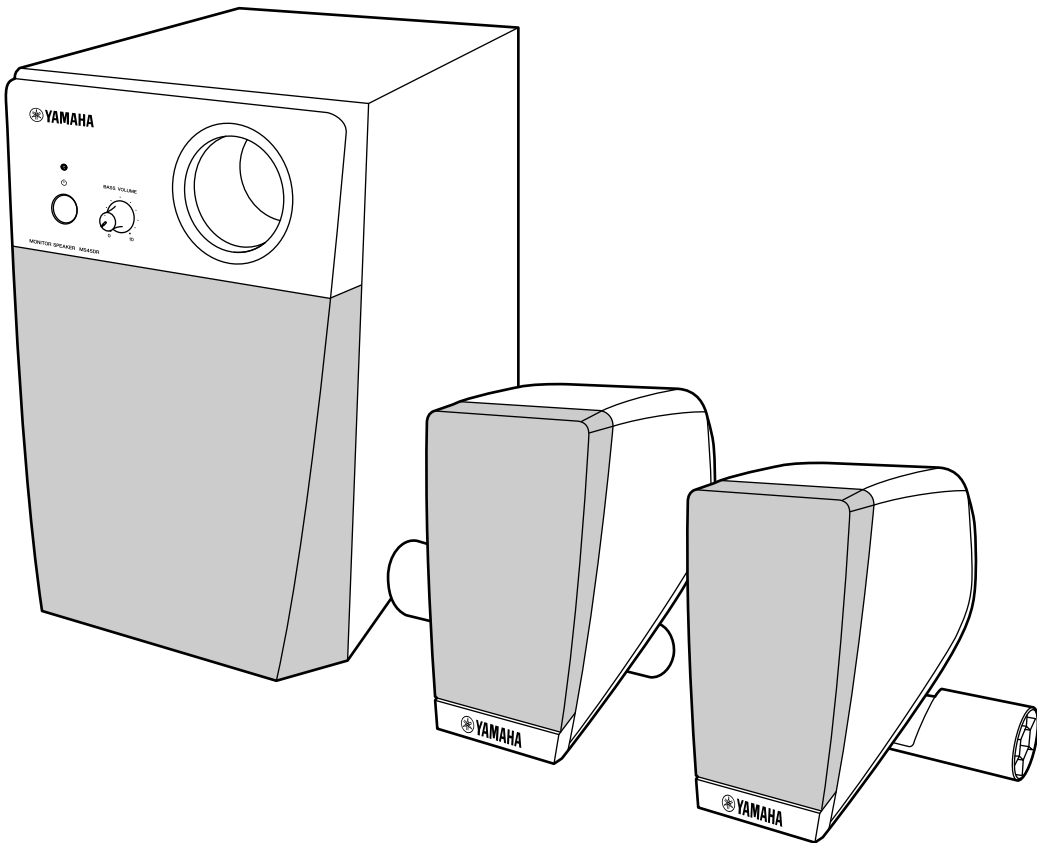

MONITOR SPEAKER
MONITOR SPEAKER
SYSTÈME D'ÉCOUTE
SISTEMA DE MONIÇÃO
监听音箱
모니터 스피커
モニタースピーカー

MS45DR

Owner's Manual
Bedienungsanleitung
Mode d'emploi
Manual do Proprietário
使用说明书
사용설명서
取扱説明書



English

Deutsch

Français

Português

中文

한국어

日本語

EN
DE
FR
PT
ZH
KO
JA

안전 주의사항

사용 전에 반드시 “안전 주의사항”을 읽어 주십시오.

본 사용설명서를 찾기 쉬운 안전한 곳에 보관하여 향후에 참조하도록 하십시오.



경고

아래에 열거되어 있는 기본 주의사항을 반드시 준수하여 감전, 누전, 손상, 화재 및 기타 위험으로 인해 부상 및 사망이 발생할 가능성을 줄이시기 바랍니다. 다음과 같은 주의사항들이 있으나 이 사항들에 국한되는 것은 아닙니다.

전원 / 전원 코드

- 전원 코드를 히터나 라디에이터 등의 열기구와 가까운 곳에 두지 마십시오. 또한 코드가 손상될 수 있으므로 코드를 과도하게 구부리거나 코드 위에 무거운 물건을 놓지 마십시오.
- 본 제품에 알맞은 것으로 지정된 전압만 사용하십시오. 전압 조건은 본 제품 명판에 인쇄되어 있습니다.
- 제공된 전원 코드/플러그만을 사용하십시오.
- 전원 플러그를 정기적으로 점검하고, 오물이나 먼지가 쌓인 경우에는 이를 제거하십시오.

분해 금지

- 이 제품의 내부를 열거나 내부 부품을 분해, 개조하지 마십시오. 감전이나 화재, 부상 또는 고장의 원인이 될 수 있습니다. 고장이 의심되는 경우에는 즉시 사용을 중단하고 Yamaha 공식 AS센터에서 점검을 받으도록 하십시오.

침수 경고

- 비에 젖지 않도록 하고, 물 또는 습기가 많은 장소에서 사용하지나 쏟아질 우려가 있는 액체가 담긴 용기(예: 화병, 병 또는 유리컵)를 본 제품에 올려놓지 않도록 하십시오. 물과 같은 액체가 제품 안으로 새어 들어가는 경우, 즉시 전원을 끄고 AC 콘센트에서 전원 코드를 뽑아 다음 Yamaha 공식 AS센터에 제품 점검을 의뢰하십시오.
- 절대로 젖은 손으로 플러그를 꽂거나 빼지 마십시오. 감전의 위험이 있습니다.

화재 경고

- 양초 등 연소성 물품을 본체 위에 놓지 마십시오. 연소성 물품이 떨어져 화재를 일으킬 수 있습니다.

이상 징후 발견 시

- 다음과 같은 문제가 발생할 경우 즉시 전원 스위치를 끄고 콘센트에서 전원 플러그를 뽑으십시오. 그대로 사용을 계속했을 경우 감전, 화재 또는 고장의 위험이 있습니다. 바로 Yamaha 공식 AS센터에 점검을 의뢰하여 주시기 바랍니다.
 - 전원 코드 또는 플러그가 마모되거나 손상된 경우
 - 이상한 냄새나 연기가 나는 경우
 - 제품 내부에 이물질이 들어간 경우
 - 제품 사용 중 갑자기 소리가 나지 않는 경우



주의

아래에 열거되어 있는 기본 주의사항을 반드시 준수하여 본인이나 타인의 신체적 부상 또는 본 제품이나 기타 재산의 손상을 방지하시기 바랍니다. 다음과 같은 주의사항들이 있으나 이 사항들에 국한되는 것은 아닙니다.

전원 / 전원 코드

- 멀티탭을 사용하여 연결하지 마십시오. 음질이 저하되거나 콘센트가 과열되어 화재의 원인이 될 수 있습니다.
- 연결할 때 전원 플러그가 헐겁게 꽂히는 AC 콘센트는 사용하지 마십시오. 이를 준수하지 않을 경우 화재가 발생하거나 감전 또는 화상을 입을 수 있습니다.
- AC 콘센트로 끝까지 전원 플러그를 확실하게 연결하십시오. 충분히 연결되지 않은 상태로 기기를 사용하면 플러그에 쌓인 먼지로 인해 화재가 발생하거나 화상을 입을 수 있습니다.
- 전원 플러그를 뽑을 때에는 반드시 코드가 아닌 플러그 손잡이 부분을 잡으십시오. 코드가 손상되면 감전이나 화재의 원인이 될 수 있습니다.
- 본 제품을 장시간 동안 사용하지 않을 경우 또는 뇌우 발생 시에는 전기 플러그를 콘센트에서 뽑아놓으십시오.

조립

- 조립 과정을 설명하는 첨부 문서를 주의 깊게 읽으십시오. 본 제품을 올바른 순서로 조립하지 않으면 약기가 손상되거나 사용자가 상해를 입을 수 있으므로 주의하십시오.
- 설치 완료된 제품이 안전하고 안정적인지 확인하십시오. 또한, 안전 점검을 주기적으로 실시하십시오. 이를 준수하지 않을 경우 기기가 떨어져 부상을 입을 수 있습니다.

설치

- 불안정한 장소에는 본 제품을 설치하지 마십시오. 본체가 떨어져서 고장이 나거나 사용자 혹은 다른 사람이 다칠 수 있습니다.
- 본 제품을 환기가 잘 되지 않는 곳에 두지 마십시오. 실내 환기가 충분히 이루어지지 않을 경우 과열로 인해 오작동이나 화재가 발생할 수도 있습니다.
- 본 제품을 옮길 경우에는 케이블이 손상되거나 다른 사람이 발에 걸려 넘어져 다치지 않도록 연결된 모든 케이블을 분리한 후 이동하십시오.
- 본 제품을 AC 콘센트 가까이 설치하십시오. 전원 플러그가 손이 닿기 쉬운 곳에 설치하여 고장 또는 오작동이 발생할 경우 즉시 전원 스위치를 끄고 콘센트에서 플러그를 뽑으십시오. 제품의 전원을 끄더라도 내부에는 최소한의 전류가 흐르고 있습니다. 제품을 장시간 사용하지 않을 때에는 반드시 콘센트에서 전원 플러그를 뽑아놓으십시오.
- 본 제품에 지정된 랙만을 사용하십시오. 새틀라이트 스피커를 랙에 연결할 때, 제공된 파이프 클램프만 사용하십시오. 그렇게 하지 않을 경우 본 제품이 쓰러지거나 랙에서 바닥으로 떨어지거나, 본 제품이나 랙이 손상될 수 있습니다. 지정된 랙에 관한 자세한 내용은 3페이지를 참고하십시오.

연결

- 본 제품을 드럼 모듈에 연결할 때에는 먼저 본 제품과 드럼 모듈의 전원을 끈 다음 연결하십시오. 전원을 켜거나 끄기 전에는 모든 음량을 최소로 낮추십시오.
- 연주를 시작하기 전에 본 제품과 드럼 모듈의 음량이 최소로 설정되어 있는지 확인하고 드럼 연주 중 단계적으로 음량을 올려 원하는 음량 수준으로 맞추십시오.

취급상 주의

- 본 제품의 틈에 손가락이나 손을 넣지 마십시오.
- 패널의 틈새에 종이나 금속 물질 등의 물건을 끼워넣거나, 떨어뜨리지 않도록 주의하십시오. 본인이나 타인의 신체적 부상, 본 제품이나 기타 재산의 손상 또는 운영 오작동의 원인이 될 수 있습니다.
- 본 제품에 올라가거나 무거운 물체를 올려놓지 마십시오. 스위치, 노브, 커넥터 등에 무리하게 힘을 가하지 마십시오.
- 음량을 크게 하거나 귀에 거슬리는 수준의 음량으로 본 제품을 장시간 사용하지 마십시오. 영구적인 청각 장애를 입거나 본 제품이 손상될 수 있습니다. 청각 장애가 나타나거나 귀울림 현상이 발생한 경우에는 전문의의 진찰을 받으십시오.

Yamaha는 부적절하게 본 제품을 사용하거나 개조하여 발생한 고장 또는 데이터 손실이나 파손에 대해 책임지지 않습니다.

본 제품을 사용하지 않을 때에는 항상 전원을 끄십시오.

[⏻](대기/꺼짐) 스위치가 대기 상태(전원 램프 꺼짐)에 놓여 있더라도 본 제품에는 최소한의 전류가 흐릅니다.

본 제품을 장시간 사용하지 않을 때에는 반드시 콘센트에서 전원 코드를 뽑아놓으십시오.

주의사항

제품의 오작동/손상, 데이터 손상 또는 기타 재산의 손상을 방지하기 위해 다음 주의사항을 준수하십시오.

■ 취급

- TV, 라디오, 스테레오 장비, 휴대 전화 또는 다른 전기 장치 부근에서 본 제품을 사용하지 마십시오. 본 제품, TV 또는 라디오에서 잡음이 생길 수 있습니다.
본 제품 근처에서 스마트폰, 태블릿 또는 다른 스마트 장치를 사용할 때 통신에 의한 잡음이 생기지 않도록 해당 장치에서 에어플레인 모드를 “켄” 것을 권장합니다.
- 먼지, 진동이 많은 곳, 극한 혹은 고온의 장소(예: 직사광선, 히터 주변, 대낮 중 차량의 실내)에 본 제품을 노출시키지 마십시오. 이로 인해 패널의 외관 변형, 내장 부품의 손상, 불안정한 작동이 유발될 수 있습니다.
- 비닐, 플라스틱 또는 고무로 된 물체는 본 제품에 올려놓지 마십시오. 이로 인해 패널이 변색될 수 있습니다.

■ 유지보수

- 본 제품을 청소할 때에는 부드러운 천을 사용하십시오. 도료희석제, 용제, 알코올, 세정액 또는 화학약품 처리된 걸레는 사용하지 마십시오.
- 부드러운 천으로 먼지나 오물을 살짝 닦아내십시오. 작은 먼지 입자가 본 제품의 도장면에 흡집을 낼 수 있으므로 힘을 과도하게 주어 닦지 마십시오.
- 온도나 습도의 급격한 변화가 생기면 본 제품 표면에 응결이 발생하거나 물이 고일 수 있습니다. 물기가 남아 있으면 목재부가 이 물기를 흡수하여 손상될 수 있습니다. 부드러운 천으로 물기를 즉시 닦아내십시오.

정보

■ 본 사용설명서

- 본 사용설명서에 표시된 그림은 설명용으로만 제공되기 때문에 실제 스피커와는 다소 다르게 표시될 수 있습니다.
- 본 사용설명서에 기재된 회사명과 제품명은 각 회사의 상표 또는 등록 상표입니다.

본 제품의 모델 번호, 일련 번호, 전원 규격 등은 기기 후면에 있는 명판이나 명판 주위에서 확인할 수 있습니다. 또한 시 확인할 수 있도록 일련 번호를 아래 공란에 기입하고 본 사용설명서를 구매 기록으로 영구 보관해야 합니다.

모델 번호

일련 번호

(rear_ko_01)

Yamaha MS45DR 모니터 스피커 시스템을 구입해 주셔서 감사합니다.
스피커를 사용하기 전에 본 사용설명서를 숙지하여
제품을 안전하게 사용하기 바랍니다.

품목 목록

● 새틀라이트 스피커(2)

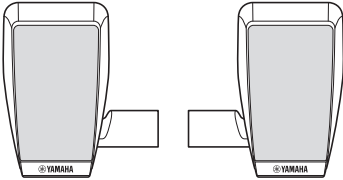

● 서브우퍼 스피커(1)

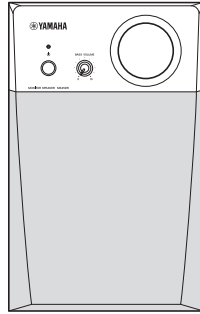

● 8핀 미니 DIN/전화/ RCA 핀 연결 케이블(1)

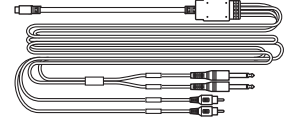

● 파이프 클램프(2)



● 케이블 밴드(1)



- 전원 코드(1)
- 사용설명서(본 문서)

케이블이 연주에 방해되지 않도록 필요한 경우 제공된 케이블 밴드를 사용하여 케이블을 고정하십시오. 페달에서 멀리 케이블을 설치해야 합니다.

컨트롤 및 커넥터

● 서브우퍼 스피커

[전면]

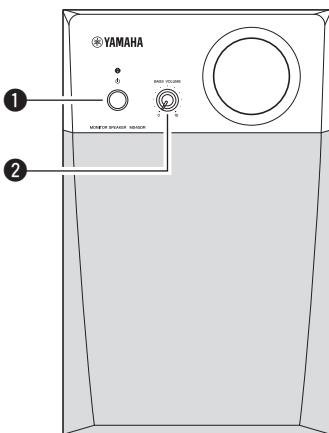

[후면]

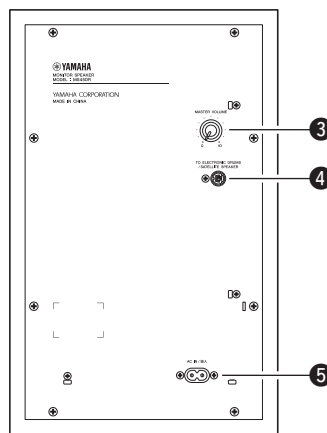

- 1 [ON] (대기/켜짐) 스위치
대기(●) 전원을 끄거나(표시등 꺼짐) 컵니다(●) (표시등 켜짐).
- 2 [BASS VOLUME] 컨트롤
이 컨트롤을 사용하여 서브우퍼의 음량을 조절합니다. 시계 방향으로 돌리면 음량이 증가하고 시계 반대 방향으로 돌리면 감소합니다.
- 3 [MASTER VOLUME]
이 다이얼로 주 음량을 조절합니다. 다이얼을 시계 방향으로 돌리면 음량이 증가하고 시계 반대 방향으로 돌리면 감소합니다.
- 4 [TO DRUM MODULE / SATELLITE SP] 잭
이 잭은 서브우퍼 스피커를 새틀라이트 스피커 및 드럼 모듈에 연결할 때 사용됩니다.
- 5 [AC IN] 잭
제공된 전원 코드를 이 커넥터에 연결합니다.

● 새틀라이트 스피커

[후면]

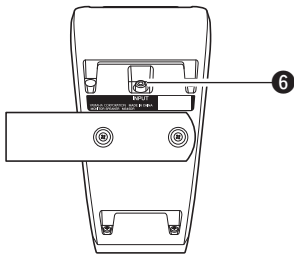

⑥ [INPUT] 잭

이 잭은 새틀라이트 스피커를 서브우퍼에 연결할 때 사용됩니다.

모니터 스피커 설치

⚠ 주의

MS45DR 새틀라이트 스피커는 38.1 mm(1.5 in) 직경의 공은 수직 파이프에 부착할 수 있지만 곡선형 파이프나 이와 직경이 다른 파이프에는 부착할 수 없습니다.

1. 먼저 파이프 클램프의 구멍 ①에 새틀라이트 스피커의 스피커 마운트를 삽입한 후 wing 볼트를 조입니다.

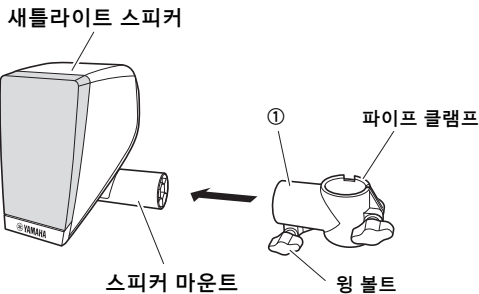

2. 그림 A에서와 같이 파이프 클램프의 구멍 ②로 드럼 랙의 한 다리를 천천히 끼웁니다. 위치 조정이 끝나면 그림 B와 같이 wing 볼트를 조입니다.

⚠ 주의

부상을 입지 않도록 드럼 랙의 다리에 천천히 신중하게 새틀라이트 스피커를 부착해야 합니다.

주 wing 볼트를 단단하게 조여야 합니다.

[그림 A]

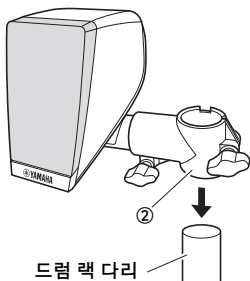

[그림 B]

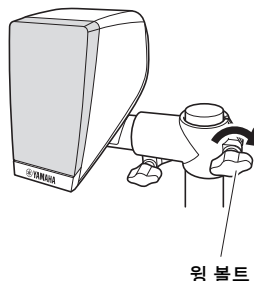

3. 그림 C를 참조합니다. 평평한 바닥에 서브우퍼 스피커를 놓습니다.
4. 그림 C와 같이 제공된 연결 케이블을 사용하여 새틀라이트 스피커, 서브우퍼 스피커 및 드럼 모듈을 연결합니다.

⚠ 경고

제품과 함께 제공된 전원 코드만 사용하십시오.

⚠ 주의

본 제품을 설치할 때는 손이 닿기 쉬운 곳에 있는 AC 콘센트를 사용하십시오. 고장 또는 오작동이 발생할 경우 즉시 전원 스위치를 끄고 콘센트에서 플러그를 뽑으십시오.

[그림 C]

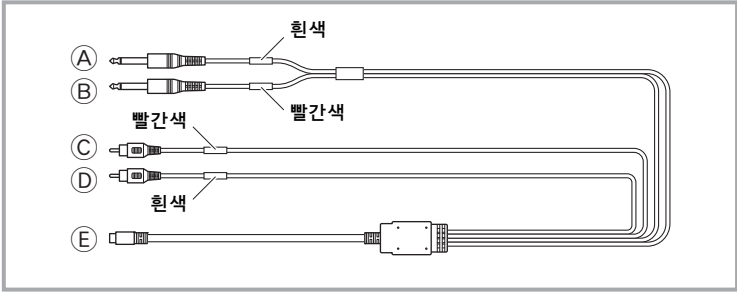
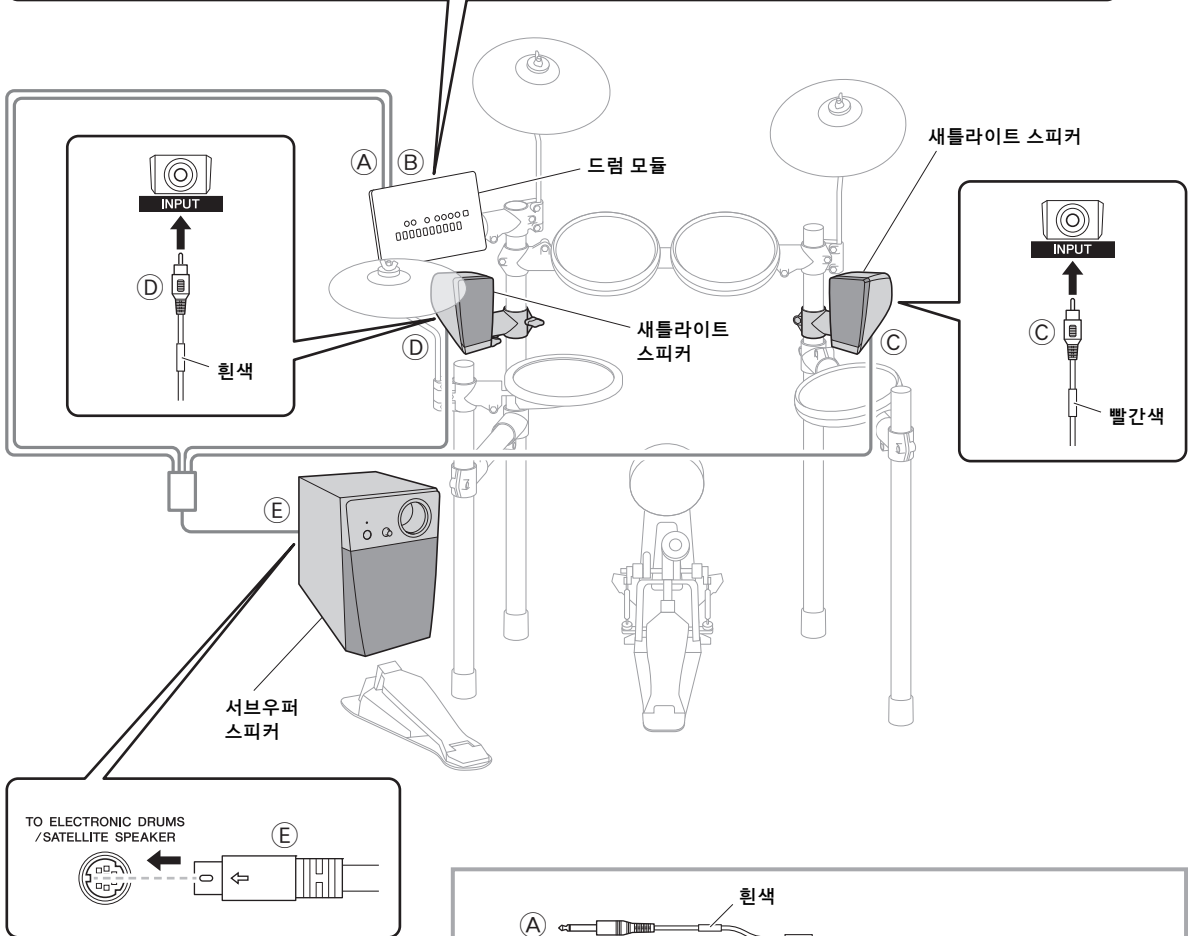
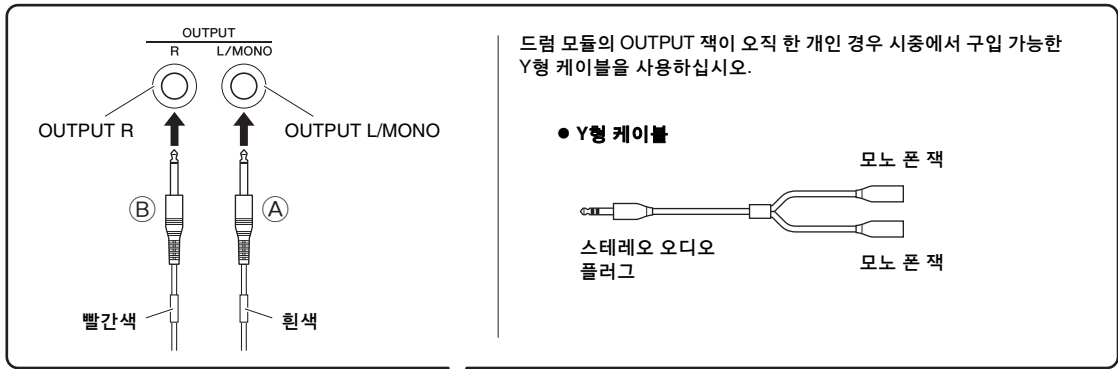

* 빨간색 RCA 커넥터 및 흰색 RCA 커넥터는 각각 우측 및 좌측 채널에 사용됩니다.

다른 설정의 예

새틀라이트 스피커는 아래 예시와 같이 드럼 랙의 다른 파이프에 연결할 수 있습니다.

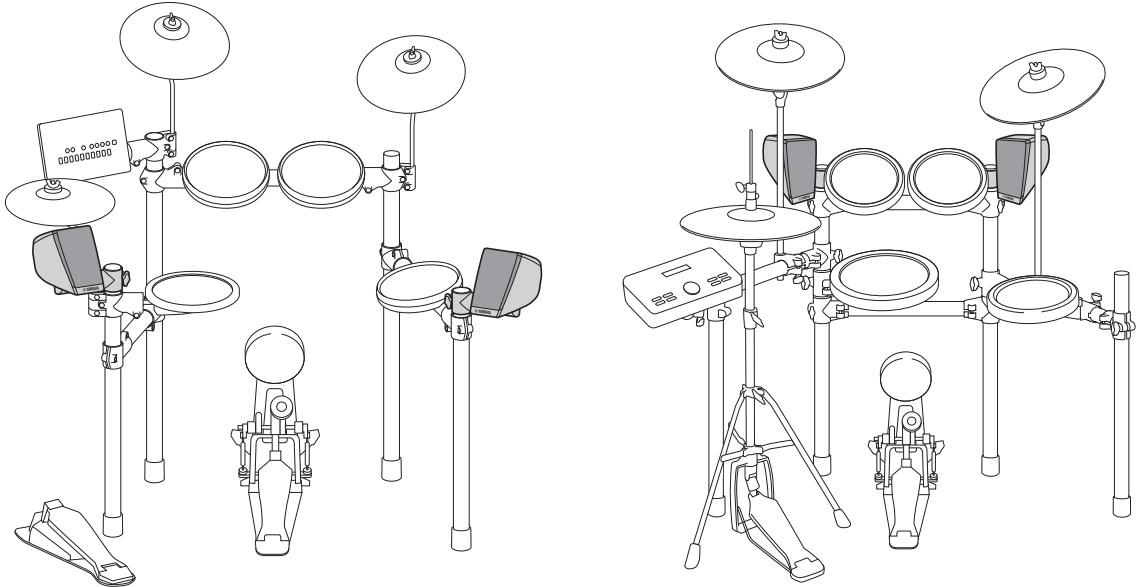

5. 전원 코드를 서브우퍼의 [AC IN] 잭에 연결하십시오.
6. AC 콘센트나 다른 전기 콘센트에 전원 코드를 연결합니다.
주 전원 코드를 분리할 때에는 위에 표시된 절차를 역순으로 진행하십시오.

전원 켜기 또는 끄기

⚠ 주의

전원을 끄더라도 제품 내부에는 최소한의 전류가 흐르고 있습니다. 제품을 장시간 사용하지 않을 때에는 반드시 콘센트에서 전원 플러그를 뽑아놓으십시오.

전원 켜기

1. 서브우퍼 스피커의 [MAIN VOLUME] 컨트롤과 드럼 모듈의 음량 컨트롤을 사용하여 음량을 최소로 줄입니다.
2. 서브우퍼 스피커의 [⏻](대기/켜짐) 스위치를 눌러 전원을 켭니다.
3. 드럼 모듈을 켭니다.
4. 패드를 연주할 때 서브우퍼 스피커의 [MAIN VOLUME] 컨트롤과 드럼 모듈의 음량 컨트롤을 사용하여 음량을 조절합니다.

전원 끄기

1. 서브우퍼 스피커의 [MAIN VOLUME] 컨트롤과 드럼 모듈의 음량 컨트롤을 사용하여 음량을 최소로 줄입니다.
2. 서브우퍼 스피커의 [⏻](대기/켜짐) 스위치를 눌러 전원을 끕니다.
3. 드럼 모듈을 끕니다.

문제 해결

새틀라이트 스피커나 서브우퍼에서 아무 음향도 들리지 않습니다.	전원 코드가 전원 콘센트에 제대로 연결되지 않았습니다.	전원 코드를 전원 콘센트에 단단하게 꽂습니다.
	서브우퍼의 [ON](대기/켜짐) 스위치가 OFF로 설정되어 있습니다.	[ON](대기/켜짐) 스위치를 ON으로 설정합니다.
	연결부에 결함이 있거나 제대로 연결되어 있지 않습니다.	<ul style="list-style-type: none"> 연결부가 견고한지 확인합니다. 제공된 전원 코드를 사용해야 합니다.
	음량이 너무 낮게 설정되었습니다.	<ul style="list-style-type: none"> [MASTER VOLUME] 컨트롤을 시계 방향으로 돌려 음량을 늘립니다. [BASS VOLUME] 컨트롤을 시계 방향으로 돌려 음량을 늘립니다. 드럼 모듈의 음량을 늘립니다.
음향이 왜곡됩니다.	음량이 너무 낮게 설정되었습니다.	<ul style="list-style-type: none"> [MASTER VOLUME] 컨트롤을 시계 반대 방향으로 돌려 음량을 낮춥니다. 서브우퍼 [BASS VOLUME] 컨트롤을 시계 반대 방향으로 돌려 음량을 낮춥니다. 드럼 모듈의 음량을 낮춥니다.
	드럼 모듈의 Master EQ 설정에서 저주파 대역의 레벨이 너무 높게 설정되어 있습니다.	드럼 모듈의 Master EQ 설정을 내립니다. 자세한 내용은 드럼 모듈과 함께 제공된 사용설명서를 참조하십시오.
음향이 중단되었습니다.	입력되는 신호 레벨이 너무 높습니다.	약기 및/또는 서브우퍼 스피커의 음량을 낮춥니다.
음향에서 잡음이 들립니다.	연결부에 결함이 있거나 제대로 연결되어 있지 않습니다.	<ul style="list-style-type: none"> 연결부가 견고한지 확인합니다. 제공된 전원 코드를 사용해야 합니다.
전원을 켜거나 끌 때마다 스피커에서 '핑'하는 소리가 납니다.	드럼 모듈이 켜지기 전에 서브우퍼가 켜집니다.	먼저 드럼 모듈을 켜 후 서브우퍼를 켭니다.

사양

출력 전력	새틀라이트 스피커	20 W + 20 W (2 kHz, 4 Ω)
	서브우퍼	20 W (60 Hz, 8 Ω)
주파수 응답	새틀라이트 스피커/서브우퍼 스피커	40–20000 Hz (-10 dB)
스피커 장치	새틀라이트 스피커	트위터: 2 cm (0.8") 돔(5 Ω) 미드레인지: 8 cm (3") 콘(4.5 Ω)
	서브우퍼	16 cm (6.5") 콘(8 Ω)
크기(W × H × D)	새틀라이트 스피커	110 × 183 × 138 mm (4 5/16" × 7 3/16" × 5 7/16") 홀더 미포함
	서브우퍼	221 × 351 × 343 mm (8 11/16" × 13 13/16" × 13 1/2")
중량	새틀라이트 스피커	1.0 kg (2 lb, 3 oz) × 2
	서브우퍼	6.5 kg (14 lb, 5 oz)
부속 품목	파이프 클램프* (2), 연결 케이블(전화 및 RCA 핀의 8핀 미니 DIN) (1), 케이블 밴드(1), 전원 코드(1), 사용 설명서(본 문서)(1) * 38.1 mm (1.5 in) 직경의 곁은 수직 파이프에 부착 가능	

* 본 설명서의 내용은 발행일 현재 최신 사양을 기준으로 하고 있습니다. 최신 설명서를 가져오려면 Yamaha 웹사이트에 접속 후 해당 설명서 파일을 다운로드 받으십시오. 제품 사양, 장비 또는 별도로 판매되는 선택 품목은 지역에 따라 변경될 수 있으므로, 해당 지역의 Yamaha 구입처에 문의하시기 바랍니다.

MEMO

야마하뮤직코리아(주)

야마하 서비스 센터

 고객지원센터
(수신자 부담) | **080-004-0022**

용산 (02) 790-0617, 080-904-6601	인천 (032) 434-0661	두일 (02) 702-0664~5	안산 (031) 411-6689	
청주 (043) 268-6631	대전 (042) 221-6681	홍성 (041) 634-7827	전주 (063) 282-0661	광주 (062) 225-0661
대구 (053) 653-0662	포항 (054) 282-8523	부산 (051) 554-6610	강릉 (033) 655-0663	제주 (064) 724-0660

YAMAHA MUSIC KOREA LTD.

kr.yamaha.com



VCA3720

Yamaha Global Site
<https://www.yamaha.com/>
Yamaha Downloads
<http://download.yamaha.com/>

Manual Development Group
© 2019 Yamaha Corporation
Published 01/2019
2019年1月发行
PO-A0

VCA3720