

Network Receiver

R-N803

R-N803D

사용 설명서

musicCast

- R-N803 및 R-N803D 네트워크 수신기를 사용하면 가정에서 고음질 스테레오로 사운드를 재생할 수 있습니다.
- 이 설명서는 기기의 일상적인 사용자를 위한 준비 및 작동에 대해 설명합니다.

안전 주의사항

사용 전에 반드시 읽어 주십시오. 다음 지침을 준수해 주십시오.

아래 수록된 주의사항은 사용자와 다른 사람들에게 발생할 수 있는 위험과 재산 피해를 방지하고 사용자가 본 기기를 안전하고 올바르게 사용할 수 있도록 돕기 위한 것이므로 다음 지침을 반드시 준수해야 합니다.

이 설명서를 읽은 후엔 언제든 살펴볼 수 있는 안전한 장소에 보관해야 합니다.

- 본 기기 구입처나 Yamaha 공식 AS 센터에 점검 또는 수리를 요청해야 합니다.
- Yamaha는 부적절하게 기기를 사용하거나 개조하여 발생한 고장에 대해 책임지지 않습니다.
- 본 제품은 일반적인 가정 용입니다. 생명이나 보건, 고부가가치 자산을 관리하는 등 높은 신뢰성이 필요한 용도로 사용하지 마십시오.

⚠ 경고

이 사항은 “중상 또는 사망의 위험”을 의미합니다.

■ 전원 / 전원 코드

- 전원 코드를 손상시킬 수 있는 어떤 행동도 실시하지 마십시오.
 - 허더 주변에 두지 마십시오.
 - 과도하게 구부리거나 개조하지 마십시오.
 - 흠집을 내지 마십시오.
 - 무거운 물체 아래에 두지 마십시오.코드의 코어가 노출된 전원 코드를 사용하면 감전되거나 화재가 발생할 수 있습니다.
- 번개가 칠 가능성이 있는 경우에는 전원 플러그나 코드를 만지지 마십시오. 이를 준수하지 않을 경우 감전될 수 있습니다.
- 표면에 전원 전압이 인쇄되어 있는 본 기기를 사용하십시오. 적절한 AC 콘센트에 연결하지 않으면 감전되거나 화재 또는 오작동이 발생할 수 있습니다.
- 공급된 전원 코드를 사용해야 합니다. 또한 공급된 전원 코드를 다른 기기에 사용해서도 안 됩니다. 위의 사항을 준수하지 않을 경우 화상을 입거나 화재 또는 오작동이 발생할 수 있습니다.
- 전원 플러그를 정기적으로 점검하고, 오물이나 먼지가 쌓인 경우에는 이를 제거하십시오. 이를 준수하지 않을 경우 화재가 발생하거나 감전될 수 있습니다.
- 본 기기를 설치할 때 AC 콘센트가 가까이 있는지 확인하십시오. 고장 또는 오작동이 발생할 경우 즉시 전원 스위치를 끄고 AC 콘센트에서 플러그를 뽑으십시오. 전원 스위치가 꺼져 있더라도 벽면 AC 콘센트에서 전원 코드를 뽑지 않았다면 전원이 차단된 것이 아닙니다.
- 천동 소리가 들리거나 곧 번개가 칠 것으로 의심되면 신속하게 전원 스위치를 끄고 AC 콘센트에서 전원 플러그를 뽑으십시오. 이를 준수하지 않을 경우 화재 또는 오작동이 발생할 수 있습니다.
- 본 기기를 장시간 사용하지 않을 경우 AC 콘센트에서 전원 플러그를 뽑아야 합니다. 이를 준수하지 않을 경우 화재 또는 오작동이 발생할 수 있습니다.

■ 분해 금지

- 본 기기를 분해하거나 개조하지 마십시오. 이를 준수하지 않을 경우 화재, 감전, 부상 또는 오작동을 유발할 수 있습니다. 이상 징후가 발견되면 본 기기 구입처나 Yamaha 공식 AS 센터에 점검 또는 수리를 요청해야 합니다.

■ 침수 경고

- 비에 젖지 않도록 하고, 물 또는 습기가 많은 장소에서 사용하거나 쏟아질 우려가 있는 액체가 담긴 용기 (예: 화병, 병 또는 유리컵)를 본 기기에 올려놓지 않도록 하십시오. 물과 같은 액체가 기기 안으로 스며들면 화재 또는 오작동이 발생하거나 감전될 수 있습니다. 물과 같은 액체가 악기 안으로 스며 들어가는 경우에는 즉시 전원을 끄십시오. 그리고 AC 콘센트에서 전원 코드를 뽑으십시오. 본 기기 구입처나 Yamaha 공식 AS 센터에 점검을 요청하십시오.
- 절대로 젖은 손으로 플러그를 꽂거나 빼지 마십시오. 젖은 손으로 본 기기를 취급하지 마십시오. 이를 준수하지 않을 경우 감전되거나 오작동이 발생할 수 있습니다.

■ 화재 경고

- 기기 근처에 연소성 물품이나 불꽃을 놓지 마십시오. 화재가 발생할 수 있습니다.

■ 유지보수 및 관리

- 청소 또는 유행을 위해 가연 가스가 함유된 에어로졸이나 스프레이를 사용하지 마십시오. 가연 가스가 기기 내부에 남아 폭발 또는 화재를 발생시킬 수 있습니다.

■ 배터리 사용

- 배터리를 분해하지 마십시오. 배터리 내용물 (배터리 액)이 손에 묻거나 눈에 들어가면 시력을 상실하거나 화학적 화상을 입을 수 있습니다.
- 배터리를 불에 넣지 마십시오. 불에 넣을 경우 배터리가 폭발하여 화재가 발생하거나 부상을 입을 수 있습니다.
- 직사광선 또는 불과 같은 고온에 배터리를 노출시키지 마십시오. 배터리가 폭발하여 화재가 발생하거나 부상을 입을 수 있습니다.
- 일회용 배터리는 재충전하지 마십시오. 충전할 경우 배터리 폭발 또는 누출 사고가 발생하여 시력을 상실하거나 화학적 화상 또는 부상을 입을 수 있습니다.
- 배터리 액이 누출된 경우 누출된 액체가 손에 닿지 않도록 하십시오. 배터리 액이 누출되어 눈이나 입, 피부에 닿은 경우에는 즉시 물로 씻은 후 의사와 상담하십시오. 배터리 액은 부식성이기 때문에 시력 상실 및 화학적 화상을 야기할 수 있습니다.

■ 무선 기기

- 본 기기를 의료기기 근처나 의료 설비 내부에서 사용하지 마십시오. 본 기기에서 방출되는 무선파는 전자 의료기기에 영향을 미칠 수 있습니다.
- 심박조절기 또는 제세동기를 이식한 사람이 있을 경우 15cm (6in) 이내에서는 본 기기를 사용하지 마십시오. 본 기기에서 방출되는 무선파는 이식용 심박조율기 또는 제세동기와 같은 전자 의료기기에 영향을 미칠 수 있습니다.

■ 이상 징후 발견 시

- 다음과 같은 이상 징후 중 하나라도 발생하는 경우 즉시 전원을 끄고 전원 플러그를 뽑으십시오. 배터리를 사용하는 경우 본 기기에서 배터리를 빼내십시오.
 - 전원 코드 / 플러그가 손상된 경우
 - 기기에서 이상한 냄새가 나거나 연기가 배출되는 경우
 - 기기 내부로 이물질이 들어간 경우

- 사용 중 음향이 상실된 경우
 - 기기에 균열 또는 손상이 있는 경우
- 계속 사용할 경우 감전되거나 화재 또는 오작동이 발생할 수 있습니다. 즉시 본 기기 구입처나 Yamaha 공식 AS 센터에 점검 또는 수리를 요청하십시오.
- 본 기기를 떨어뜨리거나 강한 충격을 주지 않도록 주의하십시오. 떨어뜨리거나 충격을 받아 기기가 손상된 것으로 의심되면 즉시 전원을 끄고 AC 콘센트에서 전원 플러그를 뽑으십시오. 이를 준수하지 않을 경우 감전되거나 화재 또는 오작동이 발생할 수 있습니다. 즉시 본 기기 구입처나 Yamaha 공식 AS 센터에 점검을 요청하십시오.

⚠ 주의

이 사항은 “부상의 위험”을 의미합니다.

■ 전원 / 전원 코드

- 연결할 때 전원 플러그가 헐겁게 꽂히는 AC 콘센트는 사용하지 마십시오. 이를 준수하지 않을 경우 화재가 발생하거나 감전 또는 화상을 입을 수 있습니다.
- 기기 또는 AC 콘센트에서 전원 플러그를 뽑을 때에는 반드시 코드가 아닌 플러그 부분을 잡으십시오. 코드를 잡고 뽑으면 코드가 손상되어 감전되거나 화재가 발생할 수 있습니다.
- AC 콘센트로 끝까지 전원 플러그를 확실하게 연결하십시오. 충분히 연결되지 않은 상태로 기기를 사용하면 플러그에 쌓인 먼지로 인해 화재가 발생하거나 화상을 입을 수 있습니다.

■ 설치

- 불안정한 장소에는 본 기기를 설치하지 마십시오. 뜻하지 않게 기기가 떨어지거나 넘어져 부상을 입을 수 있습니다.
- 본 기기의 환기구(냉각용 슬릿)를 막지 마십시오. 본 기기의 상단/하단에는 환기구가 있어 내부 온도가 지나치게 상승하는 것을 막아 줍니다. 이를 준수하지 않을 경우 열이 기기 안에 갇혀 화재 또는 오작동이 발생할 수 있습니다.
- 본 기기를 설치할 때 :
 - 천으로 덮지 마십시오.
 - 카펫이나 양탄자 위에 설치하지 마십시오.
 - 상단면이 위쪽을 향하도록 하십시오. 측면으로 설치하거나 거꾸로 설치하지 마십시오.
 - 좁고 사방이 막혀 있으며 잘 환기되지 않는 장소에서 기기를 사용하지 마십시오.

위의 사항을 준수하지 않을 경우 열이 기기 안에 갇혀 화재 또는 오작동이 발생할 수 있습니다. 기기 주변 공간이 넉넉한지 확인하십시오. 상단 30cm, 측면 20cm 및 후면 20cm 이상.
- 상단이 위쪽을 향하는지 확인하십시오. 이를 준수하지 않을 경우 오작동이 발생하거나 기기가 떨어져 부상을 입을 수 있습니다.
- 부식성 가스 또는 염기와 접촉할 수 있는 장소에 기기를 두지 마십시오. 오작동이 발생할 수 있습니다.
- 지진과 같은 재난 사고 발생 시에 기기 근처에 있지 마십시오. 기기가 뒤집히거나 떨어져 부상을 입을 수 있으므로 신속하게 기기로부터 멀리 떨어져 안전한 장소로 이동하십시오.
- 본 기기를 옮기기 전에 반드시 전원 스위치를 끄고 모든 연결 케이블을 분리하십시오. 이를 준수하지 않을 경우 케이블이 손상되거나 자신 또는 다른 사람이 케이블에 걸려 넘어질 수 있습니다.
- 반드시 2인 이상이 기기를 옮기십시오. 혼자 옮기려고 할 경우 등을 다치거나 다른 부상을 입거나 기기가 손상될 수 있습니다.

■ 청력 손실

- 음량을 크게 하거나 귀에 거슬리는 수준의 음량으로 장시간 기기 / 스피커 또는 헤드폰을 작동하지 마십시오. 청력 손실이 나타나거나 귀 울림현상이 발생하는 경우에는 이비인후과 전문의의 진찰을 받으십시오.
- 본 기기를 다른 장치에 연결할 때는 먼저 모든 장치의 전원을 끄십시오. 또한, 전원을 켜고 끄기 전에는 음량을 최소로 낮추십시오. 그렇지 않으면 청력 손실, 감전 또는 기기 손상의 문제가 발생할 수 있습니다.
- 오디오 시스템의 AC 전원을 켤 때는 청력 손실 및 스피커 손상 문제가 발생하지 않도록 기기를 항상 제일 마지막에 켜십시오. 이와 마찬가지로 전원을 끌 때는 기기를 제일 먼저 꺼야 합니다. 위의 사항을 준수하지 않을 경우 청력 장애가 발생하거나 스피커가 손상될 수 있습니다.

■ 유지보수

- 기기를 세척할 때에는 AC 콘센트에서 전원 플러그를 뽑으십시오. 이를 준수하지 않을 경우 감전될 수 있습니다.

■ 취급상 주의

- 본 기기의 환기구에 금속 또는 종이와 같은 이물질들을 넣지 마십시오. 이를 준수하지 않을 경우 감전되거나 화재 또는 오작동이 발생할 수 있습니다. 이물질이 기기기로 들어가면 즉시 전원을 끄고 AC 콘센트에서 전원 플러그를 뽑은 후 앰프 및 리시버의 전원을 끈 다음 본 기기 구입처나 Yamaha 공식 AS 센터에 점검을 요청하십시오.
- 본 기기에 체중을 실거나 무거운 물체를 올려놓지 마십시오. 버튼, 스위치나 커넥터에 과도한 힘을 가하지 마십시오. 위의 사항을 준수하지 않을 경우 부상을 입거나 기기가 손상될 수 있습니다.
- 기기가 떨어져 부상을 입거나 기기가 손상될 수 있으므로 연결된 케이블을 당기지 마십시오.

■ 배터리 사용

- 모든 배터리를 동시에 교체하십시오. 현 배터리와 새 배터리를 함께 사용하지 마십시오. 현 배터리와 함께 새 배터리를 사용하는 경우 배터리 액이 누출되어 화재, 화상 또는 염증을 유발할 수 있습니다.
- 다른 종류의 배터리(예: 알카라인 배터리와 망간 배터리) 또는 다른 제조사의 배터리, 동일 제조사의 종류가 다른 배터리를 혼용하지 마십시오. 배터리 액이 누출되어 화재, 화상 또는 염증을 유발할 수 있습니다.
- 배터리는 어린이의 손이 닿지 않는 곳에 보관하십시오. 어린이가 우발적으로 배터리를 삼킬 수 있습니다. 이를 준수하지 않을 경우 또한 배터리 액이 누출되어 염증을 유발할 수 있습니다.
- 배터리를 금속 조각과 함께 주머니나 가방에 넣거나 운반 또는 보관하지 마십시오. 배터리가 단락, 폭발 또는 누출되어 화재가 발생하거나 부상을 입을 수 있습니다.
- +/- 극성 표시에 맞춰 배터리를 정확하게 삽입하십시오. 그렇지 않으면 배터리 액이 누출되어 화재, 화상 또는 염증을 유발할 수 있습니다.
- 배터리가 완전히 소모되거나 기기를 장시간 사용하지 않을 경우 리모컨에서 배터리를 빼내 배터리 액이 누출되지 않도록 하십시오.
- 배터리를 보관 또는 폐기할 때 테이프를 붙이거나 다른 보호 수단을 사용하여 단자 부분을 절연시키십시오. 다른 배터리나 금속 물체와 혼용하는 경우 배터리 액으로 인해 화재, 화상 또는 염증을 유발할 수 있습니다.



주의

이 라벨이 표시된 표면은 만지지 마십시오. 작동 중에는 표면이 뜨거워질 수 있습니다.

주의사항 및 정보

주의사항

제품 오류, 손상 또는 오작동 및 데이터 유실을 방지하기 위해, 그리고 환경을 보호하기 위해 준수해야 하는 점을 나타냅니다.

■ 전원

- 장시간 본 기기를 사용하지 않을 때는 반드시 전원 플러그를 콘센트에서 빼 놓으십시오. ⏻ (Standby/On) 스위치가 꺼져 있더라도 여전히 미세 전류가 흐르고 있습니다.

■ 설치

- TV, 라디오 또는 휴대전화와 같은 다른 전자장치 주변에서 본 기기를 사용하지 마십시오. 이런 점을 준수하지 않으면 기기 또는 TV 또는 라디오에서 노이즈가 발생할 수 있습니다.
- 직사광선에 노출된 장소 (예: 차량 실내), 히터 근처와 같이 매우 뜨거운 장소나 매우 차가운 장소 또는 과다하게 먼지가 쌓이거나 진동이 발생할 수 있는 장소에서는 본 기기를 사용하지 마십시오. 이런 점을 준수하지 않으면 기기의 패널이 변형되고 내부 구성부품이 오작동을 일으키거나 작동 상태가 불안정해질 수 있습니다.
- 최대한 다른 전자장치로부터 멀리 본 기기를 설치하십시오. 본 기기로부터 나오는 디지털 신호가 다른 전자기기 와 간섭할 수 있습니다.
- 무선 기능을 사용하는 경우 금속 벽이나 책상, 전자레인지 또는 다른 무선 장치 근처에 본 기기를 설치하지 마십시오.

■ 연결

- 외부 기기를 연결하는 경우 각 기기에 대한 설명서를 숙지하고 해당 지침에 따라 연결해야 합니다. 지침에 따라 기기를 올바르게 취급하지 않을 경우 오작동 문제가 발생할 수 있습니다.
- 산업 기기에는 본 기기를 연결하지 마십시오. 소비자용 및 산업용 디지털 오디오 인터페이스 표준은 서로 다릅니다. 본 기기는 소비자용 디지털 오디오 인터페이스에 연결하도록 설계되었습니다. 산업용 디지털 오디오 인터페이스에 연결하면 본 기기의 오작동은 물론 스피커도 손상될 수 있습니다.

■ 취급

- 본 기기에 비닐, 플라스틱 또는 고무 제품을 올려놓지 마십시오. 이 점을 준수하지 않으면 본 기기의 패널이 변색되거나 변형될 수 있습니다.
- (기기 운송 중이나 급속 가열 또는 냉각 시와 같이) 외부 온도가 크게 변해 기기 안에서 물방울이 맺힐 수 있는 경우 전원을 켜지 않은 상태로 기기를 몇 시간 동안 그대로 두어 완전히 말린 후 사용해 주십시오. 물방울이 맺힌 상태에서 기기를 사용하면 오작동 문제가 발생할 수 있습니다.

■ 유지보수

- 기기를 닦을 때는 부드럽고 마른 천을 사용하십시오. 벤진 또는 시너와 같은 화학약품, 세정제 또는 화학성 세척용 천을 사용하면 변색 또는 변형될 수 있습니다.

■ 배터리

- 사용한 배터리는 해당 지역 법규에 따라 폐기해야 합니다.

B 급기기 (가정용방송통신기자재) 이기기는가정용 (B 급) 전자파적합기기로서주로가정에서사용하는것을목적으로하며, 모든지역에서사용할수있습니다.

이 기기는 가정용 (B 급) 전자파적합기기로서 주로가정에서 사용하는 것을 목적으로 하며, 모든지역에서 사용할 수 있습니다.

(class b korea)

정보

본 제품에 관한 참고 정보를 나타냅니다.

■ 본 사용설명서에 수록된 내용 관련 정보

- 본 사용설명서에 수록된 그림 및 화면은 설명 용도에만 사용됩니다.
- 본 사용설명서에 기재된 회사명과 제품명은 각 회사의 상표 또는 등록 상표입니다.
- 소프트웨어는 사전 통지 없이 개정되거나 업데이트될 수 있습니다.
- “△경고” 아이콘으로 표시된 정보는 준수하지 않을 경우 사망 또는 심각한 부상으로 이어질 수 있다는 점을 나타냅니다.
- “△주의” 아이콘으로 표시된 정보는 준수하지 않을 경우 부상으로 이어질 수 있다는 점을 나타냅니다.
- “통지” 부분의 정보는 제품 고장, 손상 또는 오작동 및 데이터 손실을 방지하기 위해 준수해야 하는 점을 나타냅니다.
- “주” 부분에 나열된 정보는 보충 정보를 나타냅니다.
- 이 사용설명서는 “iPhone”, “iPad” 및 “iPod touch” 를 총칭하여 “iPhone” 으로 설명합니다. (달리 명시하지 않는 한 “iPhone” 은 “iPhone”, “iPad” 및 “iPod touch” 를 나타냅니다.)
- 본설명서에서는영어메뉴화면의이미지가예제로사용됩니다.

목차

도입

본 기기로 할 수 있는 것	2
본 기기에서 재생할 수 있는 소스	2
제품과 함께 제공되는 부속품	3
제어 장치 및 기능	4
전면 패널	4
전면 디스플레이	6
후면 패널	7
리모컨	8

준비

연결	10
오디오 장치 연결	10
스피커 연결	11
FM/AM 안테나 연결 (R-N803)	13
DAB/FM 안테나 연결 (R-N803D)	13
네트워크 케이블 연결	14
무선 안테나 준비	14
전원 코드 연결	14
기기의 전원 켜기	14
네트워크에 연결	15
iOS 장치 설정 공유	16
라우터의 WPS 푸시 버튼 구성	17
수동으로 무선 네트워크 연결 설정	18
모바일 기기와 본 기기 직접 연결 (Wireless Direct)	19
네트워크 연결 상태 확인	20
구성 MusicCast	20

기본 조작

재생	22
소스 재생	22
전면 디스플레이에서 정보 전환하기	22
전면 패널 작동	23
취침 예약 기능 사용	24
FM/AM 라디오 청취하기	25
FM/AM 튜닝	25
즐거찾는 라디오 방송국 등록 (선국)	25
Radio Data System 튜닝 (영국 및 유럽 모델에만 해당)	28
DAB 라디오 청취 (R-N803D)	29
DAB 튜닝 준비	29
수신을 위한 DAB 라디오 방송국 선택	29
프리셋 기능 사용하기	30
DAB 정보 표시하기	31
각 DAB 채널의 수신 강도 확인하기	31
Bluetooth를 통한 음악 재생	32
Bluetooth 장치 연결 (페어링)	32
Bluetooth 장치 콘텐츠 재생하기	32
Bluetooth 연결 해제하기	33
미디어 서버 (PC/NAS) 에 저장된 음악 재생하기	34
음악 파일의 미디어 공유 설정	34
PC 음악 콘텐츠 재생	35
인터넷 라디오 청취하기	37
네트워크를 통한 iPhone/iTunes 음악 재생 (AirPlay)	38
iPhone/iTunes 음악 콘텐츠 재생하기	38

USB 저장 장치에 저장된 음악 재생하기	39
USB 저장 장치 연결하기	39
USB 저장 장치 콘텐츠 재생	39
현재 재생중인 노래 / 방송국 등록 (선국 기능)	41
선국에 등록	41
선국 호출	41
선국 지우기	41

고급 조작

자동 스피커 설정 최적화 (YPAO)	42
에러 메시지	44
경고 메시지	45
서로 다른 재생 음원에 대한 재생 설정 구성 하기 (Option 메뉴)	46
Option 메뉴 항목	46
다양한 기능 구성하기 (Setup 메뉴)	47
Setup 메뉴 항목	48
Network	48
Bluetooth	50
YPAO	50
Volume	50
AutoPowerStdby (Auto Power Standby)	51
ECO Mode	51
시스템 설정 구성하기 (ADVANCED SETUP 메뉴)	52
ADVANCED SETUP 메뉴 항목	52
펌웨어 버전 확인하기 (VERSION)	52
스피커 임피던스 설정 변경 (SP IMP.)	52
리모컨 ID 선택하기 (REMOTE ID)	52
튜너 주파수 간격 설정 (TU)	53
기본 설정 복원 (INIT)	53
펌웨어 업데이트 (UPDATE)	53
네트워크를 통해 본 기기의 펌웨어 업데이트하기	54

추가 정보

문제 해결	55
전면 표시화면의 에러 표시	61
지원 장치 및 파일 포맷	62
지원 장치	62
지원되는 파일 형식	62
상표	63
제품 사양	64
색인	66

도입

준비

기본 조작

고급 조작

추가 정보

한국어

도입

본 기기로 할 수 있는 것

본 기기는 미디어 서버 및 모바일 장치 등과 같은 네트워크 음원과 호환되는 네트워크 수신기입니다. 이것은 CD 플레이어 및 라디오와 같은 아날로그 음원뿐만 아니라 Bluetooth 장치 및 네트워크 스트리밍 서비스의 재생도 지원합니다.

본 기기에서 재생할 수 있는 소스

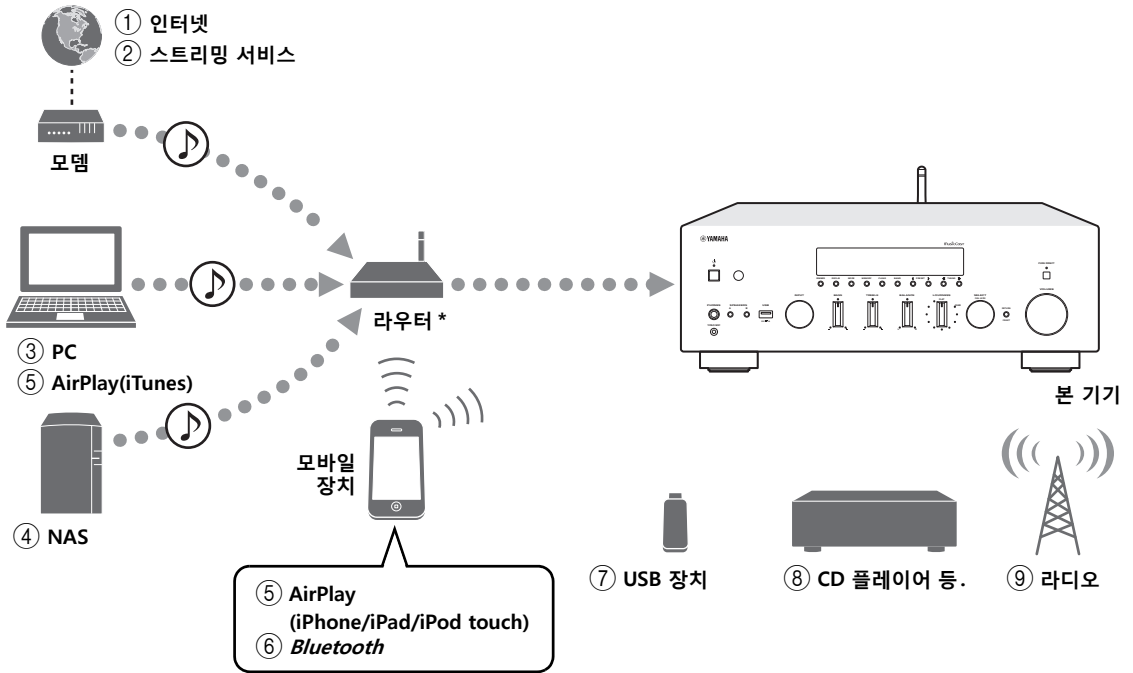

* 모바일 장치를 사용하는 경우에는 시판되는 와이어리스 라우터 (엑세스 포인트)가 필요하게 됩니다.

- ① 인터넷 라디오 재생 (37 페이지)
- ② 스트리밍 서비스 재생
(각 서비스에 대해서는 보충 자료를 참조하십시오.)
- ③ PC에 저장된 음악 파일 재생 (34 페이지)
- ④ NAS에 저장된 음악 파일 재생
(34 페이지)
- ⑤ AirPlay로 iPod/iTunes에 저장된 음악 파일 재생
(38 페이지)
- ⑥ Bluetooth 장치로부터의 오디오 콘텐츠 재생(32
페이지)
- ⑦ USB 장치에 저장된 음악 파일 재생 (39 페이지)
- ⑧ 외부 컴포넌트 재생 (10 페이지)
- ⑨ 라디오 청취 (25 페이지, 29)

주

외부 장치 연결에 대한 자세한 내용은 “연결” (10 페이지)을 참조하십시오.

제품과 함께 제공되는 부속품

본 제품에 다음과 같은 부속품들이 모두 포함되어 있는지 확인하십시오.

리모컨

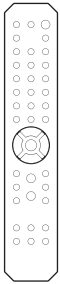

AM 안테나 (R-N803)



FM 안테나 (R-N803)



DAB/FM 안테나 (R-N803D)

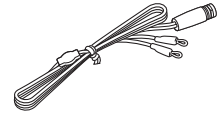

* 구입 지역에 따라 위 가운데 하나가 부속되어 있습니다.

배터리 (2 개)
(AA, R6, UM-3)

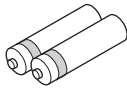

YPAO 마이크

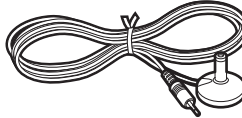

전원 코드



* 제공된 전원 코드는 구매 지역에 따라 다릅니다.

R-N803/R-N803D
사용자 설명서
CD-ROM (유럽 모델)



R-N803/R-N803D
사용자 설명서
(유럽 모델 제외)

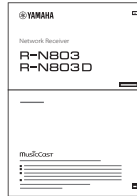

R-N803D
빠른 시작 설명서
(유럽 모델)

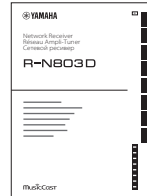

제어 장치 및 기능

전면 패널

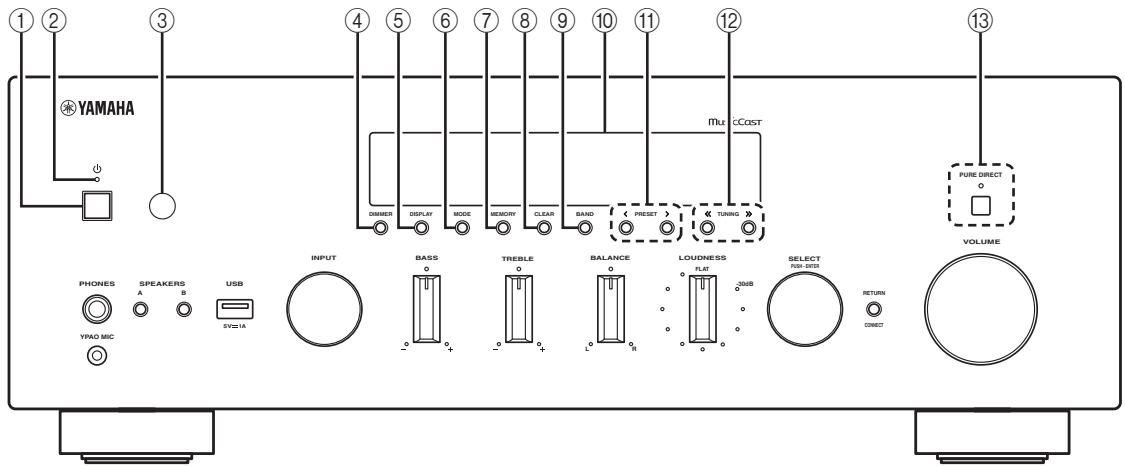

① ⏻ (전원)

본 기기를 켜거나 끕니다.

② 전원 표시등

밝게 점등 : 전원이 켜진 경우
 희미하게 점등 : 대기 모드
 소등 : 전원 꺼짐

주

장시간 본 기기를 사용하지 않을 때에는 전원 콘센트에서 플러그를 뽑아 두십시오. 이 기기는 대기 모드에서도 최소의 전력을 사용합니다.

③ 리모컨 센서

리모컨의 적외선 신호를 수신합니다.

④ DIMMER

전면 디스플레이의 밝기를 변경합니다. 이 버튼을 반복하여 눌러 5 가지 레벨의 밝기를 선택할 수 있습니다.

⑤ DISPLAY

전면 표시화면에 표시되는 정보를 선택합니다 (22 페이지).

⑥ MODE

FM 수신 대역 모드를 자동 스테레오 또는 모노로 설정합니다 (25 페이지).

⑦ MEMORY

TUNER 가 입력 음원으로 선택된 경우 현재 라디오 방송국을 선국 (프리셋) 으로 등록합니다 (25, 30 페이지).

NET 또는 USB 가 입력 음원으로 선택된 경우 현재 재생중인 곡 또는 스트리밍 방송국을 선국 (프리셋) 으로 등록합니다 (41 페이지).

⑧ CLEAR

입력 소스로 TUNER 가 선택되었을 때에 프리셋 라디오 방송국을 소거합니다 (27, 30 페이지).
 입력 소스로 NET 또는 USB 가 선택되었을 때에 프리셋 곡 또는 프리셋 스트리밍 방송국을 소거합니다 (41 페이지).

⑨ BAND

입력 음원으로 TUNER 를 선택한 때에 라디오 튜너 대역을 설정합니다. (25, 29 페이지)

⑩ 전면 디스플레이

본 기기의 작동 상태에 관한 정보를 표시합니다 (6 페이지).

⑪ PRESET </>

선국 라디오 방송국 (27 페이지, 30) 또는 노래 / 스트리밍 방송국을 호출합니다 (41 페이지).

⑫ TUNING <</>

TUNER 가 입력 음원으로 선택된 경우 튜닝 주파수 (25 페이지) 또는 DAB 라디오 방송국 (29 페이지) 을 선택합니다.

⑬ PURE DIRECT 및 표시등

가능한 한 최대한 음원을 청취할 수 있게 합니다 (23 페이지). 이 기능이 켜지면 위의 표시등이 점등하고 전면 표시화면이 꺼집니다.

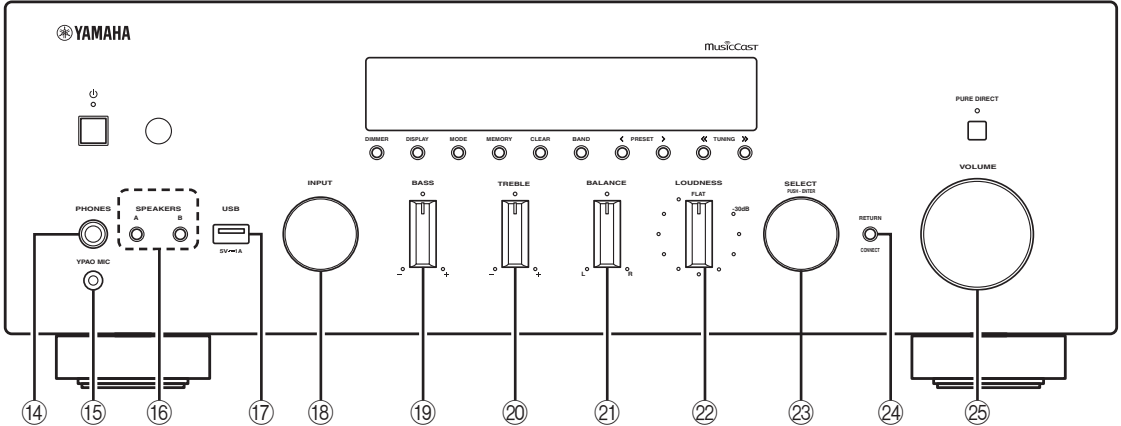

⑭ PHONES 잭

오디오를 헤드폰으로 출력합니다.

⑮ YPAO MIC 잭

제공된 YPAO 마이크를 연결합니다 (42 페이지).

⑯ SPEAKERS A/B

해당 버튼을 누를 때마다 후면 패널의 SPEAKERS A 및 / 또는 SPEAKERS B 단자에 연결된 스피커 세트가 켜지거나 꺼집니다.

⑰ USB 잭

USB 저장 장치를 연결하기 위한 것입니다 (39 페이지).

⑱ INPUT 선택기

청취하려는 입력 음원을 선택합니다.

⑲ BASS 컨트롤

저주파수 응답을 증가 또는 감소시킵니다. 중앙 위치에 놓으면 평탄 특성이 발생합니다 (23 페이지).

⑳ TREBLE 컨트롤

고주파수 응답을 증가 또는 감소시킵니다. 중앙 위치에 놓으면 평탄 특성이 발생합니다 (23 페이지).

㉑ BALANCE 컨트롤

좌측 및 우측 스피커의 음향 출력 밸런스를 조절하면 스피커 위치나 감상실 조건에 따른 음향의 불균형을 보정합니다 (23 페이지).

㉒ LOUDNESS 컨트롤

모든 볼륨 레벨에서 전체 음색 범위를 유지합니다 (24 페이지).

주

LOUDNESS 컨트롤은 YPAO Volume 기능 (50 페이지)이 활성화되면 기능하지 않습니다.

㉓ SELECT/ENTER

다이얼을 돌려서 숫자 값이나 설정을 선택한 후 다이얼을 눌러서 확인합니다.

㉔ RETURN

전면 표시화면의 이전 표시사항으로 돌아갑니다.

CONNECT

본 기기를 MusicCast 네트워크 (20 페이지)에 등록하기 위해 사용합니다.

㉕ VOLUME 컨트롤

음향 출력 레벨을 증가 또는 감소시킵니다.

전면 디스플레이

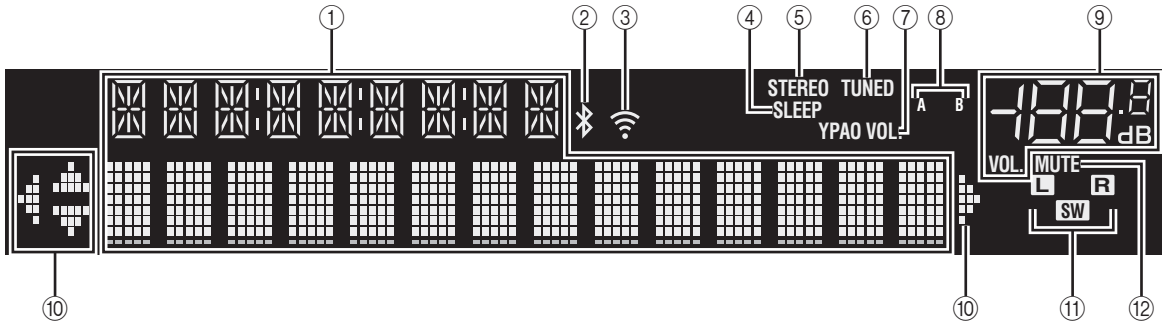

주

- 구매 또는 초기화 직후에 전원을 넣으면 전면 디스플레이에 “WAC”(무선 액세스리 구성)가 표시되고 자동 iOS 장치 검색이 작동됩니다. iOS 장치 및 네트워크 접속에 관한 자세한 내용은 “iOS 장치 설정 공유”(16 페이지)을 참조하십시오.
- 전면 패널의 DIMMER를 눌러서 전면 표시화면의 밝기를 변경할 수 있습니다(4 페이지).

① 정보 표시

현재 상태(입력 이름 등)를 표시합니다. 전면 패널에서 DISPLAY를 눌러서 표시된 정보를 전환할 수 있습니다(22 페이지).

② Bluetooth 표시등

본 장치가 Bluetooth 장치에 연결된 때에 점등합니다.

③ 신호 강도 표시등

기기가 와이어레스 네트워크에 연결되었거나, 액세스 포인트로 작동할 때에 점등됩니다. 와이어레스 네트워크의 신호 강도는 표시등 상태로 확인할 수 있습니다.

④ SLEEP 표시등

취침 예약을 설정하면 점등됩니다(24 페이지).

⑤ STEREO 표시등

본 기기에서 스테레오 FM 라디오 신호를 수신 중이면 점등됩니다.

⑥ TUNED 표시등

본 기기에서 FM/AM 라디오 방송국 신호를 수신 중이면 점등됩니다.

⑦ YPAO VOL. 표시등

YPAO 볼륨(50 페이지) 기능이 활성화될 때 점등됩니다.

YPAO 볼륨 기능은 YPAO가 수행될 때 자동으로 활성화됩니다.

⑧ A/B 표시등

“A”는 SPEAKERS A 출력이 활성화되면 점등되고 “B”는 SPEAKERS B 출력이 활성화되면 점등됩니다.

⑨ 볼륨 표시등

현재 볼륨을 표시합니다.

⑩ 커서 표시등

현재 작동 중인 리모컨 커서 버튼을 나타냅니다.

⑪ 스피커 표시등

YPAO 실행 중에 출력이 나오는 스피커를 나타냅니다.

L 전면 스피커(좌측)

R 전면 스피커(우측)

SW 서브우퍼

⑫ MUTE 표시등

오디오가 음소거되면 깜박거립니다.

후면 패널

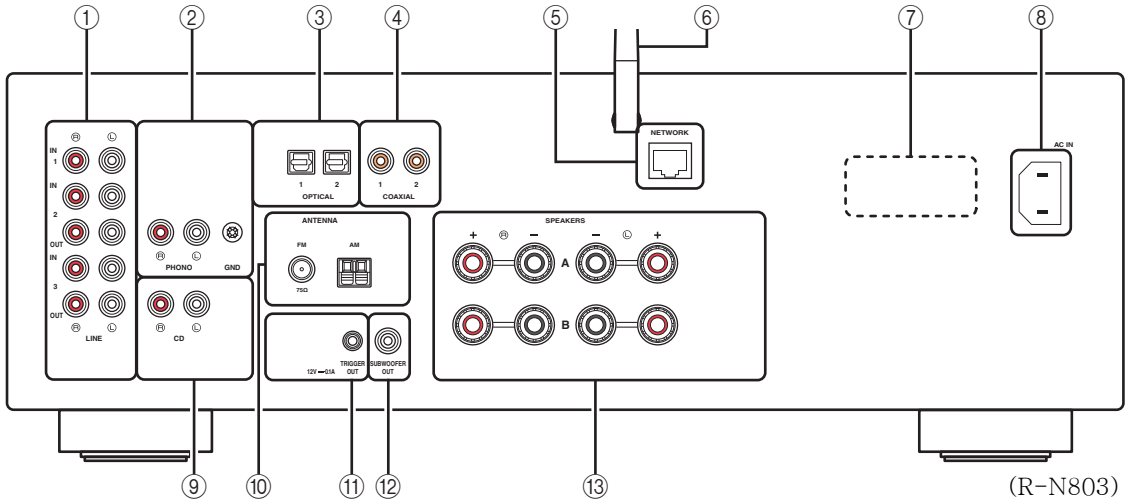

① LINE 1-3 잭

아날로그 오디오 컴포넌트와 연결하는 데 사용됩니다 (10 페이지).

② PHONO 잭

턴테이블을 연결하는 데 사용됩니다 (10 페이지).

③ OPTICAL 1/2 잭

광학 디지털 출력이 장착된 오디오 컴포넌트와 연결하는 데 사용됩니다 (10 페이지).

④ COAXIAL 1/2 잭

광학 디지털 출력이 장착된 오디오 컴포넌트와 연결하는 데 사용됩니다 (10 페이지).

⑤ NETWORK 잭

네트워크 케이블을 이용해서 네트워크에 연결하는 데 사용됩니다 (14 페이지).

⑥ 무선 안테나

네트워크 장치에 무선 연결하는 데 사용됩니다 (14 페이지).

⑦ VOLTAGE SELECTOR (일반 모델만 해당)

고객님의 지역 전압에 따라 스위치 위치를 선택하십시오 (14 페이지).

⑧ AC IN 잭

제공된 전원 코드를 연결합니다 (14 페이지).

⑨ CD 잭

CD 플레이어 등과 연결하는 데 사용됩니다 (10 페이지).

⑩ ANTENNA 단자

라디오 안테나를 연결합니다 (13 페이지).

⑪ TRIGGER OUT 잭

트리거 기능을 지원하는 서브 우퍼에 연결합니다 (10 페이지).

⑫ SUBWOOFER OUT 잭

내장형 앰프가 장착된 서브우퍼에 연결합니다 (10 페이지).

⑬ SPEAKERS 단자

스피커에 연결합니다 (10 페이지).

리모컨

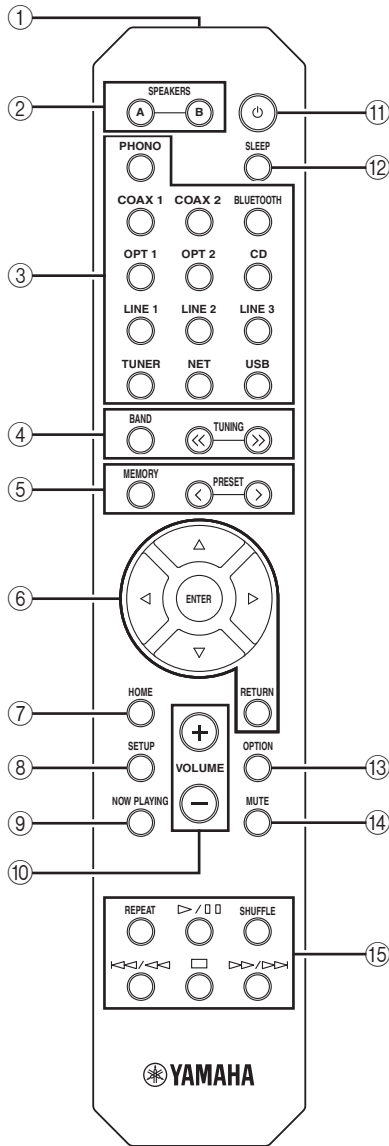

① 적외선 신호 송신기

적외선 신호를 전송합니다.

② SPEAKERS A/B

해당 버튼을 누를 때마다 후면 패널의 SPEAKERS A 및 / 또는 SPEAKERS B 단자에 연결된 스피커 세트가 켜지거나 꺼집니다.

③ 입력 선택 버튼

재생할 입력 음원을 선택합니다.

- PHONO PHONO 잭
- COAX 1/2 COAXIAL 1/2 잭
- BLUETOOTH Bluetooth 연결
- OPT 1/2 OPTICAL 1/2 잭
- CD CD 잭
- LINE 1~3 LINE 1~3 잭
- TUNER (R-N803) FM/AM 튜너
(R-N803D) FM/DAB 튜너
- NET 네트워크 음원 (반복해서 눌러 원하는 네트워크 음원을 선택)
- USB USB 잭 (전면 패널)

④ 라디오 버튼

라디오를 조작합니다.

- BAND 입력 음원으로 TUNER를 선택한 때에 라디오 튜너 대역을 설정합니다. (25, 29 페이지)
- TUNING <</> TUNER가 입력 음원으로 선택된 경우 튜닝 주파수 (25 페이지) 또는 DAB 라디오 방송국 (29 페이지) 을 선택합니다.

⑤ 선국 버튼

- MEMORY TUNER가 입력 음원으로 선택된 경우 현재 라디오 방송국을 선국 (프리셋) 으로 등록합니다 (25, 30 페이지).
- NET 또는 USB가 입력 음원으로 선택된 경우 현재 재생중인 곡 또는 스트리밍 방송국을 선국 (프리셋) 으로 등록합니다 (41 페이지).
- PRESET <> 선국 라디오 방송국 (27, 30 페이지) 또는 노래 / 스트리밍 방송국을 호출합니다 (41 페이지).

⑥ 메뉴 조작 버튼

- 커서 버튼 (Δ/▽/◀/▶) 메뉴 및 매개변수 등을 선택합니다.
- ENTER 선택 항목을 확정합니다.
- RETURN 이전 상태로 돌아갑니다.

⑦ HOME

음악 파일, 폴더 등을 선택할 때에 상부 레벨로 올라갑니다.

⑧ SETUP

“Setup” 메뉴 (47 페이지) 를 표시합니다.

⑨ NOW PLAYING

음악 파일, 폴더 등을 선택할 때에 음악 정보를 표시합니다.

⑩ VOLUME +/-

볼륨을 조절합니다.

⑪ **⏻ (전원)**

본 기기를 켜거나 끕니다 (대기 모드).

주

리모컨의 **⏻ (전원)** 키는 전면 패널의 **⏻ (전원)** 가 켜졌을 때만 작동합니다.

⑫ **SLEEP**

취침 예약 기능을 설정합니다 (24 페이지).

⑬ **OPTION**

“Option” 메뉴 (46 페이지) 를 표시합니다.

⑭ **MUTE**

오디오 출력을 음소거합니다.

⑮ **재생 버튼**

네트워크 음원, *Bluetooth* 장치 및 USB 장치에 대해서 재생을 하거나 기타 다른 조작을 할 수 있게 합니다.

주

Bluetooth 장치에 따라서 재생 버튼이 작동하지 않을 수 있습니다.

■ **배터리 설치**

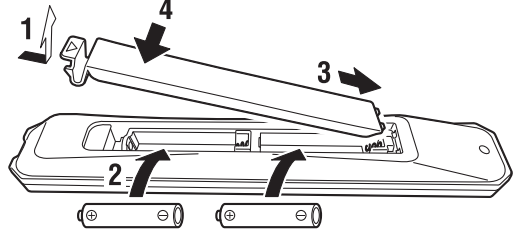

주

- 리모컨 작동 범위가 좁아지는 경우 모든 건전지를 교체하십시오.
- 새 건전지를 삽입하기 전에 건전지함을 깨끗이 닦으십시오.

■ **작동 범위**

리모컨은 지향성 적외선을 송신합니다.

리모컨을 본 기기의 전면 패널에 있는 리모컨 센서에 직접 향하도록 해야 합니다.

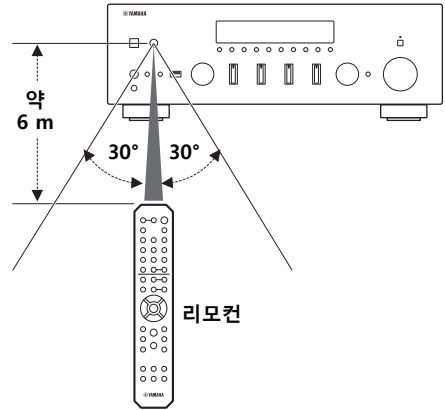

리모컨

리모컨

준비

연결

오디오 장치 연결

반드시 L(좌측)은 L에, R(우측)은 R에, “+”는 “+”에, “-”는 “-”에 연결하십시오. 연결이 잘못되면 스피커에서 사운드가 출력되지 않고, 스피커 연결 극성이 올바르지 않으면 사운드가 자연스럽지 않고 저음이 결여됩니다. 각 컴포넌트의 사용 설명서를 참조하십시오.

오디오 컴포넌트를 연결할 때에는 반드시 RCA 케이블, 광학 케이블 또는 동축 케이블을 사용해 주십시오.

⚠ 주의

- 컴포넌트들을 모두 연결하기 전에 본 기기 또는 다른 컴포넌트들을 주 전원에 연결하지 마십시오.
- 피복이 벗겨진 스피커 전선이 서로 또는 기기의 금속 부분에 닿지 않도록 하십시오. 본 기기 및/또는 스피커가 손상될 수 있습니다.

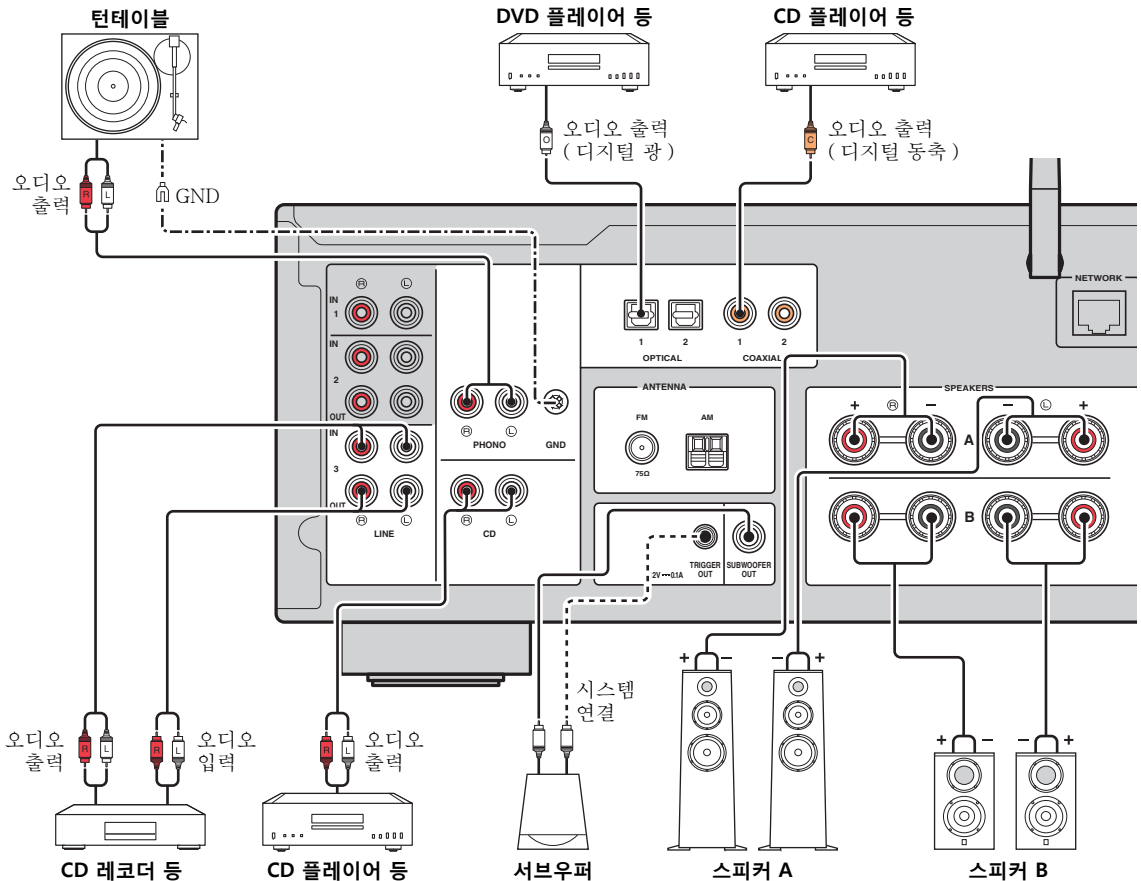

PCM 신호만 본 기기의 디지털 (OPTICAL/COAXIAL) 잭에 입력할 수 있습니다.

주

- 오디오 케이블과 스피커 케이블을 전원 케이블과 함께 묶지 마십시오. 그렇게 하면 노이즈가 발생할 수 있습니다.
- PHONO 잭은 MM 카트리지와 턴테이블을 연결하기 위해 만들어졌습니다.
- GND 단자에 턴테이블을 연결해서 신호내 잡음을 줄입니다. 그렇지만, 일부 턴테이블의 경우 GND 연결을 하지 않아도 잡음이 줄어드는 경우가 있습니다.
- 시스템 연결을 지원하는 Yamaha 서브우퍼가 있는 경우, 모노 미니 플러그 케이블을 사용하여 서브우퍼를 TRIGGER OUT 잭에 연결하여 본 장치를 켜거나 끄는 것과 함께 서브우퍼의 전원을 전환 할 수 있습니다.
- 오디오 녹음 장치가 연결된 때에 오디오 신호가 루프되는 것을 방지하기 위해 LINE 2 를 선택한 경우, LINE 2 (OUT) 잭으로부터 오디오 신호는 출력되지 않습니다. 마찬가지로 LINE 3 을 선택한 경우, LINE 3 (OUT) 로부터 오디오 신호가 출력되지 않습니다.

스피커 연결

⚠ 주의

아래와 같은 임피던스로 스피커를 연결하십시오. 너무 낮은 임피던스로 스피커를 연결하면 본 기기가 과열될 수 있습니다. 본 기기의 임피던스 설정 변경은 ADVANCED SETUP 메뉴의 "SP.IMP"(52 페이지) 에서 할 수 있습니다.

스피커 연결	스피커 임피던스 (SP IMP)	
	최소 4 Ω	최소 8 Ω (기본값)
SPEAKERS A 또는 SPEAKERS B	4 Ω 이상	8 Ω 이상
SPEAKERS A 및 SPEAKERS B	8 Ω 이상	16 Ω 이상
Bi-wire 연결	4 Ω 이상	8 Ω 이상

■ 스피커 케이블 연결하기

스피커 케이블에는 두 개의 전선이 있습니다. 하나는 본 기기와 스피커의 음극 (-) 단자에 연결하기 위한 것이고 다른 하나는 양극 (+) 단자에 연결하기 위한 것입니다. 혼동 예방 목적으로 전선 색상이 다르게 되어 있을 경우 검정색 전선을 음극 단자에 연결하고 다른 전선을 양극 단자에 연결해야 합니다.

- ① 스피커 케이블의 끝에서 절연체를 약 10 mm 정도 제거하고 외피가 벗겨진 케이블 전선을 모아서 단단히 꼬아줍니다.
- ② 스피커 단자를 풀니다.
- ③ 외피가 벗겨진 케이블 전선을 단자 옆 (상단 오른쪽 또는 하단 왼쪽)의 틈에 끼웁니다.
- ④ 단자를 조이십시오.

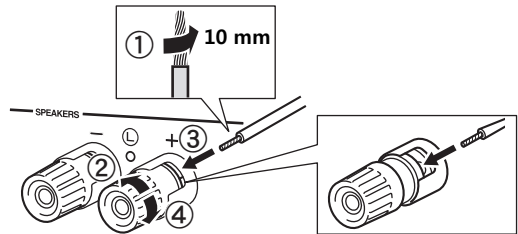

주

스피커 케이블을 스피커 단자에 삽입하는 경우에는 벗겨낸 스피커 배선만 삽입하십시오. 절연된 케이블을 삽입하면 연결이 좋지 않아서 사운드가 들리지 않을 수 있습니다.

■ 바나나 플러그로 연결 (북미, 호주, 일반 모델에만 해당)

노브를 조인 후, 바나나 플러그를 해당하는 단자 끝 부분에 삽입합니다.



■ 바이 와이어 연결

바이 와이어 연결은 결합된 중간 범위와 트위터 부분에서 우퍼를 분리합니다. 바이 와이어 호환 스피커에는 4 개의 접합 지점 단자가 있습니다. 2 개의 단자 세트를 사용하여 스피커를 2 개의 독립 부분으로 나눌 수 있습니다. 이 연결을 사용하면 중간 및 고주파수 드라이버가 하나의 단자 세트에 연결되고 저주파수 드라이버가 다른 단자 세트에 연결됩니다.

본 기기

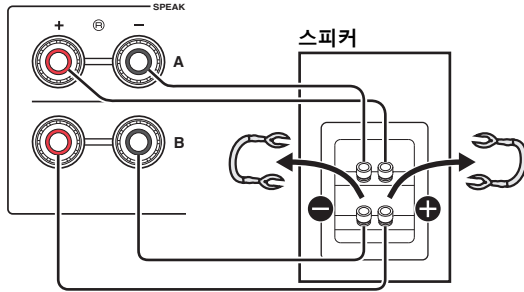

같은 방법으로 나머지 스피커를 다른 단자 세트에 연결합니다.

주

- 바이 와이어 연결 시 스피커에서 짧은 받침이나 케이블을 제거하십시오. 자세한 정보는 스피커의 사용 설명서를 참조하십시오.
- Bi-wire 연결을 사용하려면 전면 패널이나 리모컨의 SPEAKERS A 및 SPEAKERS B 를 눌러서 전면 디스플레이에서 “A” 와 “B” 가 모두 점등되도록 해야 합니다.

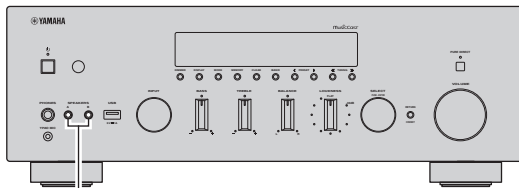

SPEAKERS A/B

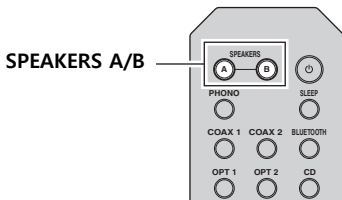

FM/AM 안테나 연결 (R-N803)

제공된 FM/AM 안테나를 본 기기에 연결합니다. FM 안테나의 끝부분을 벽면에 고정해서 AM 안테나를 설치합니다.

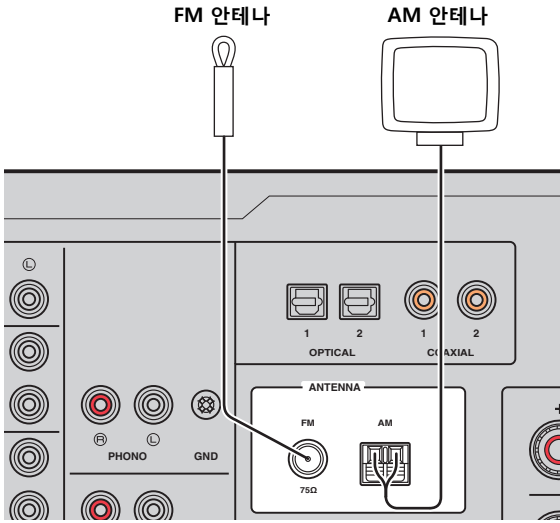

주

- 수신 음질이 좋지 않은 경우에는 실외 안테나를 설치하십시오.
- AM 안테나 기기로부터 필요한 길이의 케이블만 풀니다.
- AM 안테나의 배선에는 극성이 없습니다.

■ 제품에 포함된 AM 안테나 조립

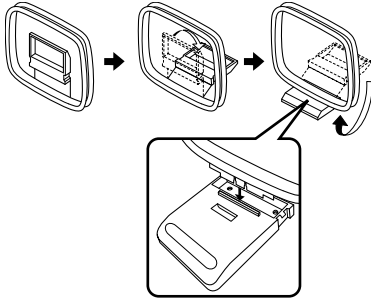

■ AM 안테나 선 연결

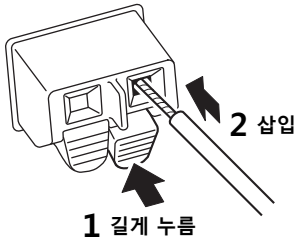

DAB/FM 안테나 연결 (R-N803D)

제공된 DAB/FM 안테나를 본 기기에 연결하고 안테나 끝을 벽에 고정하십시오.

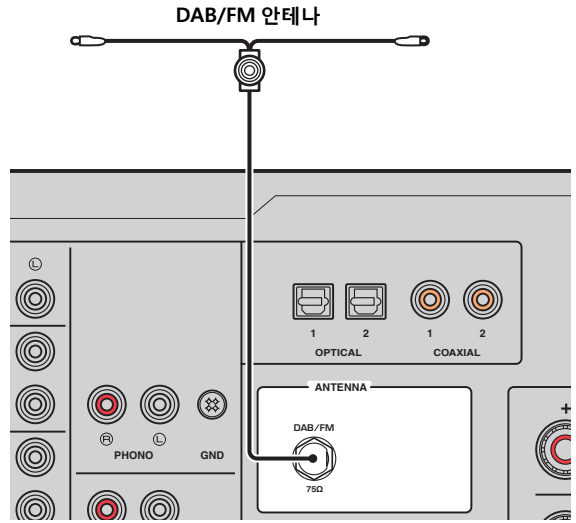

주

- 수신 음질이 좋지 않은 경우에는 실외 안테나를 설치하십시오.
- 안테나는 반드시 수평으로 펼쳐져야 합니다.

네트워크 케이블 연결

시중에서 구입할 수 있는 STP 네트워크 케이블 (CAT-5 이상의 스트레이트 케이블) 을 사용해서 본 기기를 라우터에 연결합니다.

주

전자와 장애를 예방하기 위하여 STP(Shielded Twisted Pair) 케이블을 사용하십시오.

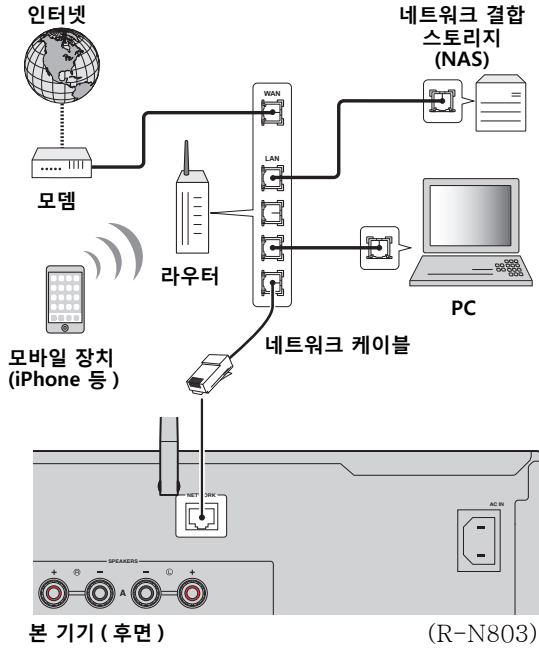

무선 안테나 준비

무선 네트워크 연결 또는 Bluetooth 연결을 사용하는 경우 무선 안테나를 세우십시오. 무선 안테나에 기기를 연결하는 방법에 관한 정보는 “네트워크에 연결” (15 페이지) 를 참조하십시오. 본 기기를 Bluetooth 장치와 함께 사용하는 것에 대한 정보는 “Bluetooth 를 통한 음악 재생” (32 페이지) 를 참조하십시오.

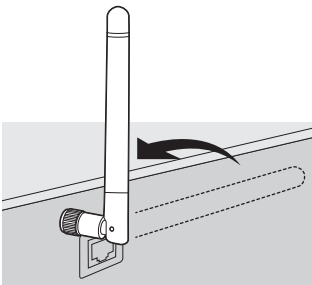

주의사항

무선 안테나에 과도한 힘을 가하지 마십시오. 이 경우 안테나가 파손될 수 있습니다.

전원 코드 연결

모든 연결이 완료되면 제공된 전원 코드를 본 기기에 연결한 다음 AC 콘센트에 연결하십시오.

⚠ 경고

(일반 모델만 해당)
전원 코드를 연결하기 전에, 본 기기의 VOLTAGE SELECTOR 를 지역의 전압에 따라 설정했는지 확인하십시오. VOLTAGE SELECTOR 를 잘못 설정하면 화재가 발생하거나 본 기기가 손상될 수 있습니다.

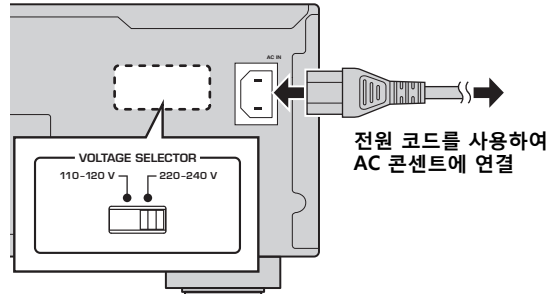

기기의 전원 켜기

전면 패널의 ⏻ (전원) 를 눌러서 기기의 전원을 켭니다.

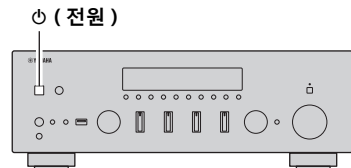

네트워크에 연결

여러 가지 방법으로 본 기기를 네트워크에 연결할 수 있습니다. 환경에 맞는 연결 방법을 선택합니다.

주

- PC에 설치된 일부 보안 프로그램 또는 네트워크 장치(예: 라우터)의 방화벽 설정에 따라 본 기기가 네트워크 장치나 인터넷에 접근하는 것이 차단될 수 있습니다. 이러한 경우 보안 소프트웨어 또는 방화벽 설정을 적절히 구성하십시오.
- 각 서버를 본 기기와 동일한 서브넷에 연결해야 합니다.
- 인터넷을 통해 서비스를 사용하려면 고속 인터넷 연결을 사용하는 것이 좋습니다.
- 네트워크를 통해서 고음질 오디오 음원을 재생하는 경우, 안정된 재생을 위해서 유선 라우터로 연결할 것을 권장합니다.

WAC (무선 액세스서리 구성)

구입 또는 초기화 직후에 기기의 전원을 켜면 기기가 iOS 장치(iPhone/iPad/iPod touch)의 네트워크 설정을 자동으로 사용해서 무선 LAN(기기가 이미 유선 LAN에 연결되어 있지 않은 경우)으로의 연결을 시도합니다.



iOS 장치를 갖고있는 경우에는 “iOS 장치 설정 공유” (16 페이지)의 6 단계부터의 절차에 따라 주십시오. 다른 방법으로 기기를 무선으로 연결하고자 하는 경우에는 RETURN을 눌러서 현재 화면을 종료한 후, 아래 섹션 중의 하나로 가 주십시오.

■ 무선 라우터 (액세스 포인트) 를 이용한 연결

아래에 나열된 방법중에 사용하시는 환경에 대응하는 것으로 네트워크에 연결합니다.

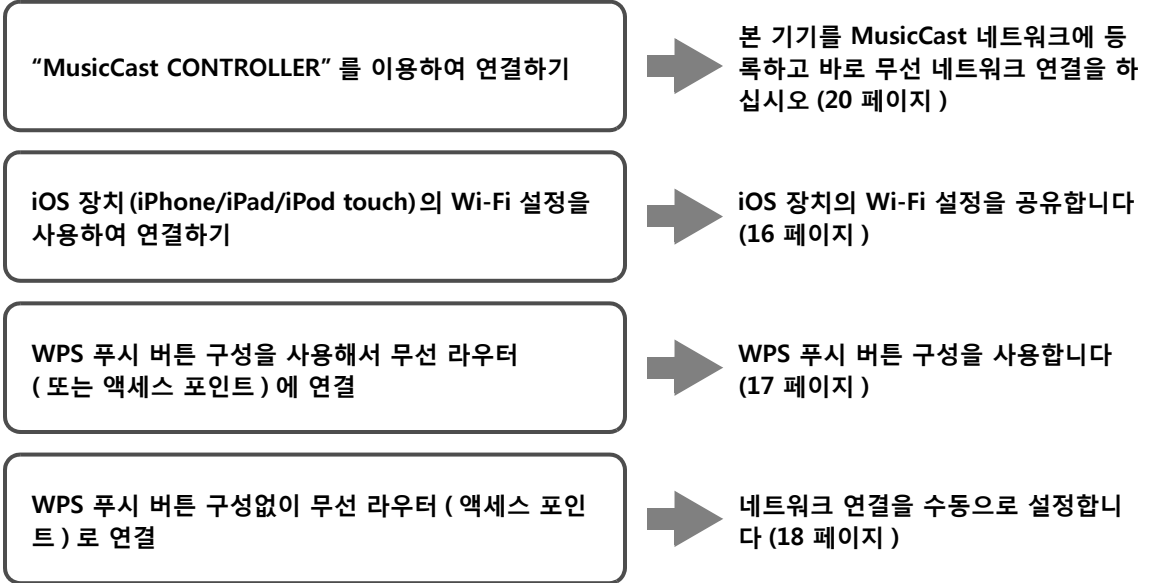

■ 유선 라우터와 연결

라우터의 DHCP 서버 기능을 이용한 연결



유선 LAN 연결을 하여 네트워크에 연결할 수 있습니다 (14 페이지)

주

- “Setup” 메뉴의 “IP Address” (49 페이지) 에서 네트워크 매개변수 (IP 주소 등) 를 구성할 수 있습니다.
- 무선 연결이 된 상태에서 유선 LAN 을 사용하고자 할 때는 “Setup” 메뉴에서 “Connection” (48 페이지) 을 “Wired” 로 설정하십시오.

■ 유선 라우터 또는 무선 라우터 (액세스 포인트) 없이 연결

모바일 장치에 무선 연결 (Wireless Direct)



Wireless Direct 로 무선으로 연결합니다 (19 페이지)

주

Wireless Direct 로 기기가 네트워크에 연결된 경우, 다른 무선 라우터 (액세스 포인트) 에는 연결할 수 없습니다. 인터넷으로부터 콘텐츠를 재생하거나 네트워크를 통해 본 기기의 펌웨어 업데이트하려면 본 기기를 유선 라우터 또는 무선 라우터 (액세스 포인트) 로 네트워크에 연결해 주십시오.

iOS 장치 설정 공유

iOS 장치 (iPhone/iPad/iPod touch) 의 연결 설정을 적용해서 간편하게 무선 연결을 설정할 수 있습니다. 이 절차를 진행하기 전에 iOS 장치가 무선 라우터 (액세스 포인트) 에 연결되어 있어야 합니다.

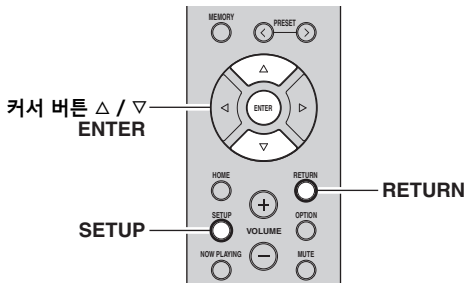

주

- 이 방법으로 무선 연결을 설정하면 모든 네트워크 설정이 초기화됩니다.
- 무선 라우터 (액세스 포인트) 의 보안 방법이 WEP 인 경우 이 구성은 작동하지 않습니다. 이 경우 다른 연결 방법을 사용해야 합니다.

1 SETUP 를 누릅니다.

2 커서 버튼 (Δ / ▽) 을 사용하여 “Network” 를 선택한 후 ENTER 를 누릅니다.

주

이전 상태로 돌아가려면 RETURN 을 누릅니다.

3 커서 버튼 (Δ / ▽) 을 사용하여 “Connection” 를 선택한 후 ENTER 를 누릅니다.

4 커서 버튼 (Δ / ▽) 을 사용하여 “Wireless” 를 선택한 후 ENTER 를 누릅니다.

5 커서 버튼 (Δ / ▽) 을 사용하여 “Share Setting” 를 선택한 후 ENTER 를 두 번 누릅니다.



주

유선 네트워크에 연결되면 “LAN CABLE” 및 “Pls disconnect” 가 전면 디스플레이에 나타납니다. 이 경우 장치에서 네트워크 케이블을 분리하고 ENTER 키를 누릅니다.

- 6 iOS 장치에서, Wi-Fi 화면에서 AirPlay 스피커로 본 기기를 선택합니다.

예 (iOS 10)

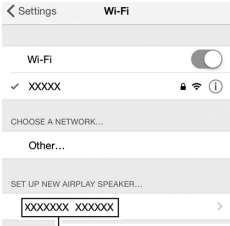

본 기기의 이름

- 7 현재 선택된 네트워크를 확인한 후 "Next" 를 터치합니다.

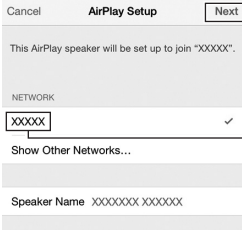

이곳을 터치해서 설정을 시작합니다

현재 선택된 네트워크

공유 절차가 종료되면 본 기기가 선택한 네트워크 (액세스 포인트) 에 자동으로 연결됩니다. 설정이 완료되면 기기가 무선 네트워크에 연결되었는지 확인하십시오 (20 페이지).

라우터의 WPS 푸시 버튼 구성

WPS 버튼을 한 번 눌러서 간편하게 무선 연결을 설정할 수 있습니다.

주

무선 라우터 (액세스 포인트) 의 보안 방법이 WEP 또는 WPA2-TKIP 인 경우 이 구성은 작동하지 않습니다. 이 경우 다른 연결 방법을 사용해야 합니다.

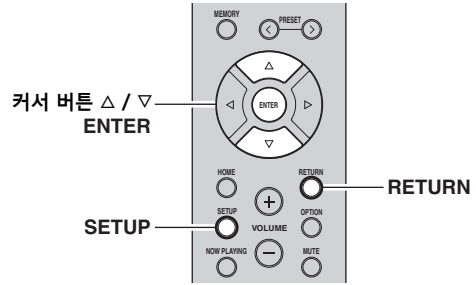

- 1 SETUP 를 누릅니다.
- 2 커서 버튼 (Δ / ▽) 을 사용하여 "Network" 를 선택한 후 ENTER 를 누릅니다.

주

이전 상태로 돌아가려면 RETURN 을 누릅니다.

- 3 커서 버튼 (Δ / ▽) 을 사용하여 "Connection" 를 선택한 후 ENTER 를 누릅니다.
- 4 커서 버튼 (Δ / ▽) 을 사용하여 "Wireless" 를 선택한 후 ENTER 를 누릅니다.



- 5 ENTER 를 두 번 누릅니다.
전면 디스플레이에 "Connecting" 이 표시됩니다.
- 6 무선 라우터 (액세스 포인트) 에 있는 WPS 버튼을 누르십시오.
연결 절차가 종료되면 전면 디스플레이에 "Completed" 메시지가 표시됩니다. 설정이 완료되면 기기가 무선 네트워크에 연결되었는지 확인하십시오 (20 페이지).
"Not connected" 메시지가 표시되면 1 단계부터 반복하거나 다른 연결 방법을 시도해 보십시오.
- 7 메뉴를 종료하려면 SETUP 을 누릅니다.

WPS 에 관해서

WPS (Wi-Fi 보호 설정) 는 무선 홈 네트워크를 간편하게 구성할 수 있도록 Wi-Fi Alliance 가 규정한 표준입니다.

수동으로 무선 네트워크 연결 설정

다음 절차를 실행하기 전에 무선 라우터 (액세스 포인트) 에서 보안 방법과 보안 키를 확인하십시오.

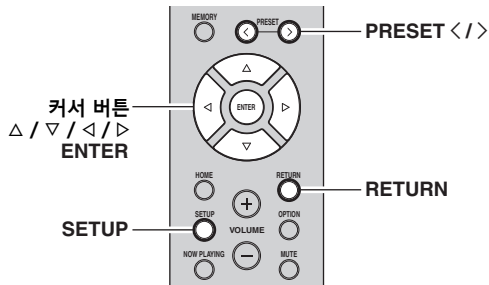

- 1 SETUP 를 누릅니다.
- 2 커서 버튼 (Δ / ▽) 을 사용하여 "Network" 를 선택한 후 ENTER 를 누릅니다.



이전 상태로 돌아가려면 RETURN 을 누릅니다.

- 3 커서 버튼 (Δ / ▽) 을 사용하여 "Connection" 를 선택한 후 ENTER 를 누릅니다.
- 4 커서 버튼 (Δ / ▽) 을 사용하여 "Wireless" 를 선택한 후 ENTER 를 누릅니다.
- 5 커서 버튼 (Δ / ▽) 을 사용하여 "Manual Setting" 를 선택한 후 ENTER 를 누릅니다.



- 6 커서 버튼 (Δ / ▽) 을 사용하여 "SSID" 를 선택한 후 ENTER 를 누릅니다.



- 7 커서 버튼을 사용하려면 무선 라우터 (액세스 포인트) 에서 SSID 를 입력한 후, RETURN 을 눌러서 이전 상태로 되돌아갑니다.
커서 버튼 (</>) 을 이용해서 편집 위치를 이동하고 커서 버튼 (Δ/▽) 을 이용하여 문자를 선택합니다.
PRESET > 를 눌러 문자를 입력하고 PRESET < 를 눌러 삭제합니다.

- 8 커서 버튼 (Δ / ▽) 을 사용하여 "Security" 를 선택한 후 ENTER 를 누릅니다.



- 9 커서 버튼 (Δ / ▽) 을 사용하여 원하는 보안 방법을 선택한 후 RETURN 을 누릅니다.

설정

None, WEP, WPA2-PSK (AES), Mixed Mode



"None" 을 선택한 경우 통신이 암호화되지 않으므로 보안이 보장되지 않을 수 있습니다.

- 10 커서 버튼 (Δ / ▽) 을 사용하여 "Security Key" 를 선택한 후 ENTER 를 누릅니다.



- 11 커서 버튼을 사용하려면 무선 라우터 (액세스 포인트) 에서 보안 키를 입력한 후, RETURN 을 눌러서 이전 상태로 되돌아갑니다.

9 단계에서 "WEP" 를 선택한 경우에는 5 개 또는 13 개의 문자열, 혹은 10 개 또는 26 개의 16 진수를 입력하십시오.

9 단계에서 "WPA2-PSK(AES)" 또는 "Mixed Mode" 를 선택한 경우에는 8~63 개의 문자열, 혹은 64 개의 16 진수를 입력하십시오.

커서 버튼 (</>) 을 이용해서 편집 위치를 이동하고 커서 버튼 (Δ/▽) 을 이용하여 문자를 선택합니다.

PRESET > 를 눌러 문자를 입력하고 PRESET < 를 눌러 삭제합니다.

- 12 커서 버튼 (Δ / ▽) 을 사용하여 "Connect[ENTER]" 를 선택한 후 ENTER 를 눌러서 설정 내용을 저장합니다.

무선 네트워크 연결을 할 수 없는 경우에는 SSID 또는 보안 키가 올바르지 않을 수 있습니다. 6 단계부터 다시 시작하십시오.

기기가 무선 네트워크에 연결되었는지 검증하실 수 있습니다 (20 페이지).

- 13 메뉴를 종료하려면 SETUP 을 누릅니다.

모바일 기기와 본 기기 직접 연결 (Wireless Direct)

Wireless Direct 를 사용함으로써 본 기기는 모바일 장치가 직접 연결할 수 있는 무선 네트워크 액세스 포인트로 작동할 수 있습니다.

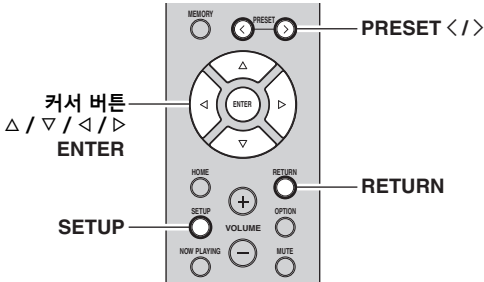

주

Wireless Direct 연결을 할 때는 본 기기나 모바일 장치를 인터넷에 연결할 수 없으므로 인터넷 라디오와 같은 인터넷 서비스를 사용할 수 없습니다.

1 SETUP 를 누릅니다.

2 커서 버튼 (Δ / ▽) 을 사용하여 "Network" 를 선택한 후 ENTER 를 누릅니다.

주

이전 상태로 돌아가려면 RETURN 을 누릅니다.

3 커서 버튼 (Δ / ▽) 을 사용하여 "Connection" 를 선택한 후 ENTER 를 누릅니다.

4 커서 버튼 (Δ / ▽) 을 사용하여 "WirelessDirect" 를 선택한 후 ENTER 를 누릅니다.



5 ENTER 를 눌러서 본 기기에서 SSID를 확인한 후, RETURN 을 눌러서 이전 상태로 되돌아갑니다.

6 커서 버튼 (Δ / ▽) 을 사용하여 "Security" 를 선택한 후 ENTER 를 누릅니다.



7 커서 버튼 (</>) 을 사용하여 원하는 보안 방법을 선택한 후 RETURN 을 누릅니다.

설정

None, WPA2-PSK (AES)

주

- "None" 을 선택한 경우 10 단계로 가십시오.
- "None" 을 선택한 경우 통신이 암호화되지 않으므로 보안이 보장되지 않을 수 있습니다.

8 커서 버튼 (Δ / ▽) 을 사용하여 "Security Key" 를 선택한 후 ENTER 를 누릅니다.



9 커서 버튼을 사용하려면 본 기기에서 보안 키를 입력한 후, RETURN 을 눌러서 이전 상태로 되돌아갑니다.

8~63 개의 문자열, 혹은 64 개의 16 진수를 입력하십시오.

커서 버튼 (</>) 을 이용해서 편집 위치를 이동하고 커서 버튼 (Δ / ▽) 을 이용하여 문자를 선택합니다.

PRESET > 를 눌러 문자를 입력하고 PRESET < 를 눌러 삭제합니다.

10 커서 버튼 (Δ / ▽) 을 사용하여 "Connect[Enter]" 를 선택한 후 ENTER 를 눌러서 설정 내용을 저장합니다.

11 모바일 기기의 Wi-Fi 설정을 구성합니다.

모바일 기기 설정에 대한 세부사항은 해당 모바일 기기의 사용 설명서를 참조하십시오.

(1) 모바일 기기에서 Wi-Fi 기능을 활성화합니다.

(2) 여러가지 액세스 포인트의 목록으로부터 본 기기의 SSID 를 선택합니다.

(3) 암호를 입력하라는 메시지가 표시되면 9 단계에서 화면에 표시된 보안 키를 입력합니다.

Wireless Direct 접속을 할 수 없는 경우에는 보안 키가 올바르게 않을 수도 있습니다. 모바일 기기의 Wi-Fi 설정을 다시 구성합니다.

12 메뉴를 종료하려면 SETUP 을 누릅니다.

네트워크 연결 상태 확인

다음 절차를 실행해서 네트워크에 기기가 연결된 것을 확인합니다.

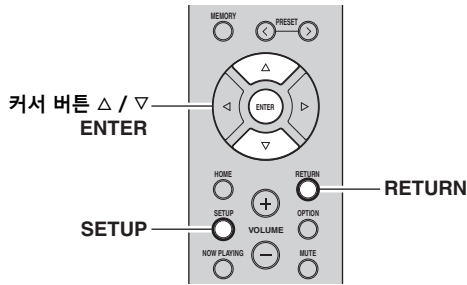

- 1 SETUP 를 누릅니다.
- 2 커서 버튼 (Δ / ▽) 을 사용하여 "Network" 를 선택한 후 ENTER 를 누릅니다.

주

이전 상태로 돌아가려면 RETURN 을 누릅니다.

- 3 커서 버튼 (Δ / ▽) 을 사용하여 "Information" 를 선택한 후 ENTER 를 누릅니다.
- 4 커서 버튼 (Δ / ▽) 을 사용하여 "STATUS" 를 선택합니다.



"Connect" 가 표시된 경우, 기기가 네트워크에 연결된 것입니다. "Disconnect" 가 표시되는 경우, 연결을 리셋합니다.

- 5 메뉴를 종료하려면 SETUP 을 누릅니다.

구성 MusicCast

■ MusicCast 에 대하여

여러 공간에서 MusicCast 와 호환 장치 간에 음악을 공유하려면 MusicCast 를 이용하십시오.

전용 "MusicCast CONTROLLER" 앱으로 집 안의 어디에 있더라도 스마트폰, 미디어 서버 (개인 컴퓨터 또는 NAS) 또는 인터넷 라디오 (스트리밍 서비스) 에서 음악을 즐길 수 있습니다.

- 모든 MusicCast 호환 장치는 전용 "MusicCast CONTROLLER" 앱에서 작동합니다.
- 떨어진 공간에서 MusicCast 를 지원하는 복수의 장치가 링크되어 동시에 음악을 재생합니다.
- 인터넷 라디오 (스트리밍 서비스) 를 통해 음악 재생을 지원합니다.
- MusicCast 를 지원하는 장치의 네트워크 설정

MusicCast 및 호환 장치에 대한 더욱 자세한 정보를 위하여 다음 웹사이트를 방문하십시오.

<http://www.yamaha.com/musiccast/>

주

MusicCast 에 대한 자세한 내용을 보시려면 Yamaha 다운로드 웹사이트에서 MusicCast 설정 설명서를 다운로드하십시오.

<http://download.yamaha.com/>

■ MusicCast CONTROLLER



MusicCast 를 지원하는 장치의 네트워크 기능성을 사용하려면 모바일 장치를 위한 "MusicCast CONTROLLER" 전용 앱을 사용해야 합니다. 앱스토어 또는 구글 플레이에서 "MusicCast CONTROLLER" (무료) 를 검색하고 설치하십시오.

■ MusicCast 네트워크 등록

본 기기를 MusicCast 네트워크에 등록하십시오. 동시에 본 기기를 위해 무선 네트워크 연결 설정을 구성하십시오.

주

무선 네트워크를 위한 SSID 및 보안 키가 필요합니다.

- 1 모바일 장치에서 "MusicCast CONTROLLER" 를 시작하여 "Setup" 을 누르십시오.

주

이미 다른 MusicCast 호환 장치를 네트워크에 연결한 경우 " (설정) " 을 누른 다음 "Add New Device" 를 누르십시오.

- 2 화면의 지침에 따라 “MusicCast CONTROLLER” 를 작동시킨 다음 본 기기의 전면 패널에 CONNECT 를 5 초 동안 누릅니다.

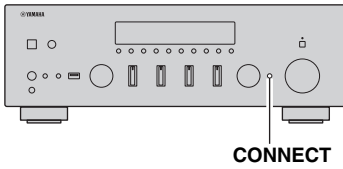

- 3 화면의 지시에 따라 “MusicCast CONTROLLER” 를 작동시키고 네트워크를 설정하십시오.

이로써 MusicCast 네트워크 등록 및 무선 네트워크 연결 설정이 완료됩니다.

음악을 재생하려면 “MusicCast CONTROLLER” 를 사용하십시오.

주

- AirPlay 및 DSD 사운드가 전송될 수 없습니다. 이 기기에서만 음악을 재생할 수 있습니다.
- Pure Direct(23 페이지)가 켜지면 MusicCast 네트워크를 통해 네트워크 음원(인터넷 라디오 등), Bluetooth 장치 음원 및 USB 저장 장치 음원만 재생할 수 있습니다.

기본 조작

재생

소스 재생

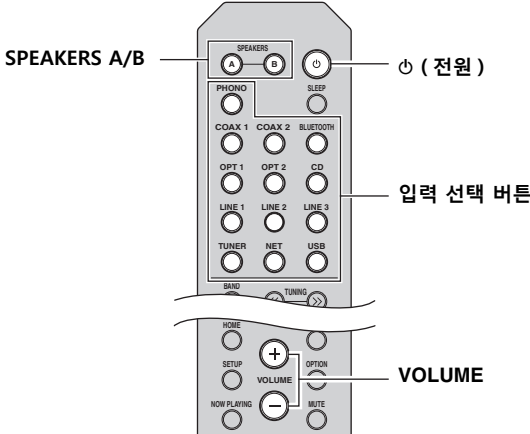

- 1 입력 선택 버튼 중의 하나를 눌러서 청취하고자 하는 입력 음원을 선택합니다.
- 2 SPEAKERS A 및/또는 SPEAKERS B를 눌러서 스피커 A 및 /또는 스피커 B를 선택합니다.
스피커 세트 A가 켜지면 "SPEAKERS A:On"이 전면 디스플레이에 표시됩니다.
스피커 세트 B가 켜지면 "SPEAKERS B:On"이 전면 디스플레이에 표시됩니다.

주

- Bi-wire 연결로 한 세트의 스피커가 연결되거나 두 세트 (A 및 B)의 스피커를 동시에 사용하는 경우, 전면 패널이나 리모컨에서 SPEAKERS A 및 SPEAKERS B를 누르면 전면 디스플레이에 "A" 및 "B" 표시등이 점등됩니다.
- 헤드폰으로 청취할 때는 스피커를 끄십시오.

- 3 소스를 재생합니다.
- 4 VOLUME +/- 를 눌러 사운드 출력 레벨을 조정합니다.

주

BASS, TREBLE, BALANCE 및 LOUDNESS 컨트롤 또는 전면 패널의 PURE DIRECT 스위치를 사용해서 음색을 조정할 수 있습니다.

- 5 사용을 마치면 전면 패널의 ⏻(전원)을 눌러서 전원을 끕니다.
리모컨의 ⏻(전원)를 누르면 본 기기가 대기 모드로 설정됩니다.

전면 디스플레이에서 정보 전환하기

입력 음원으로 네트워크 음원 또는 USB를 선택하면 전면 표시화면에서 재생 정보를 변환할 수 있습니다.

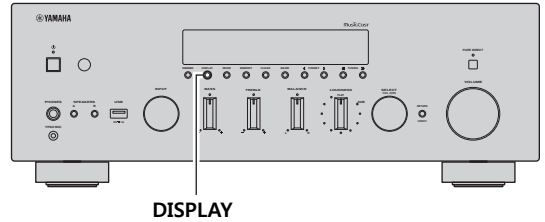

- 1 DISPLAY를 누릅니다.
버튼을 누를 때마다 표시된 항목이 변경됩니다.



약 3초 후 표시된 항목에 대한 해당 정보가 표시됩니다.



입력 음원	항목
Bluetooth	Track (곡명), Artist (가수 이름), Album (앨범 이름)
Server AirPlay USB	Track (곡명), Artist (가수 이름), Album (앨범 이름) Time
Net Radio	Track (노래 제목), 앨범 (앨범 이름), 시간, Station(방송국 이름)

주

본 기기에서 지원되지 않는 문자의 경우 "-"(밑줄)이 표시됩니다.

전면 패널 작동

■ 순수한 고성능 음향 즐기기 (Pure Direct)

PURE DIRECT 스위치가 켜진 경우, 오디오 음원으로 부터의 입력 신호가 BASS, TREBLE, BALANCE 및 LOUDNESS 컨트롤을 우회하도록 해서 오디오 신호가 변경되지 않게 해서 가능한 한 순수한 음향으로 만들어줍니다.

PURE DIRECT 표시등이 켜지고, 수 초 후에 전면 표시화면이 꺼집니다.

PURE DIRECT 스위치

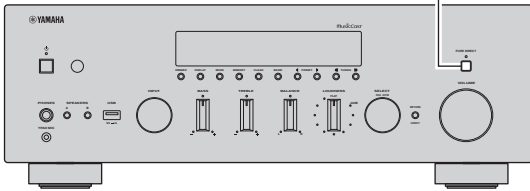

주

- PURE DIRECT 스위치가 켜지면 전면 표시화면이 꺼집니다.
- BASS, TREBLE, BALANCE 및 LOUDNESS 컨트롤은 PURE DIRECT 가 켜져 있는 동안에는 기능하지 않습니다.

■ BASS 및 TREBLE 컨트롤 조절

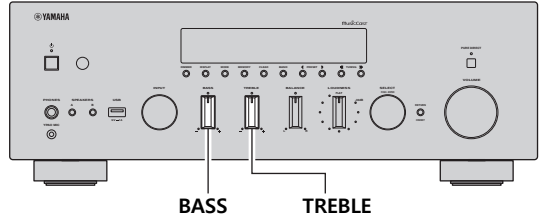

BASS 및 TREBLE 컨트롤은 고주파수 및 저주파수 응답을 조정합니다.

중앙 위치에 놓으면 평탄 특성이 발생합니다.

BASS 컨트롤

저음 (저주파수 음향) 이 충분하지 않다고 느끼는 경우에는 시계 방향으로 돌려서 올려 주십시오. 저음이 너무 강하다고 느끼는 경우에는 반시계 방향으로 돌려서 억제시켜 주십시오.

제어 범위 : -10 dB ~ +10 dB(20 Hz)

TREBLE 컨트롤

고음 (고주파수 음향) 이 충분하지 않다고 느끼는 경우에는 시계 방향으로 돌려서 올려 주십시오. 고음이 너무 강하다고 느끼는 경우에는 반시계 방향으로 돌려서 억제시켜 주십시오.

제어 범위 : -10 dB ~ +10 dB(20 kHz)



■ BALANCE 컨트롤 조정

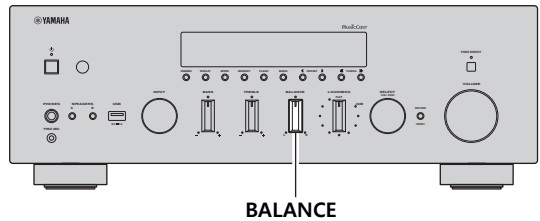

BALANCE 컨트롤은 좌우측 스피커의 음향 출력 밸런스를 조정해서 스피커 위치 또는 청취하는 곳의 조건에 따라 유발되는 사운드의 불균형을 보정합니다.

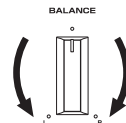

주

BALANCE 컨트롤을 L(왼쪽) 또는 R(오른쪽) 의 끝까지 돌리면 채널 반대쪽이 음소거됩니다.

LOUDNESS 컨트롤 조정

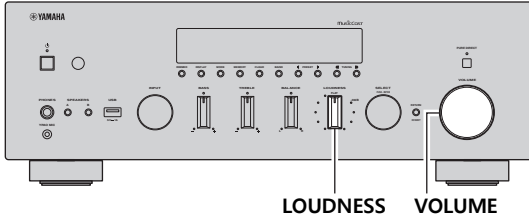

모든 볼륨 수준에서 전체 음색 범위를 유지해서 낮은 볼륨에서의 고주파수 및 저주파수 범위에서 인간의 귀가 감도를 잃어버리는 것을 보정합니다.

주

LOUDNESS 컨트롤은 YPAO Volume 기능 (50 페이지) 이 활성화되면 기능하지 않습니다.

주의

LOUDNESS 레벨을 특정 수준으로 해서 PURE DIRECT 스위치를 켜면, 입력 신호가 LOUDNESS 컨트롤을 우회해서 음향 출력 레벨의 갑작스러운 증가를 초래합니다. 청력이나 스피커의 손상을 방지하기 위해, 사운드 출력 레벨을 낮춘 후, 또는 LOUDNESS 컨트롤이 올바르게 설정된 것을 확인한 후에 PURE DIRECT 스위치를 반드시 눌러 주십시오.

- 1 LOUDNESS 컨트롤을 FLAT 위치로 설정해 주십시오.

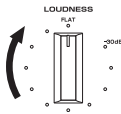

- 2 전면 패널의 VOLUME 컨트롤을 돌려서 (또는 리모컨의 VOLUME +/- 를 눌러서) 청취하고자 하는 최고 청취 수준으로 음향 출력 수준을 설정합니다.

- 3 원하는 볼륨으로 될 때까지 LOUDNESS 컨트롤을 돌립니다.

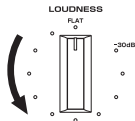

주

LOUDNESS 컨트롤을 설정한 후에 원하는 볼륨 레벨에서 음악 청취를 즐겨 주십시오. LOUDNESS 컨트롤 설정 효과가 너무 강하거나 너무 약한 경우에는 LOUDNESS 컨트롤을 재조정해 주십시오.

취침 예약 기능 사용

이 기능을 이용해서 특정 시간 후에 본 기기를 대기 모드로 설정할 수 있습니다. 취침 예약 기능은 본 기기를 통해 음원을 재생하거나 녹음하면서 취침하는 경우 유용합니다.

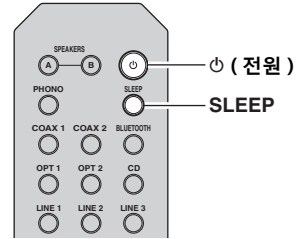

주

취침 예약 기능은 리모컨으로만 설정할 수 있습니다.

- 1 SLEEP 버튼을 계속 눌러서 본 기기를 대기 모드로 설정할 시간을 설정합니다. SLEEP 버튼을 누를 때마다 다음과 같이 전면 디스플레이가 변경됩니다.

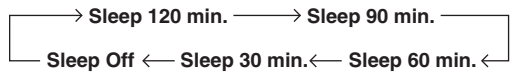

취침 예약 시간을 설정하는 동안 SLEEP 표시등이 깜박입니다.



취침 예약 시간이 설정되면 전면 디스플레이의 SLEEP 표시등이 점등됩니다.

주

- 취침 예약 기능을 끄려면 “Sleep Off” 를 선택합니다.
- 취침 예약 설정은 ⏻ (전원) 버튼을 눌러서 취소할 수도 있으며, 이 경우 본 기기는 본 기기는 대기 모드가 됩니다.

FM/AM 라디오 청취하기

주

R-N803D는 AM 튜너가 없습니다.

FM/AM 튜닝

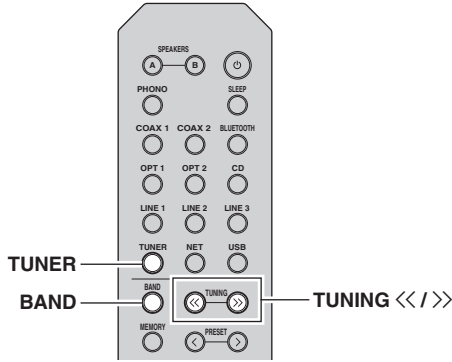

- 1 TUNER를 눌러서 입력 음원으로 "TUNER"를 선택합니다.
- 2 BAND를 반복적으로 눌러서 수신 밴드(FM 또는 AM)를 선택합니다.
- 3 TUNING <</>을 눌러서 주파수를 설정합니다. 자동으로 방송국을 검색하려면 TUNING <</>을 1초 동안 누르십시오.

방송이 수신되고 있으면 전면 디스플레이에서 "TUNED" 표시등이 점등됩니다. 스테레오 방송이 수신되고 있으면, "STEREO" 표시등이 점등됩니다.



주파수

주

- 방송국 신호가 약한 경우에는 원하는 방송국에서 튜닝 검색이 멈추지 않습니다.
- FM 라디오 수신에 불안정한 경우, FM 모드를 "모노"로 변경하면 개선될 수 있습니다.

FM 수신 개선 (FM 모드)

방송국의 신호가 약하고 음질이 좋지 않은 경우 FM 수신 대역 모드를 모노 모드로 설정하여 수신 상태를 개선하십시오.

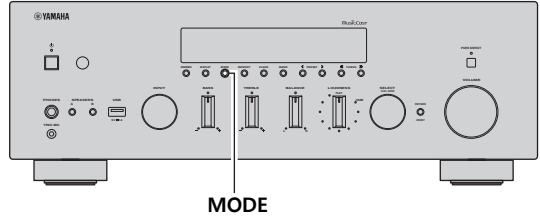

- 1 본 기기에서 FM 라디오 방송을 선국하는 경우 MODE를 반복적으로 눌러서 "Stereo"(자동 스테레오 모드) 또는 "Mono"(모노 모드)를 선택하십시오. Mono를 선택하면, FM 방송이 모노 음향으로 들립니다.

주

스테레오 방송을 듣는 동안 전면 패널의 STEREO 표시등이 점등됩니다.

즐거찾는 라디오 방송국 등록 (선국)

최대 40개의 라디오 방송국을 선국으로 등록할 수 있습니다. 일단 방송국을 등록하면 선국 번호를 선택함으로써 쉽게 튜닝할 수 있습니다. 강한 신호의 FM 방송국을 자동으로 등록할 수 있습니다(자동 선국). 신호가 약한 AM 라디오 방송국 또는 FM 라디오 방송국의 경우 수동으로 등록하십시오(26 페이지).

자동으로 FM 라디오 방송국 등록하기 (자동 선국)

주

- 라디오 방송국을 자동으로 등록하는 경우, 현재의 선국 번호에 등록된 라디오 방송국이 덮어쓰기될 수 있습니다.
- 등록하고자 하는 방송국의 신호 강도가 약한 경우에는 수동 선국 튜닝 방법을 이용해 보십시오.
- 자동 선국 등록 기능을 이용해서 등록된 FM 방송국은 스테레오로 수신됩니다.
- (영국 및 유럽 모델에만 해당) Radio Data System 방송국만 자동으로 선국할 수 있습니다.

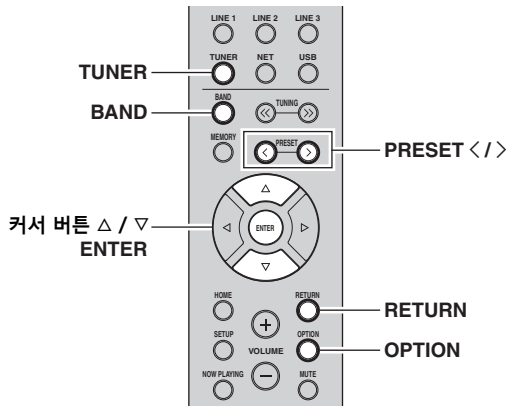

■ 수동으로 라디오 방송국 등록하기

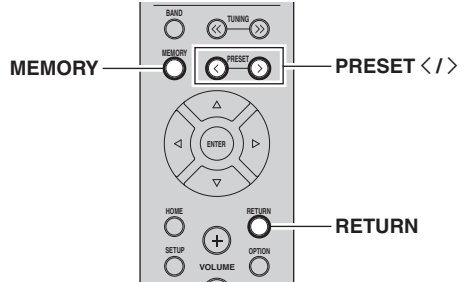

- 1 TUNER를 눌러서 입력 음원으로 "TUNER"를 선택합니다.
- 2 리모컨의 OPTION 버튼을 누르십시오. "Option" 메뉴가 표시됩니다 (46 페이지).
- 3 커서 버튼(Δ / ▽)을 사용하여 "Auto Preset"을 선택한 후 ENTER를 누릅니다.

- 1 원하는 라디오 방송에 맞추려면 "FM/AM 튜닝" (25 페이지)의 내용을 따르십시오.
- 2 MEMORY를 누릅니다.

주

MEMORY를 3초 이상 누른 상태로 하면 다음 단계로 건너뛰기해서 선택한 방송국을 빈 선국 번호 (다시 말해 마지막으로 사용한 선국 번호에 이어지는 선국 번호)에 자동 등록할 수 있습니다.



- 3 PRESET </>를 눌러서 방송국을 등록할 선국 번호를 선택해 주십시오.

방송국이 등록되지 않은 선국 번호를 선택하면, "Empty"라는 메시지가 표시됩니다.



선국 번호 주파수

- 4 MEMORY를 누릅니다.



"Empty" (사용되지 않음) 또는 현재 등록된 주파수

본 기기가 약 5초 후에 낮은 주파수부터 높은 주파수까지 FM 대역을 검색합니다. 주파수 검색을 즉시 시작하려면 ENTER를 길게 누르십시오.

- 4 MEMORY를 누릅니다. 등록이 완료되면 디스플레이가 원래 상태로 되 돌아갑니다.

주

- 검색을 시작하기 전에 리모컨의 PRESET </> 또는 커서 버튼(Δ / ▽)를 눌러서 첫 번째 선국 번호를 지정할 수 있습니다.
- 스캔을 취소하려면 BAND 또는 RETURN을 눌러 주십시오.

주

등록을 취소하려면 RETURN을 눌러 주십시오.

검색이 완료되면 화면에 "FINISH"가 표시된 후 디스플레이는 원래 상태로 돌아갑니다.

■ 프리셋 방송국 호출하기

자동 선국 수동 선국 기능을 이용해서 등록된 방송을 불러올 수 있습니다.

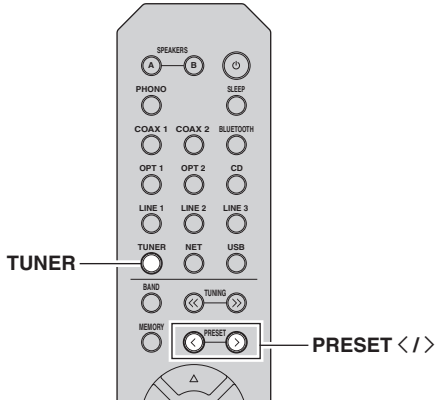

- 1 TUNER 를 눌러서 입력 음원으로 "TUNER" 를 선택합니다.
- 2 PRESET </> 을 눌러서 선국 번호를 선택합니다.

주

- 방송국이 등록되지 않은 선국 번호는 건너뛰기됩니다.
- 방송국이 등록되지 않은 경우에는 "No Presets" 라는 메시지가 표시됩니다.

■ 프리셋 방송국 삭제하기

선국 번호에 등록된 라디오 방송국을 지웁니다.

리모컨에서

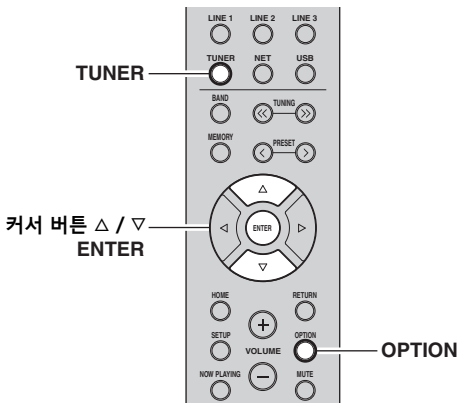

- 1 TUNER 를 눌러서 입력 음원으로 "TUNER" 를 선택합니다.
- 2 OPTION 을 누릅니다.
- 3 커서 버튼을 사용하여 "Clear Preset" 를 선택한 다음 ENTER 를 누릅니다.



- 4 커서 버튼 (Δ / ▽) 을 사용하여 지우고자 하는 선국 방송국을 선택하고 ENTER 를 누릅니다.



지우려는 선국 방송국

선국 방송국이 지워지면 "Cleared" 가 표시되고 다음 사용 중인 선국 번호가 표시됩니다.



- 5 필요한 선국 방송국이 모두 지워질 때까지 4 단계를 반복하여 수행합니다.
- 6 "Option" 메뉴를 종료하려면 OPTION 을 누릅니다.

전면 패널에서

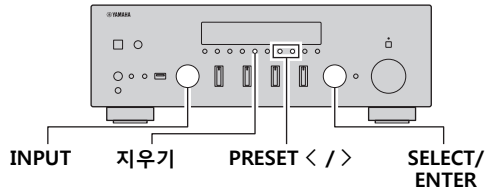

- 1 INPUT 선택기를 돌려서 입력 음원으로 "TUNER" 를 선택합니다.
- 2 CLEAR 를 누릅니다.
- 3 PRESET </> 를 눌러 지우려는 선국 방송국을 선택하고 CLEAR 를 누릅니다.



지우려는 선국 방송국

만일 선국 방송국이 지워지면 "Cleared" 가 표시됩니다.



Radio Data System 튜닝 (영국 및 유럽 모델에만 해당)

Radio Data System 은 많은 나라의 FM 방송국들이 사용하고 있는 데이터 전송 시스템입니다. Radio Data System 방송국으로 채널을 맞추면 기기가 “Program Service”, “Program Type,” “Radio Text” 및 “Clock Time” 과 같은 다양한 형태의 Radio Data System 데이터를 수신할 수 있습니다.

■ Radio Data System 정보 표시하기

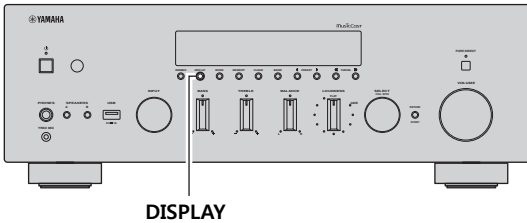

1 원하는 Radio Data System 방송국으로 튜닝합니다.

주

“Auto Preset” 을 이용하여 Radio Data System 방송국으로 튜닝하실 것을 권장합니다 (25 페이지).

2 DISPLAY 을 누릅니다.

버튼을 누를 때마다 표시된 항목이 변경됩니다.



항목명

약 3 초 후 표시된 항목에 대한 해당 정보가 표시됩니다.



정보

Program Service	프로그램 서비스명
Program Type	현재의 프로그램 형식
Radio Text	현재의 프로그램에 대한 정보
Clock Time	현재의 시간
Frequency	주파수

주

만일 라디오 방송국이 Radio Data System 서비스를 제공하지 않는다면 “Program Service”, “Program Type”, “Radio Text”, 및 “Clock Time” 은 표시되지 않습니다.

DAB 라디오 청취 (R-N803D)

DAB(디지털 오디오 방송)은 디지털 신호를 사용하여 아날로그 신호에 비해 선명한 사운드와 안정적인 수신을 제공합니다. 이 기기는 더 효율적인 전송 방법을 가진 MPEG-4 오디오 코덱(AAC+)을 사용하는 더 많은 방송국들을 허용하는 DAB+ (DAB의 업그레이드된 버전)를 수신할 수도 있습니다.

주

본 기기는 대역 III(174 ~ 240 Mhz) 만 지원합니다.

DAB 튜닝 준비

DAB 방송국으로 튜닝하기 전에 초기 채널 검색이 반드시 이루어져야 합니다. 처음으로 DAB를 선택하면 초기 채널 검색이 자동으로 수행됩니다. DAB 방송국을 청취하려면 안테나를 “DAB/FM 안테나 연결 (R-N803D)” (13 페이지)에서 설명한 대로 연결하십시오.

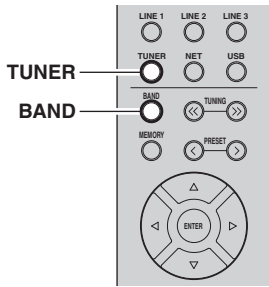

1 TUNER를 눌러서 입력 음원으로 “TUNER”를 선택합니다.

2 BAND를 눌러서 DAB 대역을 선택합니다.

초기 채널 검색을 시작합니다. 채널 검색을 하는 동안 전면 디스플레이에 진행이 표시됩니다. 채널 검색이 완료되면 채널 검색한 방송국 목록의 상단이 전면 디스플레이에 나타납니다.

주

- 초기 채널 검색에서 DAB 라디오 방송국이 발견되지 않으면 전면 디스플레이에 “Not Found”가 나타나고, 이어서 “Off Air”가 나타납니다. BAND를 두 번 눌러서 DAB 대역을 다시 선택하고 다시 채널 검색합니다.
- 각 DAB 채널의 수신 강도를 확인할 수 있습니다 (31 페이지).
- 일부 DAB 라디오 방송국이 저장된 후에 다시 초기 채널 검색을 수행하려면 “OPTION” 메뉴에서 “Initiate Scan”(46 페이지)을 선택합니다. 만일 다시 초기 채널 검색을 수행하면 현재 선국 번호에 등록된 DAB 라디오 방송국은 삭제됩니다.

수신을 위한 DAB 라디오 방송국 선택

초기 채널 검색으로 저장된 방송국에서 DAB 라디오 방송국을 선택할 수 있습니다.

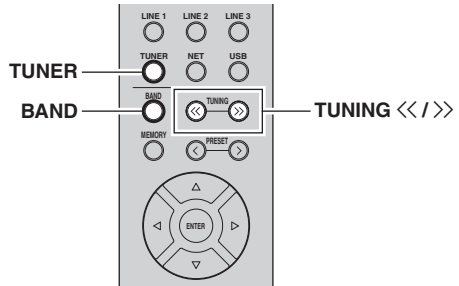

- 1 TUNER**를 눌러서 입력 음원으로 “TUNER”를 선택합니다.
- 2 BAND**를 눌러서 DAB 대역을 선택합니다.
- 3 TUNING <</>**을 눌러서 DAB 라디오 방송국을 선택합니다.



주

- 선택한 DAB 라디오 방송국을 현재 이용할 수 없다면 “Off Air”가 나타납니다.
- 기기가 2 차국을 수신하면 “DAB” 옆에 “2”가 나타납니다.

프리셋 기능 사용하기

최대 40 개의 DAB 라디오 방송국을 선국으로 등록할 수 있습니다.
일단 방송국을 등록하면 선국을 호출하기만 하면 쉽게 튜닝할 수 있습니다.

주

DAB 및 FM 대역에 대하여 각각 최대 40 개의 선호 라디오 방송국을 등록할 수 있습니다.

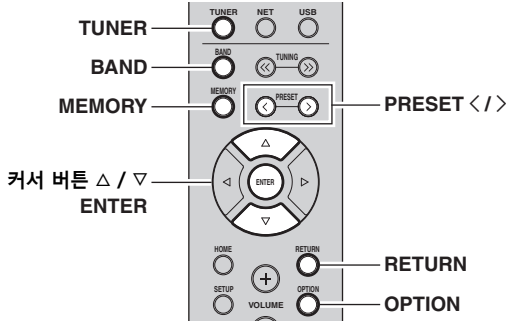

■ DAB 라디오 방송국 등록하기

DAB 라디오 방송국을 선택하고 선국 번호에 등록하십시오.

- 1 원하는 DAB 라디오 방송에 맞추려면 “수신을 위한 DAB 라디오 방송국 선택” (29 페이지)의 내용을 따르십시오.
- 2 MEMORY 를 누릅니다.

주

MEMORY 를 3 초 이상 누른 상태로 하면 다음 단계로 건너뛰기해서 선택한 방송국을 빈 선국 번호 (다시 말해 마지막으로 사용한 선국 번호에 이어지는 선국 번호)에 자동 등록할 수 있습니다.

- 3 PRESET </> 를 눌러서 방송국을 등록할 선국 번호를 선택해 주십시오.
방송국이 등록되지 않은 선국 번호를 선택하면 “Empty” 가 표시됩니다.
방송국이 이미 등록된 선국 번호를 선택하면 “Overwrite?” 가 표시됩니다.



“Empty” (미사용) 또는 “Overwrite?” (사용 중)

- 4 MEMORY 를 누릅니다.

등록이 완료되면 디스플레이가 원래 상태로 되돌아갑니다.

주

등록을 취소하려면 RETURN 을 클릭하거나 약 30 초간 아무런 조작도 하지 마십시오.

■ 프리셋 방송국 호출하기

해당 선국 번호를 눌러서 등록된 DAB 라디오 방송국으로 튜닝합니다.

- 1 TUNER 를 눌러서 입력 음원으로 “TUNER” 를 선택합니다.
- 2 BAND 를 눌러서 DAB 대역을 선택합니다.
- 3 PRESET </> 를 눌러서 원하는 DAB 라디오 방송국을 선택합니다.



주

- 방송국이 등록되지 않은 선국 번호는 건너뛰기됩니다.
- 본 기기에 프리셋된 방송국이 없는 경우에는 “No Presets” 이라고 표시됩니다.

■ 선국 DAB 라디오 방송국 지우기

선국 번호에 등록된 DAB 라디오 방송국을 지웁니다.

- 1 TUNER 를 눌러서 입력 음원으로 “TUNER” 를 선택합니다.
- 2 BAND 를 눌러서 DAB 대역을 선택합니다.
- 3 OPTION 를 누릅니다.
- 4 커서 버튼(Δ / ▽)을 사용하여 “Clear Preset” 를 선택한 후 ENTER 를 누릅니다.
- 5 커서 버튼 (Δ / ▽) 을 사용하여 지우고자 하는 선국 DAB 라디오 방송국을 선택하고 ENTER 를 누릅니다.
선국 DAB 라디오 방송국이 지워지면 “Cleared” 가 표시되고 다음 사용 중인 선국 번호가 표시됩니다.
- 6 원하는 선국 DAB 라디오 방송국이 모두 지워질 때까지 5 단계를 반복하여 수행합니다.
- 7 “OPTION” 메뉴를 종료하려면 OPTION 을 누릅니다.

DAB 정보 표시하기

본 기기는 DAB 라디오 방송국으로 튜닝되면 다양한 형식의 DAB 정보를 수신할 수 있습니다.

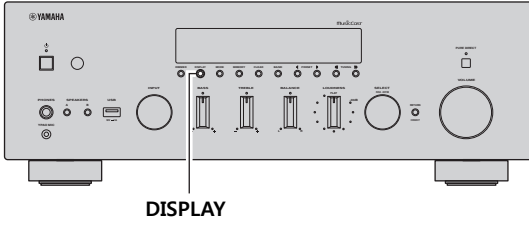

- 1 입력 음원으로 "TUNER" 를 선택하고 원하는 DAB 라디오 방송국으로 튜닝하십시오.
- 2 전면 패널에서 DISPLAY 를 누르십시오. 버튼을 누를 때마다 표시된 항목이 변경됩니다.



항목명

약 3 초 후에 해당 정보가 표시됩니다.



정보

항목	정보
Service Label	방송국명
DLS (Dynamic Label Segment)	방송국에 대한 정보
Ensemble Label	상상블명
Program Type	방송국 장르
Date and Time	현재의 날짜 및 시간
Audio Mode	오디오 모드 (모노/스테레오) 및 비트율
CH Label/Freq	채널 및 주파수
Signal Quality	신호 수신 품질 (0 [없음] ~ 100 [최고])

주

선택한 DAB 방송국에 따라 일부 정보가 제공되지 않을 수 있습니다.

각 DAB 채널의 수신 강도 확인하기

각 DAB 채널의 수신 강도를 확인할 수 있습니다 (0 [없음] ~ 100 [최고]).

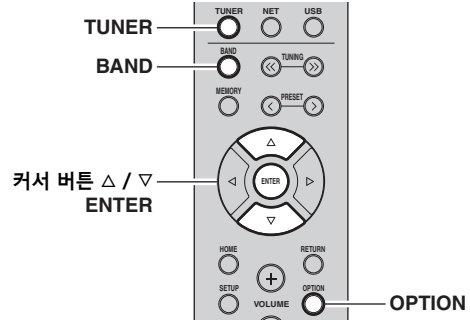

- 1 TUNER를 눌러서 입력 음원으로 "TUNER" 를 선택합니다.
- 2 BAND 를 눌러서 DAB 대역을 선택합니다.
- 3 OPTION 를 누릅니다.
- 4 커서 버튼 (Δ / ▽) 을 사용하여 "Tune Aid" 를 선택한 후 ENTER 를 누릅니다.
- 5 커서 버튼 (Δ / ▽) 을 사용하여 원하는 DAB 채널을 선택합니다.



DAB 채널

수신 강도

- 6 "OPTION" 메뉴를 종료하려면 OPTION 을 누릅니다.

Bluetooth를 통한 음악 재생

Bluetooth 장치 (모바일 장치 등)에 저장된 음악 파일을 기기에서 재생할 수 있습니다. Bluetooth 장치의 사용설명서도 참조하십시오.

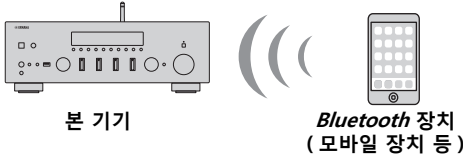

주

- Bluetooth 기능을 사용하려면, “Setup” 메뉴에서 “Bluetooth”(50 페이지)를 “On”(기본값)으로 설정하십시오.
- 모델에 따라서는 기기가 Bluetooth 장치를 인식하지 못하거나, 일부 기능이 호환되지 않을 수도 있습니다.
- “MusicCast CONTROLLER”를 사용해서 오디오를 Bluetooth 스피커 또는 헤드폰으로 전송할 수 있습니다 (20 페이지). 오디오 출력은 “MusicCast CONTROLLER”에서만 선택할 수 있습니다.

Bluetooth 장치 연결 (페어링)

Bluetooth 장치를 기기에 처음으로 연결하는 경우에는 페어링 조작을 실행할 필요가 있습니다. 페어링은 Bluetooth 장치를 사전에 서로 등록하는 조작입니다. 페어링이 완료되면 Bluetooth 연결이 끊어지더라도 이후의 재연결이 더욱 쉬워질 것입니다.

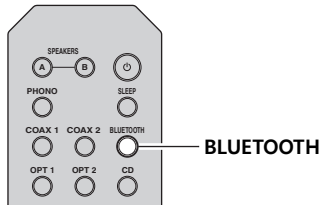

- 1 BLUETOOTH를 눌러서 입력 음원으로 “Bluetooth”를 선택합니다.

다른 Bluetooth 장치가 이미 연결된 경우에는 페어링 조작을 실행하기 전에 해당 Bluetooth 연결을 해제하여 주십시오.

- 2 Bluetooth 장치의 Bluetooth 기능을 켭니다.

- 3 Bluetooth 장치에서 이용 가능한 장치 목록으로 부터 기기 (네트워크 이름)를 선택합니다. 페어링이 완료되고 기기가 Bluetooth 장치에 연결된 후에 전면 표시화면에 “Connected”가 표시되며, Bluetooth 표시등이 켜집니다.



주

- 패스 키가 필요한 경우에는 숫자 “0000”을 입력합니다.
- “Setup” 메뉴의 “Network Name”(49 페이지)에서 본 기기의 네트워크 이름을 변경할 수 있습니다.

Bluetooth 장치 콘텐츠 재생하기

페어링된 Bluetooth 장치를 연결해서 재생을 시작합니다. 사전에 다음을 확인합니다:

- 페어링이 완료되었습니다.
- Bluetooth 장치의 Bluetooth 기능이 활성화되었습니다.

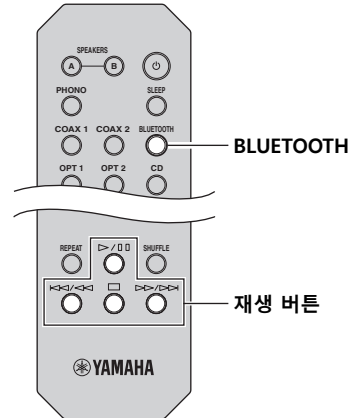

- 1 BLUETOOTH를 눌러서 입력 음원으로 “Bluetooth”를 선택합니다.

주

1 단계 이후에 기기가 이전에 연결된 Bluetooth 장치를 인식하면 자동으로 Bluetooth 장치에 연결합니다. 다른 Bluetooth 연결을 하려면 현재의 Bluetooth 연결을 먼저 분리해 주십시오.

2 Bluetooth 장치를 조작해서 Bluetooth 접속을 하십시오.

사용하시는 장치의 Bluetooth 장치 목록으로부터 기기의 모델명을 선택합니다.
연결이 되면 전면 디스플레이의 Bluetooth 표시등이 점등합니다.

주

Bluetooth 장치를 연결한 경우에는 다시 페어링을 실행해 주십시오.

3 Bluetooth 장치를 조작해서 음악을 재생합니다.

주

리모컨의 재생 버튼을 사용해서 재생을 컨트롤할 수 있습니다.

Bluetooth 연결 해제하기

아래의 절차 중의 하나에 따라서 Bluetooth 연결을 분리합니다.

- Bluetooth 장치의 Bluetooth 기능을 끕니다.
- 리모컨의 BLUETOOTH를 3초 이상 누른 상태로 합니다.
- 본 장치에서 “Bluetooth” 이외의 입력 음원을 선택합니다.

Bluetooth

- Bluetooth는 약 10미터의 구역 내에 있는 장치간의 무선 통신을 위한 기술이며, 2.4 GHz 주파수 대역을 채용하며 해당 대역은 허가없이 사용할 수 있습니다.

Bluetooth 통신 취급하기

- Bluetooth 호환 장치가 사용하는 2.4GHz 대역은 다양한 타입의 기기가 공유하는 무선 대역입니다. Bluetooth 호환 장치가 같은 무선 대역을 사용해서 다른 컴포넌트의 영향을 최소화하는 기술을 사용하는 동안, 그러한 영향으로 인해서 통신 속도 또는 거리가 줄어들고, 일부의 경우 통신이 간섭을 받는 경우가 있습니다.
- 신호 전송 속도 및 통신이 가능한 거리는 통신 장치간의 거리, 장애물의 여부, 무선과 상태와 기기 종류에 따라 달라집니다.
- Yamaha는 본 기기와 Bluetooth 기능과 호환하는 장치간의 모든 무선 연결을 보증하지는 않습니다.

미디어 서버 (PC/NAS) 에 저장된 음악 재생하기

본 기기에서 PC 또는 DLNA 호환 NAS 에 저장된 음악 파일을 재생할 수 있습니다.

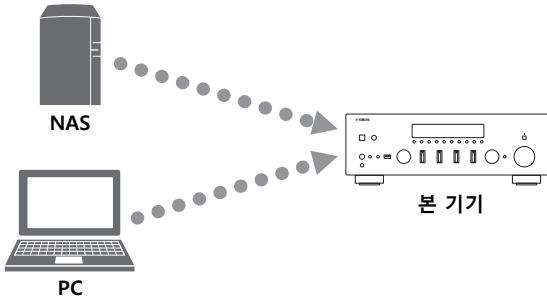

주

- 이 기능을 사용하려면 본 기기와 PC/NAS 를 동일한 라우터에 연결해야 합니다 (14 페이지). “Setup” 메뉴의 “Information” (48 페이지) 에서 네트워크 매개변수 (IP 주소 등) 가 본 기기에 올바르게 할당되어 있는지 확인할 수 있습니다.
- 음악 파일을 재생하려면, PC/NAS 에 설치된 서버 소프트웨어가 재생하고자 하는 뮤직 포맷을 지원해야 합니다.
- 무선 네트워크 연결을 이용하는 동안에는 오디오가 간섭을 받을 수 있습니다. 그런 경우에는 유선 네트워크 연결을 이용해 주십시오.
- 본 기기에 최대 16 대의 미디어 서버를 연결할 수 있습니다.
- 지원하는 파일 포맷에 대한 자세한 내용은 “지원되는 파일 형식” (62 페이지) 을 참조하십시오.

음악 파일의 미디어 공유 설정

본 기기를 이용해서 컴퓨터의 음악 파일을 재생하려면 본 기기와 컴퓨터 사이의 미디어 공유 설정 작업을 수행해야 합니다 (Windows Media Player 12 이상). 여기에서는 Windows 7 의 Windows Media Player 설정을 예로 들겠습니다.

■ Windows Media Player 12 를 사용하는 경우

- 1 PC에서 Windows Media Player 12를 시작하십시오.
- 2 “Stream” 을 선택한 다음, “Turn on media streaming...” 을 선택합니다.

(영어 버전 예)

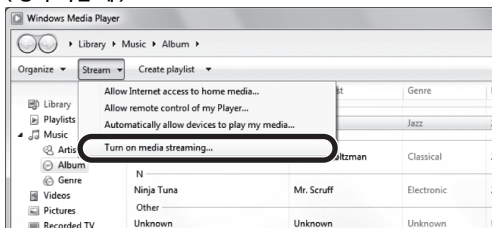

PC 의 제어 패널 창이 표시됩니다.

- 3 “Turn on media streaming” 을 클릭합니다.

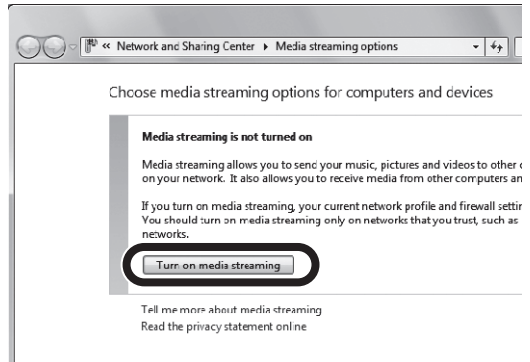

- 4 본 기기의 모델 이름 옆에 있는 드롭다운 목록에서 “Allowed” 을 선택합니다.

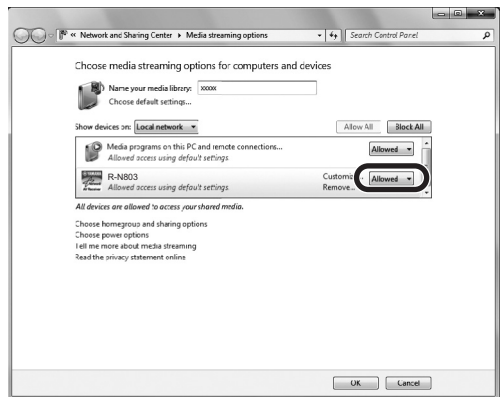

- 5 4 단계와 마찬가지로 미디어 컨트롤러로 사용하고자 하는 장치 (PC 또는 모바일 장치) 옆의 드롭다운 목록에서 “Allowed” 를 선택합니다.

- 6 종료하려면 “OK” 을 클릭합니다.

■ 다른 DLNA 서버 소프트웨어가 설치된 PC 또는 NAS 를 사용하는 경우

장치나 소프트웨어의 사용 설명서를 참조하여 미디어 공유 설정을 구성하십시오.

PC 음악 콘텐츠 재생

아래 절차에 따라 PC 음악 콘텐츠를 조작하고 재생을 시작하십시오.

주

본 기기에서 지원되지 않는 문자의 경우 “_”(밑줄)이 표시됩니다.

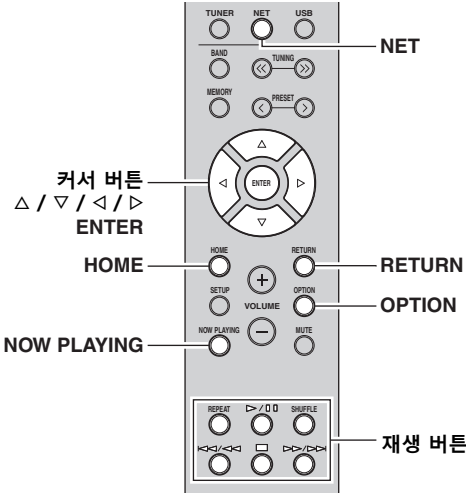

- 1 NET를 눌러서 입력 음원으로 “Server”를 선택합니다.



- 2 커서 키 (Δ / ▽)를 이용해서 음악 서버를 선택한 후 ENTER를 누릅니다.

- 3 커서 버튼을 사용하여 항목을 선택하고 ENTER를 누릅니다.
노래가 선택된 경우 재생이 시작되고 재생 정보가 표시됩니다.



주

- 본 기기에서 선택한 음악 파일이 PC에서 재생 중이면 재생 정보가 화면에 표시됩니다.
- 현재 재생 중인 노래를 선곡으로 등록할 수 있습니다 (41 페이지).
- 전면 패널에서 DISPLAY를 반복적으로 누르면, 전면 디스플레이의 재생 정보를 전환할 수 있습니다 (22 페이지).

다음 리모컨 버튼을 사용하여 재생을 제어합니다.

버튼	기능	
커서 버튼	음악 파일 또는 폴더를 선택하십시오.	
ENTER	콘텐츠를 선택한 때에 누르면 재생이 시작됩니다. 폴더를 선택한 때에 누르면 한 레벨 아래로 이동합니다.	
RETURN	한 레벨 위로 이동합니다.	
재생 버튼	▷/⏏	재생을 일시 정지 / 재개합니다.
	□	재생을 중단합니다.
	◀◀ / ▶▶	앞으로 / 뒤로 건너뛸니다.
	▶▶ / ▶▶	앞으로 / 뒤로 건너뛸니다.
HOME	음악 서버의 루트 디렉토리를 표시합니다.	
NOW PLAYING	재생 중인 곡의 정보를 표시합니다.	

주

DLNA 호환 Digital Media Controller(DMC)를 사용하여 재생을 제어할 수도 있습니다. 자세한 내용은 “DMC Control” (49 페이지)을 참조하십시오.

■ 반복 / 임의 재생 설정

PC 음악 콘텐츠의 재생에 대한 반복 / 임의 재생 설정을 구성할 수 있습니다.

- 1 입력 음원이 “Server”인 경우에는 재생 버튼의 REPEAT 또는 SHUFFLE을 반복적으로 눌러서 재생 방법을 선택해 주십시오.

재생 버튼	설정	기능
REPEAT	Off	반복 재생 기능을 끕니다.
	One	현재 노래를 반복해서 재생합니다.
	All	현재 앨범 (폴더)의 모든 노래를 반복해서 재생합니다.
SHUFFLE	Off	임의 재생 기능을 끕니다.
	On	현재 앨범 (폴더)의 노래를 임의 순서로 재생합니다.

■ 자동 재생 설정

이 설정을 사용하여 기기를 켜거나 입력 음원으로 “Server” 를 선택할 때 PC 또는 NAS 에서 음악을 자동으로 재생할지 여부를 선택하십시오 .

- 1 입력 음원이 “Server” 일 때 OPTION 을 누르십시오 .
- 2 커서 버튼 (△ / ▽) 을 사용하여 “Auto Playback” 를 선택한 후 ENTER 를 누릅니다 .
- 3 커서 버튼 (◀ / ▶) 을 이용해서 “On” (활성화) 또는 “Off” (비활성화) 를 선택합니다 .
- 4 메뉴를 종료하려면 OPTION 을 누릅니다 .

인터넷 라디오 청취하기

전 세계 어디서나 인터넷 라디오 방송을 청취할 수 있습니다.

주

- 이 기능을 사용하려면 본 기기를 인터넷에 연결해야 합니다 (14 페이지). “Setup” 메뉴의 “Information” (48 페이지) 에서 네트워크 매개변수 (IP 주소 등) 가 본 기기에 올바르게 할당되어 있는지 확인할 수 있습니다.
- 일부 인터넷 라디오 방송은 수신되지 않을 수도 있습니다.
- 본 기기는 airable.Radio 서비스를 사용합니다. airable은 Tune In GmbH의 서비스입니다.
- 이 서비스는 통지 없이 중단될 수 있습니다.

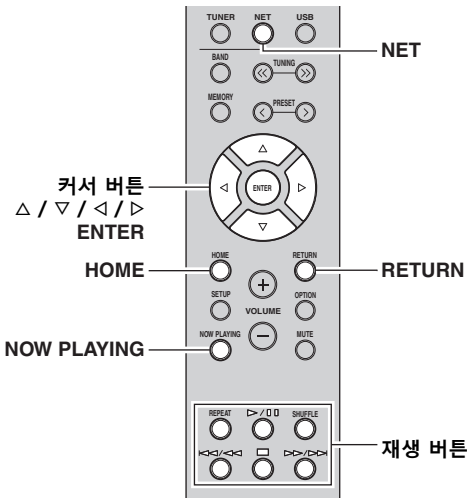

- 1 NET를 눌러서 입력 음원으로 “Net Radio”를 선택합니다.
방송국 목록이 전면 표시화면에 나타납니다.



- 2 커서 버튼을 사용하여 항목을 선택하고 ENTER를 누릅니다.

인터넷 라디오 방송국을 선택한 경우 재생이 시작되고 재생 정보가 화면에 표시됩니다.



다음 리모컨 버튼을 사용하여 재생을 제어합니다.

버튼	기능
커서 버튼	인터넷 라디오 방송국 또는 장르 등의 카테고리를 선택합니다.
ENTER	인터넷 라디오 방송국을 선택한 때에 누르면 재생이 시작됩니다. 카테고리를 선택한 때에 누르면 한 레벨 아래로 이동합니다.
RETURN	한 레벨 위로 이동합니다.
재생 버튼	<input type="checkbox"/> 재생을 중단합니다.
HOME	재생중에 누르면 상부 카테고리를 표시합니다.
NOW PLAYING	인터넷 라디오 방송국에 대한 재생 정보를 표시합니다.

주

- 현재 재생중인 방송국을 선국 (41 페이지) 으로 등록할 수 있습니다.
- 전면 패널에서 DISPLAY를 반복적으로 누르면, 전면 디스플레이의 재생 정보를 전환할 수 있습니다 (22 페이지).
- 방송국에 따라 일부 정보가 제공되지 않을 수 있습니다.

네트워크를 통한 iPhone/iTunes 음악 재생 (AirPlay)

AirPlay 기능을 사용하면 네트워크를 통해 본 기기에서 iPhone/iTunes 음악을 재생할 수 있습니다.



주

이 기능을 사용하려면 본 기기와 PC 또는 iPhone 을 동일한 라우터에 연결해야 합니다 (14 페이지).

AirPlay 는 iOS 4.3.3 이상인 iPhone, iPad 및 iPod touch, OS X Mountain Lion 이상인 Mac, 그리고 iTunes 10.2.2 이상인 Mac 및 PC 에서 작동합니다. (2017 년 6 월 기준)

iPhone/iTunes 음악 콘텐츠 재생하기

아래 절차에 따라 기기에서 iPhone/iTunes 음악 콘텐츠를 재생합니다.

1 기기를 켜고 PC 에서 iTunes 를 시작하거나 iPhone 에서 재생 화면을 표시합니다.

iPhone/iTunes 가 기기를 인식하면 AirPlay 아이콘이 나타납니다.

iOS10 (예)



iTunes (예)



주

아이콘이 나타나지 않으면 본 기기와 PC/iPhone 을 라우터에 제대로 연결했는지 확인합니다.

2 iPhone/iTunes 에서 AirPlay 아이콘을 클릭하고 (누르고) 기기 (기기의 네트워크 이름) 를 오디오 출력 장치로 선택합니다.

3 노래를 선택하고 재생을 시작합니다.

본 기기가 자동으로 “AirPlay” 를 입력 음원으로 선택하고 재생을 시작합니다. 전면 디스플레이에 재생 정보가 나타납니다.

주

- 전면 패널에서 DISPLAY 를 반복적으로 누르면, 전면 디스플레이의 재생 정보를 전환할 수 있습니다 (22 페이지).
- “Setup” 메뉴에서 “Standby (Network Standby)” (49 페이지) 를 “On” 으로 설정하면 iTunes 또는 iPhone 에서 재생을 시작할 때 본 기기를 자동으로 켤 수 있습니다.
- “Setup” 메뉴의 “Network Name” (49 페이지) 에서 iPhone/iTunes 에 표시된 네트워크 이름 (네트워크 상의 기기 이름) 을 편집할 수 있습니다.
- 재생하는 동안 iPhone/iTunes 에서 본 기기의 볼륨을 조절할 수 있습니다.

주의

iTunes 또는 iPhone 을 사용하여 볼륨을 조정하면 볼륨이 예상치 않게 커져 청각이나 장치가 손상 될 수 있습니다. 재생 볼륨이 너무 크면 Tunes 또는 iPhone 에서 즉시 재생을 정지하십시오. Tunes 또는 iPhone 에서 볼륨 변경을 제한하기 위하여 “Option” 메뉴의 “Volume interlock” (46 페이지) 을 이용할 것을 권장합니다.

다음 리모컨 버튼을 사용하여 재생을 제어합니다.

버튼	기능
▶/⏏	재생을 일시 정지 / 재개합니다.
□	재생을 중단합니다.
⏮ / ⏪	앞으로 / 뒤로 건너뛸니다.
⏩ / ⏭	
REPEAT	반복 설정을 변경합니다.
SHUFFLE	임의 재생 설정을 변경합니다.

USB 저장 장치에 저장된 음악 재생하기

본 장치에서 USB 저장 장치에 저장된 음악 파일을 재생할 수 있습니다. 더 자세한 정보는 USB 저장 장치의 사용설명서를 참조하십시오.

주

- USB 대용량 저장 장치 이외의 장치 (USB 충전기 또는 USB 허브 등), PC, 카드 리더, 외장 HDD 등이 아닌 장치와 연결하지 마십시오.
- USB 저장 장치의 모델이나 제조 업체에 따라 일부 기능이 호환되지 않을 수도 있습니다.
- 지원하는 USB 저장 장치 및 파일 포맷에 대한 자세한 내용은 “지원 장치 및 파일 포맷” (62 페이지) 을 참조하십시오.

USB 저장 장치 연결하기

1 USB 저장 장치를 USB 잭에 연결합니다.

본 기기 (전면)

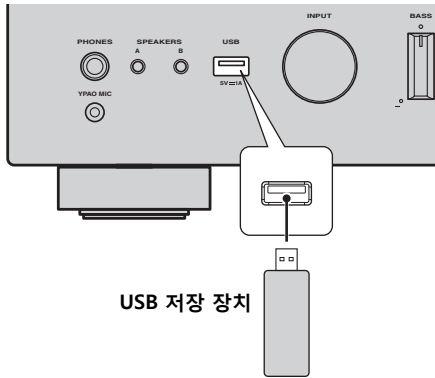

USB 저장 장치



주

- USB 저장 장치에 많은 파일이 들어 있으면 파일을 로드하는 데 다소 시간이 걸릴 수 있습니다. 이 경우 전면 표시 화면에 “Loading...” 이라고 표시됩니다.
- 사용하지 않는 경우 USB 저장 장치를 USB 잭에서 분리합니다.
- USB 잭으로부터 분리하기 전에 USB 저장 장치의 재생을 정지시켜 주십시오.
- 기기의 USB 잭에 PC 를 연결할 수는 없습니다.
- 본 기기는 대기 모드일 때는 USB 저장 장치를 충전할 수 없습니다.

USB 저장 장치 콘텐츠 재생

아래 절차에 따라 USB 저장 장치 콘텐츠를 조작하고 재생을 시작합니다.

주

본 기기에서 지원되지 않는 문자의 경우 “_”(밑줄) 이 표시됩니다.

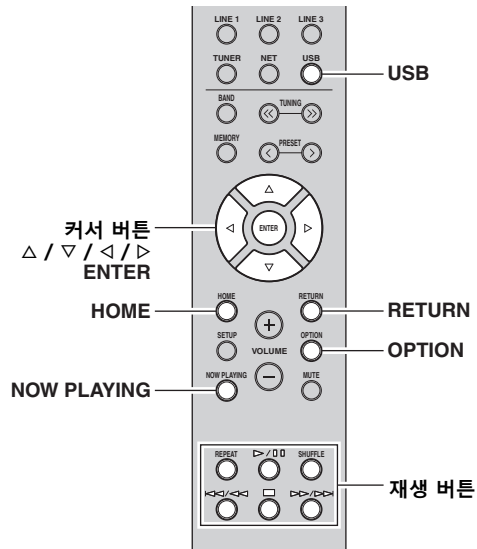

1 USB를 눌러서 입력 음원으로 “USB”를 선택합니다.



2 커서 버튼을 사용하여 항목을 선택하고 ENTER를 누릅니다.







노래가 선택된 경우 재생이 시작되고 재생 정보가 표시됩니다.



주

- 현재 재생중인 노래를 선곡으로 등록할 수 있습니다 (41 페이지).
- 전면 패널에서 DISPLAY 를 반복적으로 누르면, 전면 디스플레이의 재생 정보를 전환할 수 있습니다 (22 페이지).

다음 리모컨 버튼을 사용하여 재생을 제어합니다.

버튼	기능	
커서 버튼	음악 파일 또는 폴더를 선택하십시오.	
ENTER	음악 파일을 선택한 때에 누르면 재생이 시작됩니다. 폴더를 선택한 때에 누르면 한 레벨 아래로 이동합니다.	
RETURN	한 레벨 위로 이동합니다.	
재생 버튼	 / 	재생을 일시 정지 / 재개합니다.
		재생을 중단합니다.
	 / 	앞으로 / 뒤로 건너뜁니다.
	 / 	
HOME	USB 장치의 루트 디렉토리를 표시합니다.	
NOW PLAYING	재생 중인 곡의 정보를 표시합니다.	

■ 반복 / 임의 재생 설정

USB 저장 장치 콘텐츠의 재생에 대해 반복 / 임의 재생 설정을 할 수 있습니다.

- 1 입력 음원이 "USB" 인 경우에는 재생 버튼의 REPEAT 또는 SHUFFLE 을 반복적으로 눌러서 재생 방법을 선택해 주십시오.

재생 버튼	설정	기능
REPEAT	Off	반복 재생 기능을 끕니다.
	One	현재 노래를 반복해서 재생합니다.
	All	현재 앨범 (폴더) 의 모든 노래를 반복해서 재생합니다.
SHUFFLE	Off	임의 재생 기능을 끕니다.
	On	현재 앨범 (폴더) 의 노래를 임의 순서로 재생합니다.

■ 자동 재생 설정

이 설정을 사용하여 기기를 켜거나 입력 음원으로 "USB" 를 선택할 때 USB 저장 장치에서 음악을 자동으로 재생할지 여부를 선택하십시오.

- 1 입력 음원이 "USB" 일 때 OPTION 을 누르십시오.
- 2 커서 버튼 (△ / ▽) 을 사용하여 "Auto Playback" 를 선택한 후 ENTER 를 누릅니다.
- 3 커서 버튼 (◀ / ▶) 을 이용해서 "On" (활성화) 또는 "Off" (비활성화) 를 선택합니다.
- 4 메뉴를 종료하려면 OPTION 을 누릅니다.

현재 재생중인 노래 / 방송국 등록 (Preset 기능)

입력 음원으로 네트워크 음원 및 USB 를 선택하는 경우, 최대 40 개까지 현재 재생중인 곡 또는 스트리밍 방송국을 등록할 수 있습니다.

그러면 선국 번호를 선택하기만 하면 선국 곡 / 방송국을 간편하게 호출할 수 있습니다.

다음 입력 음원을 선국으로 설정할 수 있습니다.

Server, Net Radio, USB 및 스트리밍 서비스.

주

- 또한 “MusicCast CONTROLLER” (20 페이지) 를 이용하여 노래 및 방송국을 선국으로 등록할 수 있습니다.
- USB 저장 장치 또는 PC/NAS 에 저장된 음악 파일을 등록할 때, 본 기기는 폴더에서 해당 음악 파일의 상대적 위치를 기억합니다. 폴더에 (또는 폴더로부터) 음악 파일을 추가하거나 삭제한 경우, 본 기기가 음악 파일을 올바르게 리콜하지 못할 수 있습니다. 그런 경우, 해당 항목을 다시 등록하십시오.

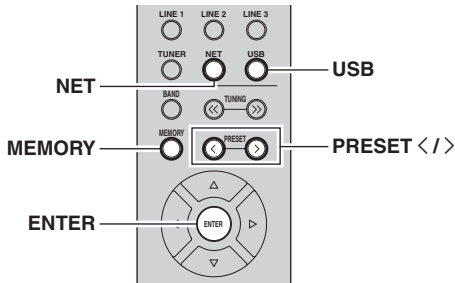

선국에 등록

1 등록하고자 하는 노래 또는 스트리밍 방송국을 재생합니다.

2 MEMORY 를 누릅니다.

주

MEMORY 를 3 초 이상 누른 상태로 하면 다음 단계로 건너뛰기해서 선택한 노래 / 방송국을 빈 선국 번호 (다시 말해 마지막으로 사용한 선국 번호에 이어지는 선국 번호) 에 자동 등록할 수 있습니다.

3 PRESET </> 를 눌러서 노래 / 방송국을 등록할 선국 번호를 선택해 주십시오.

방송국이 등록되지 않은 선국 번호를 선택하면, “Empty” 라는 메시지가 표시됩니다.

4 MEMORY 를 누릅니다.

등록이 완료되면 디스플레이가 원래 상태로 되돌아갑니다.

주

등록을 취소하려면 RETURN 을 눌러 주십시오.

선국 호출

1 NET 또는 USB 를 눌러 원하는 입력 음원을 선택합니다.

2 PRESET </> 을 눌러서 선국 번호를 선택합니다.

3 ENTER 를 눌러서 선국을 호출합니다.

주

• 선국 노래 또는 선국 방송국을 호출하는데 약간의 시간이 소요될 수 있습니다.

• 등록을 취소하려면 RETURN 을 눌러 주십시오.

• 또한 “MusicCast CONTROLLER” (20 페이지) 를 사용하여 선국 노래 또는 선국 방송국을 호출할 수 있습니다.

선국 지우기

1 NET 또는 USB 를 눌러 원하는 입력 음원을 선택합니다.

2 PRESET </> 을 눌러서 지울 선국 번호를 선택합니다.

3 전면 패널의 CLEAR 를 눌러서 선국을 지웁니다. 만일 선국 내용이 지워지면 “Empty” 가 표시됩니다.

고급 조작

자동 스피커 설정 최적화 (YPAO)

Yamaha Parametric room Acoustic Optimizer (YPAO) 기능은 스피커 연결을 감지하고 청취 위치까지의 거리를 측정한 다음 볼륨 밸런스 및 음향 파라미터와 같은 스피커 설정을 공간에 맞게 자동으로 최적화합니다.

주

- 본 기기의 YPAO 기능은 YPAO-R.S.C (Reflected Sound Control) 기술을 채용하여 완벽한 음향을 위해 특별히 설계된 공간과 같은 자연스러운 음장을 생성할 수 있습니다.
- YPAO 측정과 관련하여 다음 사항에 유의하십시오.
 - 테스트 톤은 높은 볼륨으로 출력되며 어린이를 놀라게 하거나 무섭게 할 수 있습니다.
 - 테스트 음량은 조절할 수 없습니다.
 - 방을 가능한 한 조용하게 유지하십시오.
 - 스피커와 YPAO 마이크 사이에 장애물이 되지 않도록 청취 위치 뒤의 방의 구석에 있어야 합니다.
 - 헤드폰을 연결하지 마십시오.

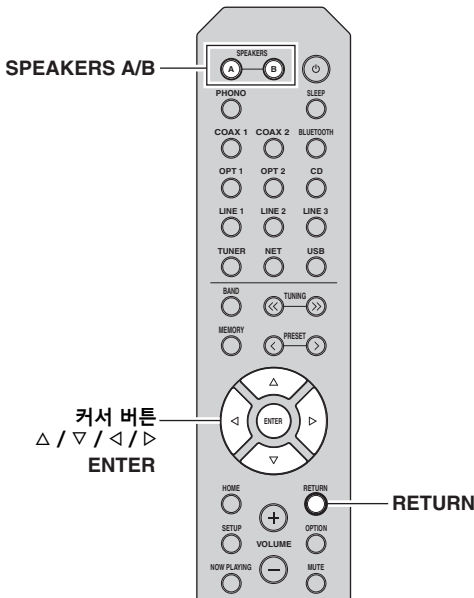

- 1 전면 패널의 **0**(전원)를 눌러서 본 기기의 전원을 켭니다.
- 2 서브우퍼를 켜고 볼륨을 절반으로 설정하십시오. 크로스 오버 주파수가 조절 가능하다면 최대로 설정하십시오.

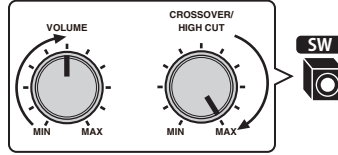

- 3 다음 설정을 구성합니다.
 - 전면 패널 또는 리모컨의 SPEAKERS A/B 를 눌러 사용할 스피커를 선택하십시오.
 - 전면 패널의 BASS 컨트롤 및 TREBLE 컨트롤을 0(중앙 위치)로 설정합니다.
 - 전면 패널의 BALANCE 컨트롤을 중앙 위치로 설정합니다.
 - 전면 패널의 LOUDNESS 컨트롤을 FLAT(중앙 위치)으로 설정합니다.
 - 만일 Pure Direct 가 켜져 있으면 전면 패널의 PURE DIRECT 를 눌러서 끕니다.

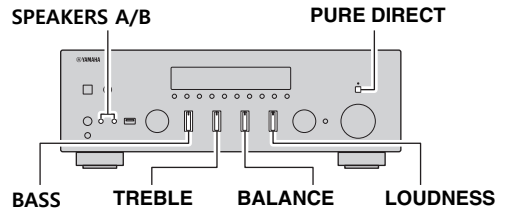

주

- 스피커 설정은 스피커 시스템 (A, B, A+B) 에 따라 개별적으로 저장됩니다.
- YPAO 를 사용할 때는 Bi-wire 연결 시에 스피커 시스템 (A+B) 만 선택하십시오. 다른 스피커를 SPEAKERS A/B 단자에 연결할 때 스피커 시스템 (A+B) 를 선택하면 측정이 제대로 수행되지 않습니다.

4 YPAO 마이크를 청취 위치에 두고 전면 패널의 YPAO MIC 잭에 연결하십시오.

주

청취 위치 (귀와 같은 높이) 에 YPAO 마이크를 놓으십시오. 마이크 스탠드로 삼각대를 사용하는 것이 좋습니다. 삼각대 나사를 사용하여 마이크를 안정시킬 수 있습니다.

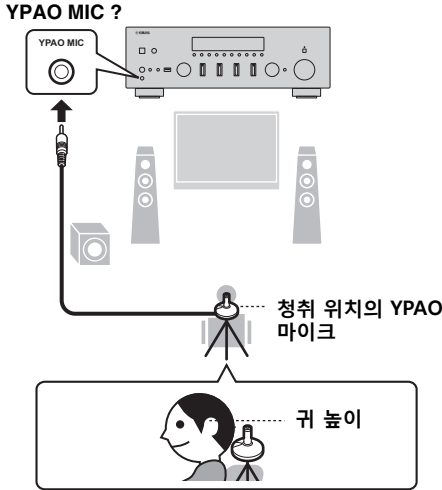

다음 메시지가 전면 디스플레이에 나타납니다.



주

작동을 취소하려면 측정을 시작하기 전에 YPAO 마이크를 분리하십시오.

5 측정을 시작하려면 ENTER 를 누르십시오. 측정이 10 초 후에 시작됩니다. 측정 수행에 약 1 분이 소요됩니다.

주

측정을 취소하려면 RETURN 을 누르고 나서 “에러 메시지” (44 페이지) 의 절차를 따르십시오.

측정이 끝나면 “Result Info.” 가 전면 디스플레이에 나타납니다.



주

만일 “Error Info” 가 나타나면 커서 버튼 (D) 를 눌러서 에러 메시지를 확인합니다 (44 페이지).

6 측정 결과를 확인하려면 커서 버튼 (D) 를 누르십시오.

전면 디스플레이에 “No Warning” 이 나타나면 측정이 올바르게 완료된 것입니다.



주

만일 전면 디스플레이에 어떤 메시지 (W-1 등) 가 나타나면 “경고 메시지” (45 페이지) 를 참조하십시오.

7 커서 버튼 (L) 또는 RETURN 을 누릅니다.

8 측정 결과를 저장하려면 커서 버튼 (Δ / ▽) 를 사용하여 “Save” 를 선택하고 ENTER 를 누르십시오.

결과를 저장하지 않고 측정을 끝내려면 커서 버튼 (Δ / ▽) 를 사용하여 “Cancel” 을 선택하고 ENTER 를 누르십시오.



주

“Setup” 메뉴에서 YPAO 설정 (YPAO On/Off 및 YPAO Volume) 을 변경할 수 있습니다 (50 페이지).

9 본 기기로부터 YPAO 마이크를 분리하십시오.



주의사항

YPAO 마이크는 열에 민감하므로 직사광선이나 고온 (AV 장비 상단 등) 에 노출될 수 있는 곳에는 두지 마십시오.

한도

한도

에러 메시지

측정 중에 에러 메시지가 표시되면 문제를 해결하고 YPAO 를 다시 수행하십시오 .



에러 메시지	원인	해결
E-1 Noisy	잡음이 너무 큼니다 .	방을 조용한 상태로 유지해서 다시 측정을 시작하십시오 .
E-2 No Signal	YPAO 마이크가 테스트 톤을 감지할 수 없습니다 .	YPAO 마이크를 YPAO MIC 잭에 단단히 연결하고 다시 측정을 시작하십시오 . 이 에러가 반복적으로 발생하면 가까운 공인 Yamaha 대리점이나 서비스 센터로 문의하십시오 .
E-3 No MIC	YPAO 마이크가 제거되었습니다 .	YPAO 마이크를 YPAO MIC 잭에 단단히 연결하고 다시 측정을 시작하십시오 .
E-4 User Cancel	측정이 취소되었습니다 .	필요에 따라 다시 측정을 시작하십시오 .
E-5 PHONES	헤드폰이 본 기기의 PHONES 잭에 연결되었습니다 .	헤드폰을 분리하고 측정을 다시 시작하십시오 .
E-10 Internal Error	내부 에러가 발생했습니다 .	YPAO 를 빠져 나와서 본 기기를 끈 다음에 다시 켜십시오 . 이 에러가 반복적으로 발생하면 가까운 공인 Yamaha 대리점이나 서비스 센터로 문의하십시오 .
E-20 No SPEAKERS	스피커가 감지되지 않았습니다 .	SPEAKERS A/B 를 눌러 사용될 스피커를 선택하고 다시 측정을 시작하십시오 . 이 에러가 스피커가 적절히 선택되었는데도 불구하고 발생한다면 본 기기를 끄고 스피커 연결을 확인하십시오 .
E-21 Control Knob	BASS/TREBLE/BALANCE/LOUDNESS 컨트롤 위치가 부적절합니다 .	모든 컨트롤을 중앙 위치로 설정하고 측정을 다시 시작하십시오 .
E-22 Pure Direct	Pure Direct 가 켜졌습니다 .	전면 패널의 PURE DIRECT 를 눌러서 Pure Direct 를 끄고 측정을 다시 시작하십시오 .

주

에러 메시지를 확인한 후에 커서키 (◀) 를 눌러서 이전 상태로 돌아가서 아래의 절차를 따르십시오 .

- 측정을 다시 시작하기 위하여 :

커서 버튼 (△ / ▽) 을 사용하여 “Retry” 를 선택한 후 ENTER 를 누릅니다 . 43 페이지의 5 단계로 진행합니다 .

- YPAO 를 빠져 나오려면 :

커서 버튼 (△ / ▽) 을 사용하여 “Exit” 를 선택한 후 ENTER 를 누릅니다 .

경고 메시지

측정 후 경고 메시지가 표시되더라도 여전히 측정 결과를 저장할 수 있습니다.
그러나 최적의 스피커 설정으로 본 기기를 사용하려면 YPAO 를 다시 실행하는 것이 좋습니다.



경고 메시지	원인	해결
W-1 Out of Phase	스피커 케이블은 반대 극성 (+/-) 으로 연결 될 수 있습니다.	스피커의 케이블 연결 (+/-) 을 점검하십시오. 스피커가 올바르게 연결되어 있지 않으면 본 기기를 끄고 스피커 케이블을 다시 연결하십시오. 스피커 또는 실내 환경에 따라 스피커가 올바르게 연결되어 있어도 이 메시지가 나타날 수 있습니다. 이 경우 메시지를 무시할 수 있습니다.
W-2 Over Distance	스피커가 청취 위치에서 24m 이상 떨어져 있습니다.	스피커를 청취 위치에서 24m 이내로 옮기십시오.
W-3 Level Error	두 스피커 사이에 상당한 볼륨 차이가 있습니다.	사용 환경, 각 스피커의 케이블 연결 (+/-) 및 서브우퍼의 볼륨을 확인하십시오. 가능한 동일한 스피커 또는 동일한 사양의 스피커를 사용하는 것이 좋습니다.

주

- 한 개 이상의 경고가 감지되면 커서 버튼 (Δ / ▽) 를 눌러서 다른 경고 메시지를 확인하십시오 .
- 경고 메시지를 확인한 후에 이전 상태로 돌아가려면 커서 버튼 (◀) 를 누르십시오 .

서로 다른 재생 음원에 대한 재생 설정 구성하기 (Option 메뉴)

서로 다른 재생 음원에 대해 재생 설정을 별도로 구성할 수 있습니다. 이 메뉴를 이용해서 재생 중에 설정을 간편하게 구성할 수 있습니다.

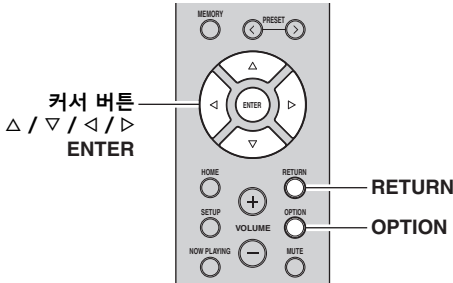

1 OPTION 을 누릅니다.



2 커서 버튼을 사용하여 항목을 선택하고 ENTER 를 누릅니다.

주

메뉴 조작 중 이전 상태로 돌아가려면 RETURN 을 누릅니다.

3 커서 버튼 (◀ / ▶) 을 이용해서 설정을 선택합니다.

4 메뉴를 종료하려면 OPTION 을 누릅니다.

Option 메뉴 항목

주

사용 가능한 항목은 선택한 입력 음원에 따라 다릅니다.

항목	기능	페이지
Volume Trim	입력 음원 간의 볼륨 차이를 보정합니다.	46
Signal Info.	오디오 신호에 대한 정보를 표시합니다.	46
Auto Preset	신호가 강한 FM 라디오 방송국을 선국 방송국으로 자동으로 등록합니다.	25
Clear Preset	선국 번호에 등록된 라디오 방송국을 지웁니다.	27
Initiate Scan	(R-N803D 만 해당) DAB 라디오 수신에 대한 초기 채널 검색을 실행합니다.	29
Tune Aid	(R-N803D 만 해당) 각 DAB 채널의 수신 강도 확인	31

항목	기능	페이지
Vol.Interlock (Volume interlock)	AirPlay 를 통해서 iPhone/iTunes 에서 볼륨 제어를 활성화 / 비활성화합니다.	46
Auto Playback	장치가 켜져 있거나 해당 입력 소스가 선택된 경우 PC/NAS 또는 USB 저장 장치에서 음악을 자동으로 재생할지 여부를 선택합니다.	36, 40

■ Volume Trim

입력 음원 간의 볼륨 차이를 보정합니다. 입력 음원 간에 전환할 때 볼륨 차이가 불편하게 느껴질 경우 이 기능을 사용하여 볼륨 차이를 보정할 수 있습니다.

주

이 설정은 각 입력 음원에 대해 개별적으로 적용됩니다.

설정 범위

-10.0 dB ~ 0.0 dB ~ +10.0 dB(0.5 dB 간격)

기본값

0.0 dB

■ Signal Info.

오디오 신호에 대한 정보를 표시합니다.

선택사항

FORMAT	입력 신호의 오디오 포맷
SAMPLING	입력 디지털 신호의 초당 샘플 수

주

전면 표시화면에서 정보를 전환하려면 커서 버튼 (Δ / ▽) 을 반복해서 누릅니다.

■ Vol.Interlock (Volume interlock)

AirPlay 를 통해서 iPhone/iTunes 에서 볼륨 제어를 활성화 / 비활성화합니다.

설정

Off	iPhone/iTunes 에서 볼륨 제어를 비활성화합니다.
Ltd (기본값)	제한된 범위 (-80.0 dB ~ -20.0 dB 및 음소거) 내에서 iPhone/iTunes 에서 볼륨 제어를 활성화합니다.
Full	전체 범위 (-80.0 dB ~ +16.5 dB 및 음소거) 내에서 iPhone/iTunes 에서 볼륨 제어를 활성화합니다.

다양한 기능 구성하기 (Setup 메뉴)

본 기기의 다양한 기능을 구성할 수 있습니다.

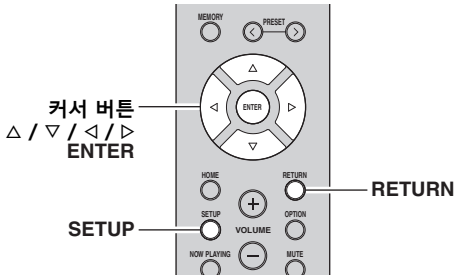

1 SETUP 을 누릅니다.



2 커서 버튼 (Δ / ▽)를 이용해서 메뉴 항목을 선택한 후 ENTER 를 누릅니다.



3 커서 버튼 (◀ / ▶)을 이용해서 설정을 선택한 후 ENTER 를 누릅니다.



주

메뉴 조작 중 이전 상태로 돌아가려면 RETURN 을 누릅니다.

4 메뉴를 종료하려면 SETUP 을 누릅니다.

Setup 메뉴 항목

메뉴 항목	기능	페이지	
Network	Connection	네트워크 연결 방법을 선택합니다.	48
	Information	본 기기에 대한 네트워크 정보를 표시합니다.	48
	IP Address	네트워크 매개 변수 (IP 주소 등) 를 구성합니다.	49
	DMC Control	DLNA 호환 디지털 미디어 컨트롤러 (DMC) 를 사용하여 재생을 제어할 것인지 여부를 선택합니다.	49
	Standby (Network Standby)	다른 네트워크 장치에서 본 기기를 켜는 기능을 활성화 / 비활성화할지 여부를 선택합니다.	49
	Network Name	다른 네트워크 장치에 표시된 네트워크 이름 (네트워크 상의 기기 이름) 을 편집합니다.	49
	Update (Network Update)	네트워크를 통해 펌웨어를 업데이트합니다.	50
Bluetooth	On/Off	Bluetooth 기능을 활성화 / 비활성화합니다.	50
	Standby (Bluetooth Standby)	Bluetooth 장치 (Bluetooth 대기) 로부터 기기의 전원을 켜는 기능을 활성화 / 비활성화할지 여부를 선택합니다.	50
YPAO (Speaker A, Speaker B, Speaker A+B)	YPAO On/Off	YPAO 측정의 반응을 활성화 / 비활성화합니다.	50
	VOL (YPAO Volume)	YPAO 볼륨 기능을 활성화 / 비활성화합니다.	50
Volume	Max Volume	소리가 너무 크지 않도록 최대 볼륨을 설정합니다.	50
	Initial Volume	수신기를 켰을 때의 초기 볼륨을 설정합니다.	50
AutoPowerStdby (Auto Power Standby)		자동 대기 기능의 시간을 설정합니다.	51
ECO Mode		에코 모드 (전원 절약 모드) 를 활성화 / 비활성화합니다.	51

Network

네트워크 설정을 구성합니다.

■ Connection

네트워크 연결 방법을 선택합니다.

Wired	시중에서 판매하는 네트워크 케이블을 이용하여 본 기기를 네트워크에 연결하고자 하는 경우 이 옵션을 선택합니다 (14 페이지).
Wireless	무선 라우터 또는 액세스 포인트를 통해서 네트워크에 기기를 연결하고자 하는 경우에 이 옵션을 선택합니다 (16 페이지).
WirelessDirect	본 기기를 모바일 장치와 직접 연결하고자 하는 경우 이 옵션을 선택합니다. 설정에 관한 자세한 내용은 “모바일 기기와 본 기기 직접 연결” (19 페이지) 을 참조해 주십시오.

주

본 기기가 MusicCast 확장 모드에 있을 때 “Extend” 가 표시됩니다. 확장 모드에 대한 자세한 내용은 Yamaha 웹사이트에서 “MusicCast 설정 설명서” 를 참조하십시오.

■ Information

본 기기에 대한 네트워크 정보를 표시합니다.

NEW FW Available	본 기기의 업데이트를 이용할 수 있는 경우 표시됩니다 (54 페이지).
STATUS	네트워크의 연결 상태.
MC NET	뮤직캐스트 네트워크의 상태. “Ready” 라고 표시되면 뮤직캐스트 컨트롤러 앱을 사용할 수 있습니다.
MAC	기기의 MAC 어드레스를 표시합니다. MAC 어드레스는 연결 방법 (유선 LAN 연결 또는 무선 LAN / Wireless Direct 연결) 에 따라 달라집니다.
SSID	(무선 LAN 연결 또는 Wireless Direct 이용시) 무선 네트워크상에서의 본 기기의 SSID.
IP	IP 주소
SUBNET	서브넷 마스크
GATEWAY	기본 게이트웨이의 IP 주소
DNS P	1 차 DNS 서버의 IP 주소
DNS S	2 차 DNS 서버의 IP 주소

■ IP Address

네트워크 매개 변수 (IP 주소 등) 를 구성합니다.

DHCP

DHCP 서버를 사용할지 여부를 선택합니다.

Off	DHCP 서버를 사용하지 않습니다. 네트워크 매개 변수를 수동으로 구성합니다. 세부사항은 “수동 네트워크 설정” 을 참조하십시오.
On (기본값)	DHCP 서버를 사용하여 본 기기의 네트워크 매개변수 (IP 주소 등) 를 자동으로 얻습니다.

수동 네트워크 설정

- 1 “DHCP” 를 “Off” 로 설정합니다.
- 2 커서 버튼 (Δ / ▽) 을 이용해서 매개변수 유형을 선택합니다.

IP	IP 주소를 지정합니다.
SUBNET	서브넷 마스크를 지정합니다.
GATEWAY	기본 게이트웨이의 IP 주소를 지정합니다.
DNS P	1 차 DNS 서버의 IP 주소를 지정합니다.
DNS S	2 차 DNS 서버의 IP 주소를 지정합니다.

- 3 커서 버튼 (◀ / ▶) 을 이용해서 편집 위치를 선택합니다.



(예: IP 주소 설정)

커서 버튼 (◀ / ▶) 을 이용해서 주소 세그먼트 (Address1, Address2...) 사이를 전환합니다.

- 4 커서 버튼 (Δ / ▽) 을 이용해서 값을 변경합니다.
- 5 메뉴를 종료하려면 **SETUP** 을 누릅니다.

■ DMC Control

DLNA 호환 Digital Media Controller(DMC) 를 사용하여 재생을 제어할 것인지 여부를 선택합니다.

Disable	DMC 를 사용하여 재생을 제어할 수 없습니다.
Enable (기본값)	DMC 를 사용하여 재생을 제어할 수 있습니다.

주

Digital Media Controller(DMC) 는 네트워크를 통해 다른 네트워크 장치를 제어할 수 있는 장치입니다. 이 기능을 활성화하면 동일한 네트워크 상의 DMC(Windows Media Player 12 등) 에서 본 기기의 재생을 제어할 수 있습니다.

■ Standby (Network Standby)

다른 네트워크 장치에서 본 기기를 켜지 여부를 선택합니다 (Network Standby).

Off	Network Standby 기능을 사용하지 않습니다.
On	Network Standby 기능을 사용합니다. (기기가 “Off” 를 선택한 때보다 더 많은 전력을 소모합니다.)
Auto (기본값)	Network Standby 기능을 사용합니다. 본 기기는 네트워크에서 분리된 때에는 전원 절약 모드로 설정됩니다.



고급 에너지 절약 설계로 이 제품은 네트워크 대기 모드에서 2 와트 이하의 저전력 소모를 구현합니다.

■ Network Name

다른 네트워크 장치에 표시된 네트워크 이름 (네트워크 상의 기기 이름) 을 편집합니다.

- 1 “Network Name” 을 선택한 후, **ENTER** 를 누르십시오.



- 2 **ENTER** 를 두 번 눌러서 이름 편집 화면으로 들어갑니다.



- 3 커서 버튼 (◀ / ▶) 을 이용해서 편집 위치를 이동하고 커서 버튼 (Δ / ▽) 을 이용하여 문자를 선택합니다.



PRESET > (삽입) 또는 PRESET < (삭제) 를 눌러서 문자를 삽입 / 삭제할 수 있습니다.

- 4 새 이름을 확인하기 위해 **ENTER** 를 누릅니다.
- 5 메뉴를 종료하려면 **SETUP** 을 누릅니다.

■ Update (Network Update)

네트워크를 통해 펌웨어를 업데이트합니다.

Perform Update	본 기기의 펌웨어 업데이트 프로세스를 시작합니다. 자세한 내용은 “네트워크를 통해 본 기기의 펌웨어 업데이트하기” (54 페이지)을 참조하십시오.
Version	본 기기에 설치된 펌웨어의 버전을 표시합니다.
ID	시스템 ID 번호를 표시합니다.

Bluetooth

Bluetooth 설정을 합니다.

■ On/Off

Bluetooth 기능을 활성화 / 비활성화합니다 (32 페이지).

Off	Bluetooth 기능을 비활성화합니다.
On (기본값)	Bluetooth 기능을 활성화합니다. “On”을 선택한 직후에 네트워크 음원의 출력이 일시 정지됩니다.

■ Standby (Bluetooth Standby)

Bluetooth 장치 (Bluetooth 대기)로부터 기기의 전원을 켜는 기능을 활성화 / 비활성화할지 여부를 선택합니다. 이 기능이 “On”으로 설정되면, Bluetooth 장치에서 연결 조작 (32 페이지)을 하면 기기의 전원이 자동으로 켜집니다.

Off	Bluetooth 대기 기능을 비활성화합니다.
On (기본값)	Bluetooth 대기 기능을 활성화합니다. (기기가 “Off”를 선택한 때보다 더 많은 전력을 소모합니다.)

주

이 설정은 “Standby (Network Standby)” (49 페이지)가 “Off”으로 설정된 경우 사용할 수 없습니다.

YPAO

YPAO와 관련된 설정을 구성합니다.

각 스피커 (Speaker A, Speaker B, Speaker A+B)에 대하여 다음 설정이 가능합니다.

주

해당 스피커 시스템 및 다음 설정은 YPAO 측정 결과를 저장한 후에 선택할 수 있습니다.

■ YPAO On/Off

YPAO 측정의 반영을 활성화 / 비활성화합니다.

Off	YPAO 측정의 반영을 비활성화합니다.
On (기본값)	YPAO 측정의 반영을 활성화합니다.

■ VOL (YPAO Volume)

YPAO 볼륨 기능을 활성화 / 비활성화합니다. YPAO 볼륨 기능이 활성화되면 고 / 저주파수 레벨이 볼륨에 따라 자동으로 조정되므로 낮은 음량에서도 자연스러운 사운드를 즐길 수 있습니다.

Off	YPAO 볼륨 기능을 비활성화합니다.
On (기본값)	YPAO 볼륨 기능을 활성화합니다.

주

- “YPAO On/Off”가 “Off”로 설정되면 YPAO 볼륨 기능이 비활성화됩니다.
- YPAO 볼륨 기능이 활성화되면 전면 디스플레이의 YPAO VOL. 표시등이 점등됩니다.
- LOUDNESS 컨트롤 (24 페이지)은 YPAO Volume 기능이 활성화되면 기능하지 않습니다.

Volume

볼륨 관련 설정을 구성합니다.

■ Max Volume

소리가 너무 크지 않도록 최대 볼륨을 설정합니다.

설정 범위

-30 dB ~ +15.0 dB / +16.5 dB (5 dB 스텝)

기본값

+16.5 dB

■ Initial Volume

수신기를 켰을 때의 초기 볼륨을 설정합니다.

설정 범위

Off, Mute, -80.0 dB ~ +16.5 dB (0.5 dB 간격)

기본값

Off

AutoPowerStdby (Auto Power Standby)

자동 대기 기능을 활성화 / 비활성화합니다. 지정된 시간 동안 본 기기를 조작하지 않으면 본 기기는 자동으로 대기 모드로 전환됩니다.

Off	본 기기를 자동으로 대기 모드로 설정하지 않습니다.
On	기기를 자동으로 대기 모드로 설정합니다. 입력 음원으로 NET, BLUETOOTH 또는 USB가 선택된 경우, 선택된 음원을 20 분간 재생시키지 않으면 기기가 대기 모드로 전환됩니다. 모든 입력 음원에 대해서 8 시간 동안 작동시키지 않으면 기기가 대기 모드로 전환됩니다.

기본값

영국 및 유럽 모델 : 꺼짐

기타 모델 : 꺼짐

주

본 기기가 대기 모드로 전환되기 바로 전에 “AutoPowerStdby” 이 표시되고 전면 디스플레이에서 카운트 다운이 시작됩니다.

ECO Mode

에코 (전원 절약) 모드를 활성화 / 비활성화합니다. 에코 모드를 활성화하면 장치의 전력 소비를 줄일 수 있습니다.

새 설정은 본 장치를 다시 시작한 후에 적용됩니다. 설정을 선택한 후 ENTER 를 눌러서 본 장치를 다시 시작하십시오.

Off (기본값)	에코 모드를 비활성화합니다.
On	에코 모드를 활성화합니다.

주

“ECO Mode” 가 “On” 으로 설정된 경우, 전면 표시화면이 어두워질 수 있습니다.

시스템 설정 구성하기 (ADVANCED SETUP 메뉴)

전면 패널 컨트롤을 사용하여 본 기기의 시스템 설정을 구성합니다.

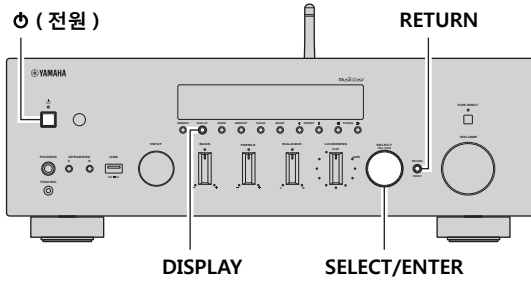

- 1 ㉸ (전원) 을 눌러서 본 기기의 전원을 끕니다.
- 2 RETURN을 누르고 있는 동안에 ㉸(전원)을 누릅니다.
- 3 SELECT/ENTER 를 돌려서 항목을 선택합니다.
- 4 SELECT/ENTER 를 눌러 설정을 선택합니다.
- 5 ㉸(전원)을 눌러서 본 기기를 껐다가 다시 켭니다. 새로운 설정이 적용됩니다.

ADVANCED SETUP 메뉴 항목

항목	기능	페이지
VERSION	본 기기에 현재 설치된 펌웨어의 버전을 확인합니다.	52
SP IMP.	스피커 임피던스 설정을 변경합니다.	52
REMOTE ID	본 기기의 리모컨 ID 를 선택합니다.	52
TU	(아시아 및 일반 모델만 해당) 튜너 주파수 간격을 설정합니다.	53
INIT	기본 설정을 복원합니다.	53
UPDATE	펌웨어를 업데이트합니다.	53

펌웨어 버전 확인하기 (VERSION)

VERSION · · XX.XX

본 기기에 현재 설치된 펌웨어의 버전을 확인합니다.

주

- “Setup” 메뉴의 “Update (Network Update)” (50 페이지) 에서도 펌웨어 버전을 확인할 수 있습니다.
- 펌웨어 버전이 표시되려면 잠시 시간이 걸릴 수 있습니다.

스피커 임피던스 설정 변경 (SP IMP.)

SP IMP. · · 80MIN

연결된 스피커의 임피던스에 따라 본 장치의 스피커 임피던스 설정을 변경합니다.

설정

4 Ω MIN	4 옴~8 옴 미만의 임피던스인 스피커를 기기에 연결하는 경우 이 옵션을 선택합니다.
8 Ω MIN (기본값)	8 옴 이상의 임피던스인 스피커를 기기에 연결하는 경우 이 옵션을 선택합니다.

리모컨 ID 선택하기 (REMOTE ID)

REMOTE ID · · ID1

본 기기의 리모컨 ID 를 변경하여 리모컨의 ID 와 일치시킵니다.

보통 “ID1” 을 선택합니다. 일부 Yamaha 재생 기기와 함께 제공된 리모컨을 사용할 때만 “AUTO” 를 선택합니다.

설정

ID1 (기본값), AUTO

튜너 주파수 간격 설정 (TU)



(아시아 및 일반 모델만 해당)
튜너 주파수를 찾기 위한 단계의 크기를 선택합니다.

설정

FM100/AM10, FM50/AM9 (기본값)

기본 설정 복원 (INIT)



본 기기에 대한 기본 설정을 복원합니다.

선택사항

ALL	본 기기에 대한 기본 설정을 복원합니다.
NETWORK	네트워크, Bluetooth 및 USB 설정을 모두 초기화합니다. 초기화를 실행하는 경우, NET/USB 입력으로 등록된 선국(41 페이지)은 소거됩니다.
CANCEL	초기화를 수행하지 않습니다.

펌웨어 업데이트 (UPDATE)



추가 기능 및 제품 향상 기능을 제공하는 새 펌웨어는 필요에 따라 릴리스됩니다. 본 기기가 인터넷에 연결된 경우 네트워크를 통해 펌웨어를 다운로드할 수 있습니다. 세부사항은 업데이트와 함께 제공되는 정보를 참조하십시오.

■ 펌웨어 업데이트 절차

펌웨어 업데이트가 필요한 경우가 아니면 이 절차를 수행하지 마십시오. 펌웨어를 업데이트하기 전에 업데이트와 함께 제공되는 정보를 꼭 읽어 보십시오.

- 1 SELECT/ENTER 를 반복하여 눌러 "USB" 또는 "NETWORK" 를 선택하고 DISPLAY 를 눌러 펌웨어 업데이트를 시작합니다.

선택사항

USB	USB 메모리 장치를 사용하여 펌웨어를 업데이트합니다.
NETWORK	네트워크를 통해 펌웨어를 업데이트합니다.

주

본 기기가 네트워크를 통해 최신 펌웨어를 감지하면 "NEW FW Available" 메시지가 "Network" 에서 "Information" 메뉴 항목으로 나타납니다. 이 경우 "네트워크를 통해 본 기기의 펌웨어 업데이트하기" (54 페이지)의 절차에 따라 본 기기의 펌웨어를 업데이트할 수도 있습니다.

네트워크를 통해 본 기기의 펌웨어 업데이트하기

추가 기능 및 제품 향상 기능을 제공하는 새 펌웨어는 필요에 따라 릴리스됩니다. 본 기기가 인터넷에 연결된 경우 네트워크를 통해 펌웨어를 다운로드하여 업데이트할 수 있습니다.

주의사항

- 펌웨어 업데이트 중에 본 기기를 조작하거나 전원 케이블 또는 네트워크 케이블 연결을 해제하지 마십시오. 펌웨어 업데이트는 5분 이상 걸립니다 (인터넷 연결 속도에 따라 다름).
- 본 기기가 무선 네트워크 어댑터를 통해서 무선 네트워크에 연결된 경우, 무선 연결 상태에 따라서는 네트워크 업데이트를 할 수 없는 경우가 있습니다. 이 경우 USB 메모리 장치를 이용해서 펌웨어를 업데이트하십시오 (53 페이지).

주

“ADVANCED SETUP” 메뉴로부터 USB 메모리 장치를 사용하여 펌웨어를 업데이트할 수도 있습니다 (53 페이지).

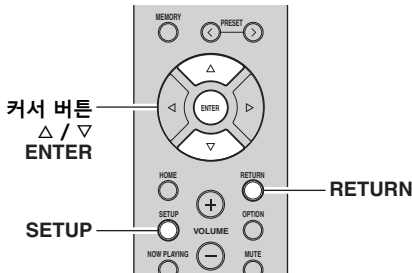

- 1 SETUP 을 누릅니다.
- 2 커서 버튼 (Δ / ▽) 을 사용하여 “Network” 을 선택한 후 ENTER 를 누릅니다.
- 3 커서 버튼 (Δ / ▽) 을 사용하여 “Information” 을 선택한 후 ENTER 를 누릅니다.
새 펌웨어를 이용할 수 있는 경우 전면 디스플레이에 “NEW FW Available” 라는 메시지가 나타납니다.



- 4 RETURN 을 눌러 이전 상태로 돌아갑니다.
- 5 커서 버튼 (Δ / ▽) 을 사용하여 “Update” 을 선택한 후 ENTER 를 누릅니다.



- 6 펌웨어 업데이트를 시작하려면 ENTER 키를 누릅니다.
본 기기가 다시 시작된 후 펌웨어 업데이트가 시작됩니다.

주

펌웨어 업데이트 없이 작업을 취소하려면 SETUP 을 누릅니다.

- 7 전면 디스플레이에 “UPDATE SUCCESS” 라고 나타나면 전면 패널의 ⏻ (전원) 을 누릅니다.

펌웨어 업데이트가 완료됩니다.

■ 새 펌웨어 업데이트 공지

네트워크에서 새 펌웨어를 사용할 수 있는 경우, 장치를 켤 때 “NEW FW” 가 짧은 시간 동안 전면 디스플레이에 표시됩니다.



펌웨어를 업데이트하려면 이 공지가 표시될 때에 ENTER(6 단계에서 설명한 대로) 를 누릅니다. 전면 디스플레이에 “UPDATE SUCCESS” 라고 나타나면 기기를 끄기 위해 전면 패널의 ⏻ (전원) 을 누릅니다.

추가 정보

문제 해결

본 기기가 올바르게 작동하지 않을 경우에는 아래의 표를 참조하십시오. 사용자에게 발생한 문제가 아래의 표에 없거나 아래의 설명이 도움이 되지 않을 경우 본 기기를 대기 모드로 설정한 후 전원 케이블을 분리하고 가까운 Yamaha 대리점이나 서비스 센터에 연락하십시오.

■ 일반사항

문제	가능성 있는 원인	해결	참조 페이지
전원이 켜지지 않습니다.	보호 회로가 세 번 연속해서 작동되었습니다. 본 기기가 이 상태에 있으면 전원을 켤 때 전면 패널의 전원 표시등이 깜박입니다.	안전 조치에 따라 전원을 켜는 기능이 비활성화되어 있습니다. 가까운 Yamaha 판매점이나 서비스 센터에 문의하여 수리를 요청하십시오.	—
	전원 코드가 연결되지 않았거나 플러그가 완전히 끼워지지 않았습니다.	전원 코드를 단단히 연결하십시오.	—
	누전 등으로 인해 보호 회로가 활성화되었습니다.	스피커 전선이 서로 접촉되지 않았는지 확인한 후 본 기기의 전원을 다시 켜십시오.	11
	외부의 전기적인 충격 (번개 또는 과도한 정전기 등) 또는 전원 공급장치 전압 강하로 인해서 내부 마이크로컴퓨터가 동결되었습니다.	본 기기를 끄려면 전면 패널의 Ⓞ (전원) 을 누르고 15 초 이상 경과한 후에 다시 전원을 켜 주십시오. (문제가 계속되면, AC 벽면 콘센트로부터 전원 케이블을 뽑은 후 다시 꽂아 주십시오.)	—
전원이 꺼지지 않습니다.	외부의 전기적인 충격 (번개 또는 과도한 정전기 등) 또는 전원 공급장치 전압 강하로 인해서 내부 마이크로컴퓨터가 동결되었습니다.	본 기기를 끄려면 전면 패널의 Ⓞ (전원) 을 누르고 15 초 이상 경과한 후에 다시 전원을 켜 주십시오. (문제가 계속되면, AC 벽면 콘센트로부터 전원 케이블을 뽑은 후 다시 꽂아 주십시오.)	—
음향이 출력되지 않습니다.	입력 케이블 또는 출력 케이블 연결이 잘못되었습니다.	케이블을 올바르게 연결하십시오. 문제가 계속될 경우 케이블이 불량일 수 있습니다.	10
	입력 음원을 올바르게 선택하지 않았습니다.	전면 패널에서 INPUT 선택키 (또는 리모컨의 입력 선택 버튼 중 하나) 를 이용해서 올바른 입력 소스를 선택하십시오.	22
	SPEAKERS A/B 스위치가 올바르게 설정되지 않았습니다.	해당 SPEAKERS A 또는 SPEAKERS B 를 켜십시오.	22
	스피커가 단단히 연결되지 않았습니다.	단단히 연결하십시오.	10
	출력이 소거되었습니다.	음소거를 끄십시오.	8
	헤드폰이 PHONES 잭에 연결되었습니다.	헤드폰을 분리하십시오.	5
	Max volume 또는 Initial volume 설정이 너무 낮게 설정되었습니다.	“Setup” 메뉴에서 “Max Volume” 및 “Initial Volume” 에 대한 설정을 확인합니다.	50
	선택된 입력 음원에 해당하는 장치가 꺼졌거나 재생 중이 아닙니다.	해당 장치를 켜 후 재생 중인지 확인하십시오.	—
	디지털 오디오 입력 (COAXIAL/OPTICAL 잭) 에 연결된 장치의 오디오 출력이 PCM 이 아닌 다른 오디오 출력으로 설정되어 있습니다.	연결된 장치의 오디오 출력을 PCM 으로 설정하십시오.	—
갑자기 사운드가 출력되지 않습니다.	누전 등으로 인해 보호 회로가 활성화되었습니다.	스피커에 맞게 스피커 임피던스를 설정하십시오.	52
		스피커 전선이 서로 접촉되지 않았는지 확인한 후 본 기기의 전원을 다시 켜십시오.	11
	본 기기가 너무 뜨겁습니다.	상부 패널의 개구부가 막혀 있지 않은지 확인하십시오.	—
	자동 대기 전력 기능으로 인해 본 기기가 꺼졌습니다.	자동 전원 대기 (“Setup” 메뉴의 “AutoPowerStdby”) 를 꺼짐으로 변경합니다.	51

문제	가능성 있는 원인	해결	참조 페이지
한 쪽 스피커에서만 소리가 출력됩니다.	케이블 연결이 잘못되었습니다.	케이블을 올바르게 연결하십시오. 문제가 계속될 경우 케이블이 불량일 수 있습니다.	10
	스피커 밸런스에 대한 설정이 올바르지 않습니다.	BALANCE 컨트롤을 적절한 위치로 설정해 주십시오.	23
저음이 없고 주변 음향이 들리지 않습니다.	+ 및 - 배선이 앰프 또는 스피커에서 반대로 연결되었습니다.	+ 및 - 위상이 바르게 스피커 배선을 연결해 주십시오.	11
“윙윙거리는” 소리가 들립니다.	케이블 연결이 잘못되었습니다.	오디오 플러그를 단단히 연결하십시오. 문제가 계속될 경우 케이블이 불량일 수 있습니다.	10
	터테이블과 GND 단자 사이에 연결이 없습니다.	터테이블과 본 기기 사이에 GND 를 연결하십시오.	10
재생을 녹음할 때의 볼륨 레벨이 낮습니다.	MC 카트리지로 터테이블에서 녹음이 재생중입니다.	터테이블은 MC 헤드 앰프로 본 기기에 연결되어야 합니다.	—
CD 플레이어와 연결된 헤드폰이나 본 기기에 연결된 테이프 데크로 듣는 경우 음질이 저하됩니다.	본 기기의 전원이 꺼졌거나 본 기기가 대기 모드로 설정되어 있습니다.	본 기기의 전원을 켜십시오.	—
사운드 레벨이 낮습니다.	소음 제어 기능이 작동중입니다.	볼륨을 낮추고, LOUDNESS 컨트롤을 FLAT 위치로 설정한 후, 볼륨을 다시 조정해 주십시오.	24

■ 리모컨

문제	가능성 있는 원인	해결	참조 페이지
리모컨이 작동하지 않거나 기능이 제대로 발휘되지 않습니다.	거리 또는 각도가 잘못되었습니다.	리모컨은 전면 패널로부터 거리가 최대 6m 이내이고 각도가 30 도 이하일 경우에 작동합니다.	9
	직사 광선이나 조명 (인버터 유형의 형광등 등) 이 본 기기의 리모컨 센서에 영향을 미칩니다.	본 기기의 위치를 조정하십시오.	—
	배터리가 약합니다.	배터리를 모두 교체하십시오.	9

■ FM 수신

문제	가능성 있는 원인	해결	참조 페이지
FM 라디오 수신 강도가 약하며 잡음이 들릴 수 있습니다.	기기가 다중경로 반사 등과 같은 전파 방해 를 받고 있습니다.	FM 안테나의 높이, 방향 또는 설치 장소를 변경하십시오.	—
	본 기기가 라디오 방송국에서 멀리 떨어진 지역에서 수신 중입니다.	전면 패널의 MODE 를 눌러 “MONO”(모노 모드)를 선택합니다.	25
		상용 외부 안테나를 사용하십시오.	—
라디오 방송국은 자동으로 선택 될 수 없습니다.	FM 라디오 신호가 약합니다.	상용 외부 안테나를 사용하십시오.	—
		수동으로 방송국을 선택하십시오.	25

■ AM 안테나 (R-N803)

문제	가능성 있는 원인	해결	참조 페이지
AM 라디오 수신 강도가 약하며 잡음이 들릴 수 있습니다.	기기가 형광등이나 모터와 같은 소스에서 잡음을 감지합니다.	일부 환경에서는 잡음을 완전히 제거하기 어려울 수 있습니다. 그러나 상용 외부 안테나를 사용하면 잡음을 줄일 수 있습니다.	—
	AM 라디오 신호가 약합니다.	AM 안테나의 방향을 변경하십시오.	13
		수동으로 방송국을 선택하십시오.	25
		상용 외부 안테나를 사용하십시오. 제공된 AM 안테나를 ANTENNA (AM) 껍에 연결하십시오.	—
AM 라디오 방송국은 등록 할 수 없습니다 (선국).	방송국이 자동으로 등록되었을 수 있습니다 (자동 선국).	자동 선국은 FM 라디오 방송국에서만 사용할 수 있습니다. AM 라디오 방송국은 반드시 수동으로 등록해야 합니다.	26

■ DAB 수신 (R-N803D)

문제	가능성 있는 원인	해결	참조 페이지
DAB 방송국에 튜닝 할 수 없습니다.	초기 채널 검색이 수행되지 않았 습니다.	초기 채널 검색을 수행하십시오.	29
	DAB 라디오 신호가 약합니다.	FM 안테나의 높이, 방향 또는 설치 장소를 변경하십시오.	13
	귀하의 지역은 DAB 수신지역이 아닙니다.	해당 지역의 DAB 수신 범위 목록에 대해서는 대리점이나 “http://www.worlddab.org” 에서 WorldDMB Online 을 확인하십시오.	—
초기 채널 검색이 성공적이지 않습니다 (“Not Found” 가 전면 패널 디스플레이에 나타남).	DAB 라디오 신호가 약합니다.	FM 안테나의 높이, 방향 또는 설치 장소를 변경하십시오.	13
	귀하의 지역은 DAB 수신지역이 아닙니다.	해당 지역의 DAB 수신 범위 목록에 대해서는 대리점이나 “http://www.worlddab.org” 에서 WorldDMB Online 을 확인하십시오.	—
DAB 라디오 수신 강도가 약하며 잡음 (쉬익, 치익하는 소리 및 지터) 이 들릴 수 있습니다.	DAB 라디오 신호가 약합니다.	FM 안테나의 높이, 방향 또는 설치 장소를 변경하십시오.	13
DAB 정보가 표시되지 않거나 부정확합니다.	DAB 방송국이 일시적으로 서비스가 안되거나, DAB 방송국 정보가 방송사업자로부터 제공되지 않고 있습니다.	DAB 방송사업자에게 문의하십시오.	—

Bluetooth

문제	가능성 있는 원인	해결	참조 페이지
본 기기가 Bluetooth 장치에 연결되지 않습니다.	Bluetooth 기능이 비활성화되었습니다.	“Setup” 메뉴에서 “Bluetooth (On/Off)” 를 “On”으로 설정하십시오.	50
	본 기기가 다른 Bluetooth 장치에 연결되어 있습니다.	현재의 Bluetooth 연결을 해제하고 원하는 Bluetooth 장치와 연결하십시오.	33
	본 기기가 Bluetooth 장치와 너무 멀리 떨어져 있습니다.	Bluetooth 장치를 본 기기와 가까운 곳으로 이동시키십시오.	—
	전자파를 방출하는 장치(전자 레인지, 무선 장치 등)가 근처에 있을 수 있습니다.	전자기파를 방출하는 장치 근처에서 본 기기를 사용하지 마십시오.	—
	Bluetooth 장치가 A2DP 프로토콜을 지원하지 않습니다.	A2DP 프로토콜을 지원하는 Bluetooth 장치를 사용하십시오.	62
	Bluetooth 장치에 등록된 연결 프로파일 이름이 어떤 이유로 올바르게 기능하지 않을 수 있습니다.	Bluetooth 장치의 연결 프로파일을 삭제하고 나서 본 기기에 Bluetooth 장치를 연결하십시오.	32
	Bluetooth 어댑터 또는 다른 장치의 암호 키는 “0000” 이외의 코드로 설정되었을 수 있습니다.	암호 키가 “0000”으로 설정된 Bluetooth 장치를 사용하십시오.	—
소리가 들리지 않거나 소리가 간헐적으로 끊깁니다.	Bluetooth 장치의 볼륨이 너무 낮습니다.	Bluetooth 장치에서 볼륨을 올려 주십시오.	—
	Bluetooth 장치에서 소리 출력이 본 기기로 설정되어 있지 않았을 수 있습니다.	이 기기를 Bluetooth 장치의 출력 대상으로 선택하십시오.	32
	Bluetooth 장치에 대한 연결이 끊어졌습니다.	Bluetooth 장치와 다시 연결하십시오.	32
	본 기기가 Bluetooth 장치와 너무 멀리 떨어져 있습니다.	Bluetooth 장치를 본 기기와 가까운 곳으로 이동시키십시오.	—
	전자파를 방출하는 장치(전자 레인지, 무선 장치 등)가 근처에 있을 수 있습니다.	전자기파를 방출하는 장치 근처에서 본 기기를 사용하지 마십시오.	—

■ USB/ 네트워크

문제	가능성 있는 원인	해결	참조 페이지
본 장치에서 USB 저장 장치가 검색되지 않습니다.	USB 저장 장치가 USB 잭에 단단히 연결되지 않았습니니다.	본 장치를 끄고 USB 장치를 다시 연결한 후 본 장치를 다시 켜십시오.	39
	USB 저장 장치의 파일 시스템이 FAT16 또는 FAT32가 아닙니다.	FAT16 또는 FAT32 포맷의 USB 저장 장치를 사용하십시오.	62
USB 장치에 있는 폴더와 파일을 볼 수 없습니다.	USB 저장 장치의 데이터가 암호화를 통해 보호되었습니다.	암호화 기능 없이 USB 저장 장치를 사용하십시오.	62
네트워크 기능을 사용할 수 없습니다.	네트워크 정보(IP 주소)를 제대로 가져 오지 못했습니다.	라우터에서 DHCP 서버 기능을 활성화하고 본 기기에서 “Setup” 메뉴의 “DHCP”를 “On”으로 설정하십시오. 네트워크 매개변수를 수동으로 구성하려면 이 기기의 IP 주소가 네트워크의 다른 장치의 IP 주소와 다르지 확인하십시오.	49
본 기기가 무선 LAN 라우터(액세스 포인트)를 통해 인터넷에 연결할 수 없습니다.	무선 LAN 라우터(액세스 포인트)가 꺼져 있습니다.	무선 LAN 라우터(액세스 포인트)의 전원을 켜십시오.	—
	기기가 무선 LAN 라우터(액세스 포인트)에서 너무 멀리 떨어져 있습니다.	본 기기를 무선 LAN 라우터(액세스 포인트)에 더 가깝게 설정하십시오.	—
	본 기기와 무선 LAN 라우터(액세스 포인트) 사이의 신호 경로를 차단하는 물체가 있습니다.	본 기기와 무선 LAN 라우터(액세스 포인트) 사이에 깨끗한 신호 경로가 있도록 본 기기를 설정하십시오.	—
무선 네트워크를 찾을 수 없습니다.	전자파를 방출하는 장치(전자 레인지, 무선 장치 등)가 근처에 있을 수 있습니다.	무선으로 연결할 때 전자기파를 방출하는 장치 근처에서 본 기기를 사용하지 마십시오.	—
	무선 LAN 라우터(액세스 포인트)의 방화벽으로 인해 네트워크 액세스가 제한됩니다.	무선 LAN 라우터(액세스 포인트)의 방화벽 설정을 확인하십시오.	—
PC(서버)를 감지할 수 없습니다.	PC(서버)의 미디어 공유 설정이 잘못되었습니다.	본 기기가 PC(서버)의 폴더에 액세스할 수 있도록 미디어 공유 설정을 변경하십시오.	34
	PC(서버) 또는 라우터의 보안 설정으로 인해 액세스가 제한됩니다.	컴퓨터(서버) 및 무선 LAN 라우터(액세스 포인트)의 보안 설정을 확인하십시오.	—
	본 기기와 PC(서버)가 동일한 네트워크에 연결되어 있지 않습니다.	네트워크와 라우터 설정이 동일한 네트워크에 연결되어 있는지 확인하십시오.	—
PC(서버)에 있는 파일을 표시(재생)할 수 없습니다.	파일 포맷이 기기 또는 PC(서버)와 호환되지 않을 수 있습니다.	본 기기 및 PC(서버)와 호환되는 파일 포맷을 사용하십시오. 지원하는 파일 포맷에 대한 자세한 내용은 “지원 파일 포맷”을 참조하십시오.	62
인터넷 라디오를 재생할 수 없습니다.	선택한 인터넷 라디오 방송국을 현재 사용할 수 없습니다.	라디오 방송국에 네트워크 문제가 있거나 서비스가 중단되었을 수 있습니다. 나중에 다시 시도해 보거나 다른 방송국을 선택하십시오.	—
	선택한 인터넷 라디오 방송국에서 현재 아무런 방송도 하지 않고 있습니다.	일부 인터넷 라디오 방송국의 경우 하루 중 특정 시간에는 방송을 하지 않는 경우도 있습니다. 나중에 다시 시도해 보거나 다른 방송국을 선택하십시오.	—
	무선 LAN 라우터(액세스 포인트)와 같은 네트워크 장치의 방화벽 설정으로 인해 네트워크 액세스가 제한됩니다.	네트워크 장치의 방화벽 설정을 확인하십시오. 각 라디오 방송국에서 지정한 포트를 통해 통과할 경우에만 인터넷 라디오를 재생할 수 있습니다. 포트 번호는 라디오 방송국에 따라 다릅니다.	—
iPhone에서 AirPlay를 사용할 때 이 기기를 감지할 수 없습니다.	멀티 SSID를 지원하는 무선 LAN 라우터(액세스 포인트)가 사용되었습니다.	무선 LAN 라우터(액세스 포인트)의 네트워크 분리기 기능으로 인해 본 기기가 액세스되지 않을 수 있습니다. iPhone으로 본 기기에 연결하는 경우, 본 기기에 액세스 할 수 있는 SSID를 사용하십시오(기본 SSID를 통해 연결을 시도하십시오).	—

문제	가능성 있는 원인	해결	참조 페이지
모바일 장치에서 전용 애플리케이션을 사용할 때 기기가 감지되지 않습니다.	본 기기와 모바일 장치가 동일한 네트워크에 연결되어 있지 않습니다.	네트워크와 라우터 설정이 동일한 네트워크에 연결되어 있는지 확인하십시오.	—
	멀티 SSID 를 지원하는 무선 LAN 라우터 (액세스 포인트)가 사용되었습니다.	무선 LAN 라우터 (액세스 포인트)의 네트워크 분리기 기능으로 인해 본 기기가 액세스되지 않을 수 있습니다. 모바일 장치로 본 기기에 연결하는 경우, 본 기기에 액세스할 수 있는 SSID 를 사용하십시오 (기본 SSID 를 통해 연결을 시도).	—
네트워크를 통한 펌웨어 업데이트에 실패했습니다.	네트워크 연결이 좋지 않았습니다.	잠시 후 다시 연결하거나 USB 저장 장치를 사용하여 펌웨어를 업데이트하십시오.	53
본 기기가 무선 LAN 라우터 (액세스 포인트)에 연결할 수 없습니다.	MAC 주소 필터링이 무선 LAN 라우터 (액세스 포인트)에서 활성화되었습니다.	본 기기는 MAC 어드레스 필터링이 활성화된 경우 무선 LAN 라우터 (액세스 포인트)에 연결할 수 없습니다. 본 기기가 연결될 수 있도록 무선 LAN 라우터 (액세스 포인트)의 설정을 변경하십시오.	—

전면 표시화면의 에러 표시

메시지	원인	해결
Access denied	PC 에 대한 액세스가 거부되었습니다 .	공유 설정을 구성하고 본 기기를 음악 콘텐츠가 공유되는 장치로 선택하십시오 . (34 페이지) .
Access error	본 장치가 USB 장치에 액세스할 수 없습니다 .	본 장치를 끈 후 USB 장치를 다시 연결하십시오 . 문제가 지속될 경우 다른 USB 장치를 연결해 보십시오 .
	본 장치가 iPod 에 액세스할 수 없습니다 .	iPod 을 켜다가 다시 켜십시오 .
	연결된 iPod 이 본 장치에서 지원되지 않습니다 .	본 장치에서 지원되는 iPod 을 사용하십시오 . (62 페이지) .
	사용자 네트워크에서 본 기기까지의 신호 경로에 문제가 있습니다 .	라우터와 모뎀이 켜져 있는지 확인하십시오 . 기기와 라우터 (또는 허브) 간의 연결을 확인하십시오 (14 페이지) .
Check SP Wires	스피커 케이블이 단락되었습니다 .	케이블의 피복이 벗겨진 전선을 단단히 꼬아서 본 기기 및 스피커에 올바르게 연결하십시오 .
No content	선택한 폴더에 재생할 수 있는 파일이 없습니다 .	본 기기에서 지원되는 파일이 포함된 폴더를 선택하십시오 .
Please wait	본 기기가 네트워크 연결을 준비 중입니다 .	메시지가 사라질 때까지 기다려 주십시오 . 메시지가 3 분 이상 표시되면 본 기기를 켜다가 다시 켜십시오 .
Unable to play	알 수 없는 이유로 인해 본 기기에서 iPod 에 저장된 곡을 재생할 수 없습니다 .	곡 데이터를 확인하십시오 . iPod 자체에서 재생할 수 없을 경우 해당 곡 데이터 또는 저장 영역에 결함이 있을 수 있습니다 .
	어떤 이유로 인해 본 기기에서 PC 에 저장된 노래를 재생할 수 없습니다 .	재생하려는 파일의 형식이 본 기기에서 지원되는 형식인지 확인하십시오 . 본 기기가 지원하는 형식에 대한 자세한 내용은 “ 미디어 서버 (PC/NAS) 에 저장된 음악 재생하기 ” (34 페이지) 단원을 참조하십시오 . 본 기기가 지원하는 파일 형식이지만 재생할 수 없는 경우 네트워크 사용량 증가로 인해 과부하가 발생할 수 있습니다 .
Version error	펌웨어 업데이트에 실패했습니다 .	펌웨어를 다시 업데이트하십시오 .

지원 장치 및 파일 포맷

지원 장치

■ Bluetooth 장치

- 본 기기는 A2DP 오디오 프로파일 및 AVRCP 컨트롤 프로파일을 지원하는 Bluetooth 장치를 지원합니다.
- 모델에 따라서는 기기가 *Bluetooth* 장치를 인식하지 못하거나, 일부 기능이 호환되지 않을 수도 있습니다.

■ USB 저장 장치

- 본 장치는 FAT16 또는 FAT32 포맷을 이용해서 USB 대용량 저장 장치 (예: 플래시 메모리 또는 휴대용 오디오 플레이어)를 지원합니다.
- 암호화된 USB 저장 장치는 사용할 수 없습니다.
- USB 저장 장치의 모델이나 제조 업체에 따라 일부 기능이 호환되지 않을 수도 있습니다.

■ AirPlay

- AirPlay는 iOS 4.3.3 이상인 iPhone, iPad 및 iPod touch, OS X Mountain Lion 이상인 Mac, 그리고 iTunes 10.2.2 이상인 Mac 및 PC에서 작동합니다.
- 호환 기기
iPhone 7 Plus, iPhone 7, iPhone SE, iPhone 6s Plus, iPhone 6s, iPhone 6 Plus, iPhone 6, iPhone 5s, iPhone 5c, iPhone 5, iPhone 4s
iPad Pro (9.7" 및 12.9"), iPad mini 4, iPad Air 2, iPad mini 3, iPad Air, iPad mini 2, iPad mini, iPad (3 세대 및 4 세대), iPad 2
iPod touch(제 5 세대 및 제 6 세대)
(2017년 6월 기준)

지원되는 파일 형식

■ USB/PC (NAS)

파일	샘플링 주파수 (kHz)	양자화 비트 전송속도 (비트)	비트 전송속도	끊김없는 재생
WAV *	32/44.1/48/88.2/96/176.4/192	16/24	—	✓
MP3	32/44.1/48	—	8 ~ 320	—
WMA	32/44.1/48	—	8 ~ 320	—
MPEG-4 AAC	32/44.1/48	—	8 ~ 320	—
FLAC	32/44.1/48/88.2/96/176.4/192	16/24	—	✓
ALAC	32/44.1/48/88.2/96	16/24	—	✓
AIFF	32/44.1/48/88.2/96/176.4/192	16/24	—	✓
DSD	2.8MHz/5.6MHz	1	—	—

* 리니어 PCM 형식만 해당

주

- 사용 중인 PC 또는 NAS에 저장된 FLAC 파일을 재생하려면, 사용 중인 PC에서 DLNA를 통해서 FLAC 파일을 공유할 수 있도록 지원하는 서버 소프트웨어를 설치하거나 FLAC 파일을 지원하는 NAS를 사용할 필요가 있습니다.
- DRM(Digital Rights Management) 콘텐츠는 재생할 수 없습니다.

상표



무선 액세서리 구성을 사용한 설정에 대해서는 iOS 7 이상을 지원합니다.

“Made for iPod,” “Made for iPhone” 및 “Made for iPad”은 전자 부속품이 특히 iPod, iPhone 또는 iPad에 각각 연결하도록 설계되었으며 Apple 성능 표준에 적합한 것으로 개발자가 인증했음을 의미합니다.

Apple은 이 장치의 작동이나 안전 및 규제 표준 준수를 책임지지 않습니다.

이 부속품을 iPod, iPhone 또는 iPad와 함께 사용하면 무선 성능에 영향을 미칠 수 있습니다.

iTunes, AirPlay, iPad, iPhone, iPod 및 iPod touch는 Apple Inc.의 상표이며, 미국 및 기타 국가에서 등록되었습니다.

iPad Air 및 iPad mini는 Apple Inc.의 상표입니다. App Store는 Apple Inc.의 서비스 마크입니다.



DLNA™ 및 DLNA CERTIFIED™는 Digital Living Network Alliance의 상표 또는 등록 상표입니다.

모든 권리는 보호됩니다.

무단 사용은 엄격히 금지됩니다.

Windows™

Windows는 미국 및 기타 국가에서 Microsoft Corporation의 등록 상표입니다.

Internet Explorer, Windows Media Audio, Windows Media Player는 미국 및/또는 다른 국가에서 Microsoft Corporation의 등록 상표 또는 상표입니다.

Android™

Google Play™

Android 및 Google Play는 Google, Inc의 상표입니다.



Wi-Fi CERTIFIED™ 로고는 Wi-Fi Alliance®의 인증 마크입니다.

Wi-Fi Protected Setup™ Identifier 마크는 Wi-Fi Alliance®의 인증 마크입니다.



Bluetooth® 워드 마크 및 로고는 Bluetooth SIG, Inc.가 소유하는 등록 상표이며, Yamaha Corporation의 해당 마크의 사용은 허가를 받은 것입니다.

Bluetooth 프로토콜 스택 (블루 SDK)

Copyright 1999-2014 OpenSynergy GmbH
모든 권리는 보호됩니다. All unpublished rights reserved.



뮤직캐스트는 Yamaha Corporation의 상표 또는 등록 상표입니다.



Yamaha Eco-Label은 환경 친화적인 제품을 인증하는 마크입니다.



(R-N803D용)

본 기기는 DAB/DAB+ 튜닝을 지원합니다.

GPL에 관한 설명

본 제품은 일부 섹션에 GPL/LGPL 오픈 소스 소프트웨어를 활용합니다. 여러분은 이 오픈 소스 코드만을 취득, 복제, 수정 및 재배포할 권리가 있습니다. GPL/LGPL 오픈 소스 소프트웨어, 그 취득 방법 및 GPL/LGPL 라이선스에 관한 정보는 Yamaha Corporation 웹사이트를 참조하십시오.

(<http://download.yamaha.com/sourcecodes/musiccast/>).

제품 사양

네트워크

- 입력 잭 : NETWORK 1 개 (100Base-TX/10Base-T)
- PC 클라이언트 기능
- DLNA 버전과 호환 1.5
- AirPlay 지원
- 인터넷 라디오
- 스트리밍 서비스
- Wi-Fi 기능
 - 모바일 장치와 직접 연결 가능
 - 사용 가능한 보안 방법
 - WEP, WPA2-PSK(AES), 혼합 모드
 - 무선 주파수 대역 2.4 GHz
 - 라디오 주파수 (운용 주파수) 2412 MHz ~ 2472 MHz
 - 최대 출력 전력 (E.I.R.P.) 17.5 dBm(56.2 mW)
 - 무선 네트워크 표준 IEEE 802.11 b/g/n
 - Wi-Fi 설정
 - WPS(Wi-Fi Protected Setup) WPS 사용 가능
 - 무선 연결로 iOS 장치와 공유 가능

Bluetooth 관련 기능

- 버전 Bluetooth 2.1 + EDR
- 주파수 2.4 GHz
- 라디오 주파수 (운용 주파수) 2402 MHz ~ 2480 MHz
- 최대 출력 전력 (E.I.R.P.) 4.0 dBm(2.5 mW)
- 무선 출력 Bluetooth Class 2
- 프로파일
 - 소스 기능
 - 본 기기 → 싱크 장치 (예 : Bluetooth 헤드폰)
 - 프로파일 : A2DP 버전 1.3, AVRCP 버전 1.6
 - CODEC: SBC
 - 싱크 기능
 - 본 기기 ← 소스 장치 (예 : iPhone/Android)
 - 프로파일 : A2DP 버전 1.3, AVRCP 버전 1.6
 - CODEC: SBC, AAC

USB

- 입력 잭 : USB 1 개 (USB2.0)
- 대용량 저장 클래스 USB 메모리 지원
- 전류 공급 용량 : 1.0 A

오디오

- 최소의 RMS 출력 전압 (20 Hz ~ 20 kHz, 0.019% THD, 8Ω) 100 W+ 100 W
- 채널당 동적 출력 (IHF) (8/6/4/2 Ω) 140/170/220/290 W
- 채널당 최대 전력 (1 kHz, 0.7% THD, 4Ω)
 - [영국 및 유럽 모델] 160 W
 - [영국 및 유럽 모델] 115 W
- 파워 대역폭 (메인 L/R) (0.06%THD 40.0 W, 8Ω) 10 Hz ~ 50 kHz
- 감쇠 인자 (SPEAKERS A)
 - 1 kHz, 8Ω 240 이상
- 최대 효율 출력 전압 (JEITA) (1 kHz, 10% THD, 8 Ω)
 - [아시아 및 일반 모델] 145 W
- 입력 감도 / 입력 임피던스
 - PHONO (MM) 2.5 mV/47 kΩ
 - CD, 등. 200 mV/47 kΩ
- 최대 입력 신호
 - PHONO (MM) (1 kHz, 0.03% THD) 45 mV
 - CD, 등. (1 kHz, 0.5% THD) 2.2 V
- 출력 레벨 / 출력 임피던스
 - CD, 등. (입력 1 kHz, 200 mV)
 - OUT 200 mV/1.0 kΩ
 - SUBWOOFER OUT 4.0 V / 1.2 kΩ (차단 주파수) 90 Hz
 - PHONES (8Ω 부하) 470 mV/470Ω

- 주파수 응답
 - CD, 등. (20 Hz ~ 20 kHz) 0 ± 0.5 dB
 - CD, 등. (10 Hz ~ 100 kHz, PURE DIRECT 커짐) 0 ± 1.0 dB
- RIAA 평준화 편차
 - PHONO (MM) ± 0.5 dB
- 총 고조파 왜곡
 - PHONO (MM) ~ OUT (20 Hz ~ 20 kHz, 2.5 V) 0.03% 이하
 - CD 등 ~ SPEAKERS (20 Hz ~ 20 kHz, 50.0 W, 8Ω) 0.019% 이하
- 신호 - 대 - 잡음 비 (IHF-A 네트워크)
 - PHONO (MM) (입력 단락, 5 mV)
 - [미국, 캐나다, 아시아, 일반 모델] 82 dB 이상
 - [영국, 유럽, 한국, 호주 모델] 75 dB 이상
 - CD 등 (단락 입력, 200 mV) 100 dB 이상
- 잔류 노이즈 (IHF-A 네트워크) 70 μV
- 채널 분리도
 - CD, 등. (5.1 kΩ 입력 단선, 1 kHz/10 kHz) 65/50 dB 이상
- 톤 조절 특성
 - BASS
 - 증가 / 차단 (20 Hz) ± 10 dB
 - 턴오버 주파수 300 Hz
 - TREBLE
 - 증가 / 차단 (20 kHz) ± 10 dB
 - 턴오버 주파수 3.0 kHz
- 연속 소음 제어
 - 감쇠 1 kHz -30 dB
- 개인 트래킹 에러 (+ 16.5 ~ -80 dB) 0.5 dB 이하
- 디지털 입력 (OPTICAL/COAXIAL)
 - 지원 오디오 샘플 레이트
 - 32/44.1/48/88.2/96/176.4/192 kHz

FM

- 튜닝 범위
 - [미국 및 캐나다 모델] 87.5 ~ 107.9 MHz
 - [아시아 및 일반 모델] 87.5/87.50 ~ 108.0/108.00 MHz
 - [영국, 유럽, 한국, 호주 모델] 87.50 ~ 108.00 MHz
- 50 dB 무입력시 감도 (IHF, 1 kHz, 100% MOD.)
 - 모노 3.0 μV(20.8dBf)
- 신호대 잡음비 (IHF)
 - 모노 / 스테레오 69 dB/67 dB
- 고조파 왜곡 (1 kHz)
 - 모노 / 스테레오 0.5%/0.6%
- 안테나 입력 75Ω 불평형

AM (R-N803)

- 튜닝 범위
 - [미국 및 캐나다 모델] 530 ~ 1710 kHz
 - [아시아 및 일반 모델] 530/531 ~ 1710/1611 kHz
 - [한국 모델] 531 ~ 1611 kHz

DAB (R-N803D)

- 튜닝 범위 174 ~ 240 MHz (Band III)
- 지원 오디오 포맷
 - MPEG 1 Layer II/MPEG 4 HE AAC v2 (AAC+)
- 안테나 입력 75Ω 불평형

일반사항

- 전원 공급 장치
 - [미국 및 캐나다 모델] AC 120V, 60 Hz
 - [일반 모델] AC 110~120/220~240 V, 50/60 Hz
 - [한국 모델] AC 220 V, 60 Hz
 - [호주 모델] AC 240 V, 50 Hz
 - [영국 및 유럽 모델] AC 230 V, 50 Hz
 - [아시아 모델] AC 220~240 V, 50/60 Hz
- 소비 전력 250 W

- Off 모드 0.1 W
- 대기 전력 소모 (참고 데이터) 0.1 W
- Network Standby 커깅
 - 유선 1.7 W
 - 무선 (Wi-Fi/Wireless Direct/*Bluetooth*) 1.8 W
- 최대 전력 소모 (1 kHz, 8Ω, 10% THD)
 - [아시아 및 일반 모델] 450 W
- 치수 (W × H × D) 435 × 151 × 392 mm
 - * 다리와 돌출부 포함
- 참고 치수 (W × H × D) (무선 안테나가 수직인 상태)
 - 435 × 215 × 392 mm
 - * 다리와 돌출부 포함
- 중량 11.0 kg

* 본 설명서의 내용은 발행일 현재 최신 사양을 기준으로 하고 있습니다. 최신 설명서를 가져오려면 Yamaha 웹사이트에 접속 후 해당 설명서 파일을 다운로드 받으십시오.

색인

A

AC IN.....	7
ADVANCED SETUP	52
AirPlay	38
AM.....	13, 25
ANTENNA.....	7
Auto Playback, option.....	46
Auto Preset, option.....	46
AutoPowerStdby (Auto Power Standby), setup.....	51

B

BALANCE.....	23
BASS.....	23
Bi-wire.....	12
Bluetooth.....	6
Bluetooth 장치.....	32
Bluetooth, setup.....	50

C

CD.....	7
CD 플레이어,.....	10
Clear Preset, option.....	46
COAXIAL.....	7
Connection, Network, setup.....	48
Control Knob, 전면 디스플레이.....	44

D

DAB.....	13, 29
DIMMER.....	4
Disconnect MIC, 전면 디스플레이.....	43
DLNA.....	34
DMC Control, Network, setup.....	49
DVD 플레이어,.....	10

E

ECO Mode, setup.....	51
[ENTER]:Start, 전면 디스플레이 메시지.....	43

F

FM.....	13, 25
---------	--------

H

HOME,.....	8
------------	---

I

Information, Network, setup.....	48
INIT, ADVANCED SETUP	53
Initiate Scan, option.....	46
INPUT.....	5
Internal Error, 전면 디스플레이.....	44
iOS 장치 설정 공유, 무선 네트워크.....	16
IP Address, Network, setup.....	49
iPod 콘텐츠 재생.....	38
iTunes 콘텐츠 재생,.....	38

L

Level Error, 전면 디스플레이.....	45
LINE.....	7
LOUDNESS.....	24

M

Message, 전면.....	61
MusicCast.....	20
MUTE.....	6

N

NAS 콘텐츠.....	34
NETWORK.....	7
Network Name, Network, setup.....	49
Network, setup.....	48
No MIC, 전면 디스플레이.....	44
No Signal, 전면 디스플레이.....	44
No SPEAKERS, 전면 디스플레이.....	44
No Warning, 전면 디스플레이.....	43
Noisy, 전면 디스플레이.....	44
NOW PLAYING,.....	8

O

OPTICAL.....	7
Option.....	46
Out of Phase, 전면 디스플레이.....	45
Over Distance, 전면 디스플레이.....	45

P

PC 콘텐츠.....	34
PHONES.....	5
PHONES, 전면 디스플레이.....	44
PHONO.....	7
PURE DIRECT.....	23
Pure Direct, 전면 디스플레이.....	44

R

Radio Data System.....	28
Result Info., 전면 디스플레이.....	43
RETURN.....	5

S

SELECT/ENTER.....	5
Setup.....	47
Signal Info., option.....	46
SLEEP.....	6
SP IMP., ADVANCED SETUP	52
SPEAKERS.....	5, 7
Standby (Network Standby), Network, setup.....	49
STEREO.....	6
SUBWOOFER OUT.....	7

T

TREBLE.....	23
TRIGGER OUT.....	7
Tune Aid, option.....	46

TUNED.....	6	임의 재생 반복, PC 음악.....	35
U		임의 재생.....	38
Update (Network Update), Network, setup.....	50	임의 재생, USB.....	40
UPDATE, ADVANCED SETUP.....	53	입력 선택 버튼,.....	8
USB 콘텐츠.....	39	ㅈ	
User Cancel, 전면 디스플레이.....	44	자동 선국, FM 라디오.....	25
V		자동 스피커.....	42
VERSION, ADVANCED SETUP.....	52	자동 재생, PC 음악.....	36
Vol.Interlock (Volume interlock), option.....	46	자동 재생, USB.....	40
VOLUME.....	5	재생.....	9
Volume Trim, option.....	46	재생 반복, PC 음악.....	35
Volume, setup.....	50	재생, Bluetooth 장치.....	32
W		재생하기, PCs/NAS.....	34
WAC.....	15	재생하기, USB.....	39
Wireless.....	19	전면.....	6
WPS 푸시 버튼 구성, 무선 네트워크.....	17	전면 디스플레이, 정보.....	22
Y		전원.....	4
YPAO.....	6, 42	전원 코드,.....	14
YPAO, setup.....	50	ㅊ	
ㄱ		초기화, ADVANCED SETUP.....	53
검증, 네트워크.....	20	취침 예약.....	24
경고 메시지,.....	45	ㅋ	
ㄴ		턴테이블,.....	10
네트워크.....	15	ㅋ	
네트워크 케이블,.....	14	펌웨어 버전, ADVANCED SETUP.....	52
네트워크를 통한 펌웨어.....	54	펌웨어 업데이트, ADVANCED SETUP.....	53
ㄷ		페어링, Bluetooth.....	32
리모컨 ID, ADVANCED SETUP.....	52		
ㄹ			
무선.....	14		
미디어 공유.....	34		
ㅁ			
바나나 플러그,.....	11		
반복 재생,.....	38		
반복 재생, USB.....	40		
배터리,.....	9		
ㅂ			
서브우퍼,.....	10		
선국 기능,.....	30		
선국 방송국.....	27		
선국, 노래 / 스트리밍.....	41		
수동 선국, FM/AM 라디오.....	26		
수동 설정, 무선 네트워크.....	18		
스피커 임피던스, ADVANCED SETUP.....	52		
스피커,.....	10		
신호 강도.....	6		
ㅅ			
에러 메시지,.....	44		
연결 해제, Bluetooth.....	33		
인터넷.....	37		

YAMAHA CORPORATION

10-1 Nakazawa-cho, Naka-ku, Hamamatsu, 430-8650 Japan

Yamaha Global Site
<https://www.yamaha.com/>
Yamaha Downloads
<http://download.yamaha.com/>

Manual Development Group
© 2017 Yamaha Corporation

Published 05/2017 AM-A0
Printed in Malaysia

ZX95360