



# 사용설명서

AV Receiver

# RX-V4A

musicCast  KO

# 목차

## 본 장치를 사용하기 전에 9

먼저 읽어 보세요 .....	9
본 가이드 사용 방법 .....	9
용어 .....	10
부속품 확인하기 .....	11
부속품 확인하기 .....	11
리모컨 사용하기 .....	12
리모컨 배터리 삽입 .....	12
리모컨 작동 범위 .....	13

## 기능 14

본 장치로 수행할 수 있는 기능 .....	14
유용한 응용 프로그램 .....	21
AV SETUP GUIDE .....	21
MusicCast Controller .....	22

## 각부 명칭 및 기능 23

장치 본체 .....	23
전면 패널의 부품 명칭 및 기능 .....	23
전면 표시화면 .....	25
후면 패널의 부품 명칭 및 기능 .....	30
리모컨 .....	32
리모컨의 부품 명칭 및 기능 .....	32

## 준비 35

시작하기 전 .....	35
스피커의 명칭 및 기능 .....	35
준비 흐름 .....	36
스피커를 배치하는 방법(스피커 시스템) .....	38
본 장치에 권장하는 스피커 시스템(기본 설정) .....	38
기타 스피커 시스템(기본 설정) .....	40
Zone 스피커 연결하기(고급 설정) .....	46
바이-앰프 연결을 지원하는 전방 스피커 연결하기(고급 설정) .....	48

<b>스피커 연결하기</b> .....	<b>49</b>
스피커 요구 사항 .....	49
케이블 요구 사항 .....	50
스피커를 연결하는 방법 .....	51
<b>TV 연결하기</b> .....	<b>54</b>
TV와 HDMI 연결 .....	54
<b>재생 장치 연결하기</b> .....	<b>56</b>
BD/DVD 플레이어 등의 비디오 장치와 HDMI 연결 .....	56
재생 장치와 HDMI 외 연결 .....	57
<b>라디오 안테나 연결</b> .....	<b>58</b>
FM 안테나 연결하기 .....	58
AM 안테나 연결하기 .....	59
DAB/FM 안테나 연결하기 .....	61
<b>네트워크 연결을 위한 준비</b> .....	<b>62</b>
본 장치의 네트워크 연결 .....	62
네트워크 케이블 연결하기(유선 연결) .....	63
무선 안테나 준비하기(무선 연결) .....	64
<b>본 장치의 전원 켜기</b> .....	<b>65</b>
전원 케이블 연결하기 .....	65
전원을 켜거나 대기로 설정하기(Zone A) .....	66
<b>메뉴 언어 선택하기</b> .....	<b>67</b>
메뉴 언어 선택하기 .....	67
<b>MusicCast 설정하기</b> .....	<b>68</b>
MusicCast란 무엇인가 .....	68
MusicCast Controller 사용하기 .....	69
본 장치를 MusicCast 네트워크에 추가 .....	70
<b>MusicCast Surround 기능 사용하기</b> .....	<b>71</b>
무선 스피커 구성하기 .....	71
<b>스피커 설정 구성하기</b> .....	<b>73</b>
스피커 구성의 흐름 .....	73
스피커 구성 할당하기 .....	76
YPAO의 오류 메시지 .....	77
YPAO의 경고 메시지 .....	78

# 음향 즐기기

<b>음장 효과 즐기기</b> .....	<b>79</b>
좋아하는 음향 모드 선택하기 .....	79
3D 음장 즐기기 .....	80
콘텐츠의 유형에 최적화된 음장 효과 즐기기 .....	81
서라운드 스피커 없이 음장 효과 즐기기(Virtual CINEMA DSP) .....	83
전방의 5개 스피커로 서라운드 음향 즐기기(Virtual CINEMA FRONT) .....	84
헤드폰으로 서라운드 음향 즐기기(SILENT CINEMA) .....	85
<b>미처리 재생 즐기기</b> .....	<b>86</b>
원래 음향 즐기기(스트레이트 디코딩) .....	86
음장 효과 없이 다중 채널 재생 즐기기(서라운드 디코딩) .....	87
고품질의 재생 즐기기(Pure Direct) .....	88
<b>좋아하는 음향 즐기기</b> .....	<b>89</b>
오디오 음원을 더 강력한 음향으로 즐기기(Compressed Music Enhancer) .....	89
서브우퍼의 저주파 범위 강화하기 .....	90
대화 소리가 잘 들리게 하기 .....	91
소형 스피커로 저음 음향 즐기기(Extra Bass) .....	92
더 나은 음향 즐기기 .....	93

# 재생

<b>기본 재생 절차</b> .....	<b>94</b>
비디오와 음악을 재생하는 기본 절차 .....	94
재생 화면의 항목 명칭 및 기능 .....	95
찾아보기 화면의 항목 명칭 및 기능 .....	96
<b>TV 오디오 재생</b> .....	<b>98</b>
eARC/ARC를 사용한 TV 오디오 재생 .....	98
디지털 광 케이블을 사용한 TV 오디오 재생 .....	99
<b>라디오 청취하기</b> .....	<b>100</b>
라디오 청취 준비하기 .....	100
라디오 청취하기 .....	103
Radio Data System 정보 표시 .....	104
DAB 정보 표시하기 .....	105
라디오 방송국 수동 등록하기 .....	106
FM 라디오 방송국 자동 등록하기(Auto Preset) .....	107
선국 방송국 지우기 .....	108
<b>Bluetooth® 연결로 음악 재생하기</b> .....	<b>109</b>
본 장치에서 Bluetooth® 장치 음악 재생 .....	109
Bluetooth® 스피커/헤드폰을 사용한 음악 재생 .....	111

**AirPlay로 음악 재생하기** ..... 112  
AirPlay를 사용한 음악 재생 ..... 112

**USB 플래시 드라이브에 저장된 음악 재생하기** ..... 113  
USB 플래시 드라이브의 콘텐츠 재생 ..... 113

**미디어 서버(PC/NAS)에 저장된 음악 재생하기** ..... 115  
음악 미디어 서버(PC/NAS)의 재생 ..... 115

**인터넷 라디오 청취하기** ..... 116  
인터넷 라디오 방송국 선택하기 ..... 116

**음악 스트리밍 서비스 청취하기** ..... 117  
음악 스트리밍 서비스 청취하기 ..... 117

---

## **유용한 기능** ..... 118

**슬립 타이머 기능** ..... 118  
슬립 타이머의 시간 설정하기 ..... 118

**SCENE 기능** ..... 119  
입력 음원과 즐겨찾기 설정을 한 번에 선택하기(SCENE) ..... 119  
등록된 장면 선택하기 ..... 120  
장면 등록하기 ..... 121

**바로가기 기능** ..... 122  
선호하는 콘텐츠를 바로가기로 등록하기 ..... 122  
바로가기로 등록된 콘텐츠를 불러오기 ..... 123

---

## **여러 방(Zone)에서 즐기기** ..... 124

**Zone 준비하기** ..... 124  
여러 방에서의 재생(Zone 기능) ..... 124  
Zone 스피커 연결하기 ..... 125

**Zone 작동하기** ..... 126  
구역의 전원 켜기/끄기 ..... 126  
Zone의 기본 절차 ..... 127  
Zone 간의 볼륨 차이 보정하기 ..... 128  
Zone의 볼륨 개별 조절하기 ..... 129

---

## **구성** ..... 130

**본 장치 구성하기** ..... 130  
메뉴 사용하기 ..... 130

<b>서로 다른 재생 음원에 대한 재생 설정 구성하기(Option 메뉴)</b> .....	<b>131</b>
Option 메뉴의 기본 조작 .....	131
Option 메뉴 항목 .....	133
DSP/서라운드 구성하기 .....	134
재생 중에 볼륨 차이 보정하기 .....	139
Lipsync 조정 활성화하기 .....	142
오디오 신호 정보 확인하기 .....	143
비디오 신호 정보 확인하기 .....	144
오디오 입력 단자를 HDMI 입력 단자와 결합하기 .....	145
선택한 오디오 음원과 함께 표시할 비디오 음원 선택하기 .....	146
임의 재생 설정 구성하기 .....	147
반복 설정 구성하기 .....	148
AirPlay/Bluetooth를 통한 볼륨 제어 사용 설정하기 .....	149
“NET RADIO” 라디오 방송국을 “Favorites” 폴더에 추가하기 .....	150
라디오 방송국을 “Favorites” 폴더에서 제거하기 .....	151
<b>다양한 기능 구성하기(Setup 메뉴)</b> .....	<b>152</b>
Setup 메뉴의 기본 조작 .....	152
Setup 메뉴 항목 .....	154
스피커 설정 구성하기 .....	162
HDMI 설정 구성하기 .....	174
음향 설정 구성하기 .....	183
SCENE 설정 구성하기 .....	196
기능 설정 구성하기 .....	198
네트워크 설정 구성하기 .....	215
Bluetooth® 설정 구성하기 .....	223
언어 설정 구성하기 .....	228
<b>본체 전면 패널의 조작으로 본 장치의 설정 구성하기(전면 표시화면 메뉴)</b> .....	<b>229</b>
전면 표시화면 메뉴의 기본 조작 .....	229
전면 표시화면 메뉴 항목 .....	230
전면 표시화면의 밝기 조정하기 .....	231
각 Zone의 전원을 켜거나 대기로 설정 .....	232
전면 패널에서 볼륨 사용 설정하기 .....	233
전면 패널에서 입력 선택기 사용 설정하기 .....	234
전면 패널에서 SCENE 버튼 사용 설정하기 .....	235
동작음 사용 설정하기 .....	236
리모컨 사용 설정하기 .....	237
리모컨 ID 선택하기 .....	238
SELECT/ENTER를 조작할 때 건너뛴 정보 항목 설정하기 .....	239
기본 설정 복원 .....	240
모든 설정을 백업하고 복원하기 .....	241
펌웨어 업데이트하기 .....	242
소매 데모 모드 사용 설정하기 .....	243

# 업데이트 244

<b>본 장치의 펌웨어 업데이트</b> .....	<b>244</b>
펌웨어 업데이트 .....	244
네트워크를 통해 본 장치의 펌웨어 업데이트하기 .....	245
USB 플래시 드라이브를 사용하여 본 장치의 펌웨어 업데이트하기 .....	247

# 문제 해결 248

<b>문제가 발생할 경우</b> .....	<b>248</b>
문제가 발생할 경우 다음을 먼저 확인하십시오. ....	248
전원, 시스템 또는 리모컨 문제 .....	249
오디오 문제 .....	259
비디오 문제 .....	270
FM/AM 라디오 문제 .....	274
DAB 라디오 문제 .....	279
USB 문제 .....	284
네트워크 문제 .....	288
Bluetooth® 문제 .....	299
<b>전면 표시화면의 오류 표시</b> .....	<b>301</b>
전면 표시화면의 에러 표시 .....	301

# 부록 302

<b>관리 및 청소</b> .....	<b>302</b>
전면 패널 관리 .....	302
<b>네트워크에 무선 연결</b> .....	<b>303</b>
무선 네트워크 연결 방법 선택하기 .....	303
WPS 버튼을 사용하여 무선 연결 설정하기 .....	304
iPhone을 사용하여 무선 연결 설정하기 .....	305
사용 가능한 액세스 포인트 목록에서 선택하여 무선 연결 설정하기 .....	306
수동으로 무선 연결 설정하기 .....	307
WPS PIN 코드를 사용하여 무선 연결 설정하기 .....	308
<b>지원되는 장치 및 파일 형식</b> .....	<b>309</b>
지원되는 Bluetooth® 장치 .....	309
지원되는 USB 장치 .....	310
지원되는 파일 형식 .....	311
<b>상표</b> .....	<b>312</b>
상표 .....	312

<b>제품 사양</b> .....	<b>314</b>
제품 사양 .....	314
<b>기본 설정</b> .....	<b>321</b>
Option 메뉴의 기본 설정 .....	321
Setup 메뉴의 기본 설정 .....	322
전면 표시화면 메뉴의 기본 설정 .....	326



본 장치를 사용하기 전에 > 먼저 읽어 보세요

# 본 장치를 사용하기 전에

## 먼저 읽어 보세요

### 본 가이드 사용 방법

Yamaha 제품을 구입해 주셔서 대단히 감사합니다.

- 본 장치는 동영상과 음악을 집에서 즐기기 위한 제품입니다.
- 본 가이드에서는 본 장치의 일상 사용자를 위해 준비와 조작에 대해 설명합니다.
- 장치를 안전하고 올바르게 사용하려면 사용 전에 본 가이드를 반드시 주의하여 읽어 주십시오.

본 가이드를 읽을 때는 다음 항목을 유의하십시오.

- 본 가이드에 사용된 본체 그림은 특별한 언급이 없는 한 미국 모델을 기준으로 합니다.
- 본 가이드에서는 주로 TV에 표시된 메뉴를 사용한 작동에 대해 설명합니다.
- 본 가이드에서는 제공된 리모컨을 사용하여 작동하는 방법을 설명합니다.
- 본 가이드에서는 “iPod touch”, “iPhone” 및 “iPad”를 “iPhone”으로 지칭합니다. “iPhone”은 달리 명시하지 않는 한 “iPod touch”, “iPhone” 및 “iPad”를 가리킵니다.
- 본 가이드의 기호 및 신호어



#### 주의:

사소하거나 경미한 부상 가능성에 대한 주의사항을 나타냅니다.

#### 주의사항:

본 장치의 오작동/손상과 데이터 손실 가능성을 피하기 위한 사용 주의사항을 나타냅니다.

#### 주:

최적의 사용을 위한 지시와 보충 설명을 나타냅니다.

#### [검색 태그]:

검색에 사용되는 키워드를 나타냅니다. 이 서비스는 “빠른 시작 설명서”와 “사용설명서” 등을 이어주는 링크 역할을 합니다.

#### 주

“안전 지침서”와 “빠른 시작 설명서”를 먼저 읽으십시오.

본 장치를 사용하기 전에 > 먼저 읽어 보세요

## 용어

---

본 가이드에 사용된 용어에 대해서는 아래 사이트를 참조하십시오. 본 제품과 Yamaha AV 제품에 대한 일반 용어 및 기술 관련 설명이 있습니다.

<https://manual.yamaha.com/av/cm/glossary/>

## 부속품 확인하기

### 부속품 확인하기

본 제품에 다음과 같은 부속품들이 모두 포함되어 있는지 확인하십시오.

- AM 안테나(영국, 유럽, 러시아 및 호주 모델 제외)



- FM 안테나(영국, 유럽, 러시아 및 호주 모델 제외)

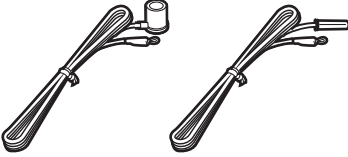

\* 구매 지역에 따라 위 부속품 중 하나가 제공됩니다.

- DAB/FM 안테나(영국, 유럽, 러시아 및 호주 모델)



- YPAO 마이크

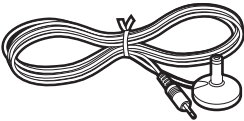

- 리모컨
- 배터리(AAA, R03, UM-4)(2개)
- 빠른 시작 설명서
- 안전 지침서

#### 주

Yamaha 다운로드 사이트에 접속하여 최신 빠른 시작 설명서를 다운로드하십시오.  
<http://download.yamaha.com/>

## 리모컨 사용하기

### 리모컨 배터리 삽입

---

올바른 방향으로 배터리를 삽입하십시오.

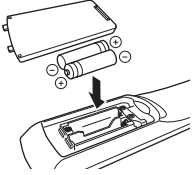

본 장치를 사용하기 전에 > 리모컨 사용하기

## 리모컨 작동 범위

---

리모컨의 작동 범위는 다음 그림에 나와 있습니다.

리모컨이 본 장치의 리모컨 센서를 향하게 하십시오.

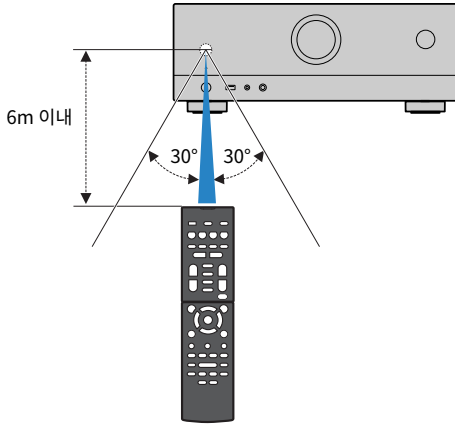

# 기능

## 본 장치로 수행할 수 있는 기능

### 다양한 스피커 시스템 지원

---

사용 중인 스피커 수에 따라 좋아하는 음향 공간을 다양한 스타일로 즐길 수 있습니다.

- 5.1 채널 시스템
- 3.1 채널 시스템
- 2.1 채널 시스템
- Virtual CINEMA FRONT
- Zone 연결
- 바이-앰프 연결

#### 관련 링크

- “본 장치에 권장하는 스피커 시스템(기본 설정)” (p.38)
- “기타 스피커 시스템(기본 설정)” (p.40)
- “Zone 스피커 연결하기(고급 설정)” (p.46)
- “바이-앰프 연결을 지원하는 전방 스피커 연결하기(고급 설정)” (p.48)

기능 > 본 장치로 수행할 수 있는 기능

## 자동으로 스피커 설정 최적화하기

---

YPAO 기능은 스피커 연결을 감지하고, YPAO 마이크 측정을 사용해 청취 위치(측정 위치)에서 스피커 간의 거리를 측정한 후 볼륨 밸런스 및 음향 매개변수 등과 같은 스피커 설정을 해당 공간에 맞게 최적화합니다(YPAO: Yamaha Parametric room Acoustic Optimizer).

- “스피커 구성의 흐름” (p.73)

## 충분히 존재감 있게 음장 효과 즐기기

---

본 장치에는 다양한 음향 프로그램 및 서라운드 디코더가 장착되어 있어서 즐겨 사용하는 음향 모드(음장 효과 또는 스테레오 재생 등)로 음원을 재생할 수 있습니다.

- “3D 음장 즐기기” (p.80)
- “콘텐츠의 유형에 최적화된 음장 효과 즐기기” (p.81)
- “서라운드 스피커 없이 음장 효과 즐기기(Virtual CINEMA DSP)” (p.83)
- “헤드폰으로 서라운드 음향 즐기기(SILENT CINEMA)” (p.85)
- “원래 음향 즐기기(스트레이트 디코드)” (p.86)
- “음장 효과 없이 다중 채널 재생 즐기기(서라운드 디코더)” (p.87)
- “고품질의 재생 즐기기(Pure Direct)” (p.88)
- “소형 스피커로 저음 음향 즐기기(Extra Bass)” (p.92)
- “오디오 음원을 더 강력한 음향으로 즐기기(Compressed Music Enhancer)” (p.89)



## 네트워크를 통해 지원되는 다양한 콘텐츠

---

본 장치를 네트워크에 연결하면 본 장치에서 네트워크를 통해 다양한 종류의 콘텐츠를 즐길 수 있습니다.

- “AirPlay를 사용한 음악 재생” (p.112)
- “음악 미디어 서버(PC/NAS)의 재생” (p.115)
- “인터넷 라디오 방송국 선택하기” (p.116)
- “음악 스트리밍 서비스 청취하기” (p.117)

## 다양한 장치의 콘텐츠 재생하기

---

본 장치의 많은 HDMI 단자와 다양한 입력/출력 단자를 사용하여 BD/DVD 플레이어 등의 비디오 장치, CD 플레이어 등의 오디오 장치, 스마트폰 등의 Bluetooth 장치, 게임 콘솔, USB 플래시 드라이브 및 기타 장치를 연결할 수 있습니다. 이들 장치의 콘텐츠를 재생하거나 라디오 방송국에 채널을 맞출 수 있습니다.

- “라디오 청취하기” (p.103)
- “본 장치에서 Bluetooth® 장치 음악 재생” (p.109)
- “USB 플래시 드라이브의 콘텐츠 재생” (p.113)

## 유용한 기능

---

본 장치에는 유용한 기능이 많이 장착되어 있습니다. SCENE 기능을 사용하면 음향 프로그램, Compressed Music Enhancer 설정/해제 등과 같이 해당 장면에 등록된 입력 음원과 설정을 한 번에 선택할 수 있습니다. 등록된 콘텐츠(미디어 서버에 저장된 음악과 인터넷 라디오 방송국 등)를 바로가기 번호를 선택해서 불러올 수 있습니다. HDMI 케이블을 사용하여 본 장치를 HDMI 제어 기능 호환 TV에 연결하면 TV 리모컨 조작으로 본 장치(전원, 볼륨 등)를 제어할 수 있습니다.

- “입력 음원과 즐겨찾기 설정을 한 번에 선택하기(SCENE)” (p.119)
- “선호하는 콘텐츠를 바로가기로 등록하기” (p.122)
- “eARC/ARC를 사용한 TV 오디오 재생” (p.98)

## 무선 스피커 지원하기

---

본 장치에는 스피커와 무선으로 연결된 기능이 장착되어 있습니다. Bluetooth 스피커/헤드폰을 사용하여 본 장치에서 재생되는 오디오를 즐길 수 있습니다. 또한 MusicCast Surround 기능을 지원하는 장치를 사용하면 서라운드 스피커와 서브우퍼가 무선일 수 있습니다.

- “Bluetooth® 스피커/헤드폰을 사용한 음악 재생” (p.111)
- “무선 스피커 구성하기” (p.71)

## 유용한 응용 프로그램

### AV SETUP GUIDE

---



AV SETUP GUIDE는 AV Receiver 및 재생 장치간의 케이블 접속 및 AV Receiver 설정을 도와주는 응용 프로그램입니다. 이 앱은 스피커 연결, TV 및 재생 장치 연결 및 스피커 시스템 선택 등과 같은 다양한 설정을 통해서 사용자를 지원합니다.

자세한 내용은 App Store 또는 Google Play에서 “AV SETUP GUIDE”를 검색하십시오.

## MusicCast Controller

---



MusicCast Controller는 MusicCast 호환 기기를 다른 방에 있는 다른 MusicCast 호환 기기와 연결하여 동시에 재생할 수 있게 해주는 응용 프로그램입니다. 이 앱에서는 리모컨 대신 스마트폰이나 기타 모바일 기기를 사용하여 음악을 쉽게 선택해 재생할 뿐 아니라 본 장치와 MusicCast 호환 기기를 구성할 수도 있습니다.

자세한 내용은 App Store 또는 Google Play에서 “MusicCast Controller”를 검색하십시오.

# 각부 명칭 및 기능

## 장치 본체

### 전면 패널의 부품 명칭 및 기능

전면 패널의 부품 명칭 및 기능은 다음과 같습니다.

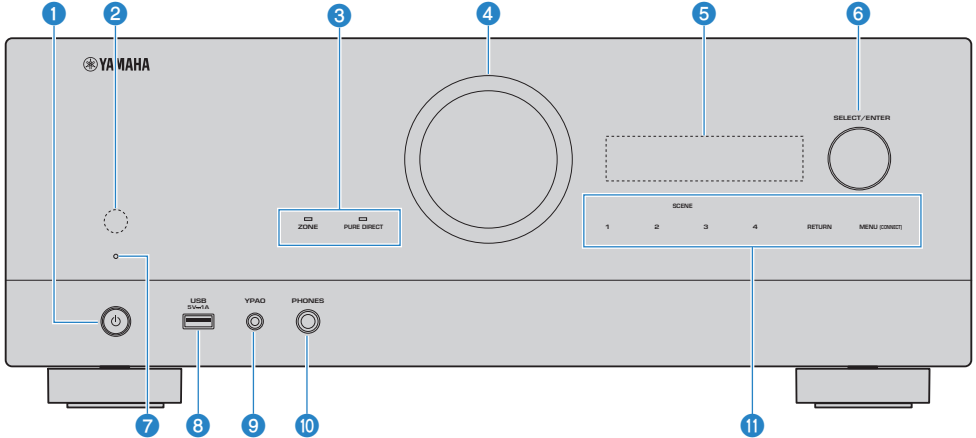

- 1 **⏻ (전원)**  
본 장치를 켜거나 끕니다(대기 모드)(p.66).
- 2 **리모컨 센서**  
리모컨 신호(적외선)를 수신합니다(p.13).
- 3 **표시등**  
다음 조건일 때 점등됩니다.  
**ZONE**  
Zone이 켜지면 점등됩니다(p.126).  
**PURE DIRECT**  
PURE DIRECT가 작동 중이면 점등됩니다(p.88).

- 4 **VOLUME**  
볼륨을 조절합니다.

- 5 **전면 표시화면**  
정보와 메뉴를 표시합니다(p.25).

#### 주

온도가 높거나 낮으면 LCD 특성으로 인해 때때로 문자의 시인성이 약화되기도 하지만 이는 고장이 아닙니다.

**6 SELECT/ENTER**

입력 음원을 선택하고 전면 표시화면을 조작합니다.

**7 대기 표시등**

장치가 대기 모드일 때 다음과 같은 상황에서 점등됩니다.

- HDMI 제어기능이 작동할 경우(p.174)
- Standby Through 기능이 작동할 경우(p.176)
- Network Standby 기능이 작동할 경우(p.220)
- Bluetooth Standby가 작동할 경우(p.225)

**8 USB 단자**

USB 플래시 장치를 연결하는 데 사용됩니다(p.113).

**9 YPAO 잭**

제공된 YPAO 마이크를 연결하는 데 사용됩니다(p.73).

**10 PHONES 잭**

헤드폰을 연결하는 데 사용합니다.

**11 터치 패널**

터치 조작에 사용됩니다. 동작음이 울립니다.

**SCENE**

SCENE 기능을 사용하여 설정된 여러 설정 간에 한 번에 전환합니다. 또한 본 장치가 대기 모드에 있을 경우 장치를 켭니다(p.119).

**RETURN**

“Front Display” 메뉴를 조작합니다.

**MENU (CONNECT)**

“Front Display” 메뉴를 조작합니다.

5초 동안 길게 눌러 MusicCast 네트워크 추가와 무선 LAN 설정을 입력합니다.

**관련 링크**

“전면 패널 관리” (p.302)



## 전면 표시화면

### 전면 표시화면의 부품 명칭 및 기능

전면 표시화면의 부품 명칭 및 기능은 다음과 같습니다.

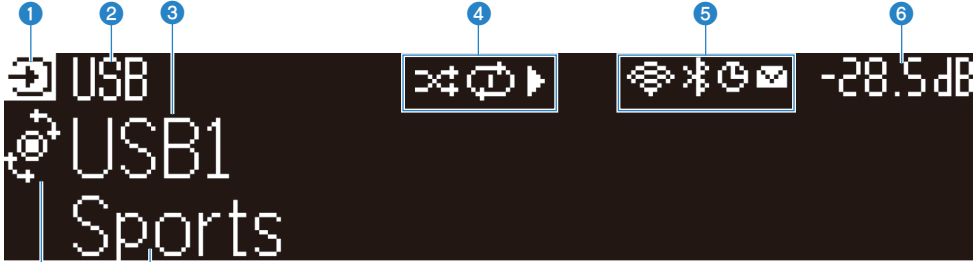

#### 1 작동 모드 아이콘

전면 표시화면의 현재 모드(입력 선택 모드 또는 정보 선택 모드)를 나타냅니다.

#### 2 입력 기본 이름

입력 음원 이름의 이름을 변경했을 때 기본 이름을 표시합니다.

#### 3 메인 정보

전면 표시화면의 모드에 따라 현재 입력 이름, 입력 정보 항목과 같은 정보를 표시합니다.

#### 4 재생 상태 아이콘

##### 임의 재생

임의 재생 설정이 켜지면 점등됩니다(p.147).

##### 반복 재생

반복 설정이 켜지면 점등됩니다(p.148).

##### 재생/일시 정지/중지

본 장치가 곡을 재생하거나 일시 정지하거나 멈출 때 점등됩니다.

#### 5 상태 아이콘

##### 무선 LAN

무선 네트워크에 본 장치가 연결되면 점등됩니다(p.303).

##### Bluetooth

Bluetooth 장치에 본 장치가 연결되면 점등됩니다(p.109).

##### 슬립 타이머

슬립 타이머를 켜면 점등됩니다(p.118).

##### 펌웨어 업데이트

네트워크를 통해 펌웨어 업데이트가 제공되면 점등됩니다(p.244).

#### 6 Volume

현재 볼륨을 표시합니다.

**7 SELECT/ENTER 표시등**

해당 표시 영역의 사용 가능한 SELECT/ENTER 상태(누르기 또는 돌리기)를 나타냅니다.

**8 추가 정보**

수신, DSP Program과 같은 현재 입력의 추가 정보를 나타냅니다.

**주**

- 재생 콘텐츠에 따라 기기의 재생 상태가 올바르게 나타낼 수 없습니다. 재생 상태에 대한 자세한 내용은 MusicCast Controller 앱 또는 재생 소프트웨어를 참조하십시오.
- 기기가 MusicCast 네트워크의 슬레이브 장치인 경우 마스터 장치에 따라 재생 상태가 다음과 같이 표시됩니다.
  - 오디오 콘텐츠 재생을 마스터 장치의 입력 소스로 선택하면 기기의 전면 표시화면에 있는 재생 아이콘이 켜지며, 마스터 장치가 일시 중지합니다.
  - “HDMI”, “AUDIO”, “TV” 또는 “TUNER”를 마스터 장치의 입력 소스로 선택하면 기기의 전면 표시화면에 있는 재생 아이콘이 항상 켜집니다.

## 전면 표시화면에 표시되는 입력 정보 선택하기

정보 선택 모드에서 전면 표시화면에는 전면 표시화면의 입력 음원과 관련된 추가 정보가 표시됩니다.



항목

전면 패널의 SELECT/ENTER를 눌러 전면 표시화면을 정보 선택 모드로 전환하고, SELECT/ENTER를 돌려서 다양한 항목 중에서 선택합니다. 항목 아래 추가 정보가 표시됩니다.

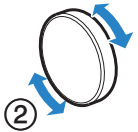
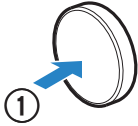

표시되는 항목은 입력 음원에 따라 달라집니다.

현재 입력된 음원	표시된 항목
<b>HDMI AUDIO TV</b>	DSP Program, Audio Decoder, Output Channel, HDMI Status, Zone Status, System Status
<b>TUNER (FM/AM)</b>	Reception, DSP Program, Audio Decoder, Output Channel, HDMI Status, Zone Status, System Status (영국, 유럽 및 러시아 모델만 해당) Radio Data System 데이터는 본 장치를 Radio Data System 방송국으로 맞춘 경우에도 사용할 수 있습니다. 자세한 내용은 다음을 참조하십시오. • “Radio Data System 정보 표시” (p.104)
<b>TUNER (DAB)</b>	(영국, 유럽, 러시아 및 호주 모델만 해당) 자세한 내용은 다음을 참조하십시오. • “DAB 정보 표시하기” (p.105)
<b>SERVER</b>	Song, Artist, Album, IP Address, Ethernet MAC Address, Wi-Fi MAC Address, DSP Program, Audio Decoder, Output Channel, HDMI Status, Zone Status, System Status
<b>NET RADIO</b>	Station, IP Address, Ethernet MAC Address, Wi-Fi MAC Address, DSP Program, Audio Decoder, Output Channel, HDMI Status, Zone Status, System Status, Song, Album
<b>Deezer</b>	Track, Artist, Album, IP Address, Ethernet MAC Address, Wi-Fi MAC Address, DSP Program, Audio Decoder, Output Channel, HDMI Status, Zone Status, System Status

현재 입력된 음원	표시된 항목
음악 스트리밍 서비스(재생 정보 포함) AirPlay	Song, Artist, Album, IP Address, Ethernet MAC Address, Wi-Fi MAC Address, DSP Program, Audio Decoder, Output Channel, HDMI Status, Zone Status, System Status
음악 스트리밍 서비스(재생 정보 제외) Alexa MusicCast Link	DSP Program, Audio Decoder, Output Channel, HDMI Status, Zone Status, System Status, IP Address, Ethernet MAC Address, Wi-Fi MAC Address
Bluetooth USB	Song, Artist, Album, DSP Program, Audio Decoder, Output Channel, HDMI Status, Zone Status, System Status

**주**

- “Front Display” 메뉴에서 “Information Skip”을 설정하여 전면 표시화면의 정보 항목을 건너뛸 수 있습니다.
- 몇 초 동안 SELECT/ENTER를 작동하지 않으면 전면 표시화면이 입력 선택 모드로 자동으로 바뀝니다.

**관련 링크**

“SELECT/ENTER를 조작할 때 건너뛸 정보 항목 설정하기” (p.239)

**■ Output Channel**

현재 음향이 출력되는 스피커 단자에 대한 정보가 표시됩니다. 출력 없음은 밑줄로 표시됩니다.



**■ HDMI Status**

HDMI 입력 단자(연결)와 HDMI 출력 단자(연결)에 대한 정보가 표시됩니다. 연결 없음은 밑줄로 표시됩니다.



**■ Zone Status**

현재 활성화된 구역 번호 또는 문자에 대한 정보가 표시됩니다. 비활성화된 구역은 밑줄로 표시됩니다.

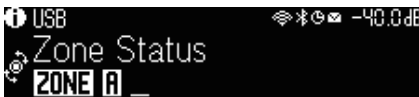

**■ System Status**

다음 시스템 정보가 표시됩니다. 비활성화되면 밑줄이 표시됩니다.

각부 명칭 및 기능 > 장치 본체

- ECO: 에코 모드가 활성화됩니다.
- MASTER: 본 장치가 MusicCast 네트워크의 마스터 장치입니다.



## 후면 패널의 부품 명칭 및 기능

후면 패널의 부품 명칭 및 기능은 다음과 같습니다.

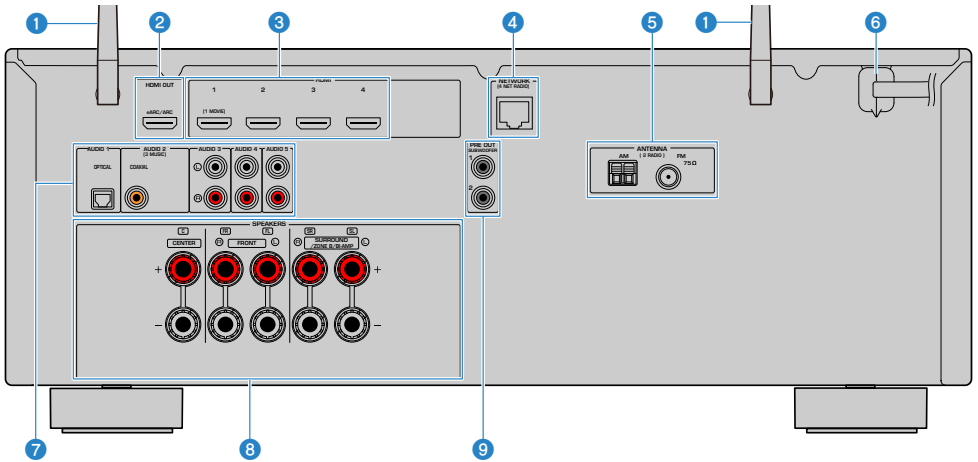

• 실제 제품에서 비디오 / 오디오 출력 잭 주변 영역은 잘못된 연결을 방지하기 위해 흰색으로 표시되어 있습니다.

### 1 무선 안테나

네트워크에 무선(Wi-Fi) 연결하고(p.62) Bluetooth에 연결하는 데 사용됩니다(p.109).

### 2 HDMI OUT 단자

HDMI 호환 TV에 연결하고 비디오/오디오 신호를 출력하는 데 사용됩니다(p.54). eARC/ARC를 사용하면 TV 오디오 신호도 출력됩니다.

### 3 HDMI 1-4 단자

HDMI 호환 재생 장치에 연결하고 비디오/오디오 신호를 입력하는 데 사용됩니다(p.56).

### 4 NETWORK 잭

네트워크에 유선 연결하는 데 사용됩니다(p.63).

### 5 ANTENNA 단자

라디오 안테나에 연결하는 데 사용됩니다(p.58).

### 6 전원 케이블

AC 벽면 콘센트에 연결하는 데 사용됩니다(p.65).

### 7 AUDIO 1-5 단자

오디오 재생 장치에 연결하고 오디오 신호를 입력하는 데 사용됩니다(p.57).

### 8 SPEAKERS 터미널

스피커에 연결하는 데 사용됩니다(p.35).

9 **PRE OUT 단자**

내장형 앰프가 장착된 서버우퍼에 연결하는 데 사용됩니다(p.53).

## 리모컨

### 리모컨의 부품 명칭 및 기능

제공된 리모컨의 부품 명칭 및 기능은 다음과 같습니다.

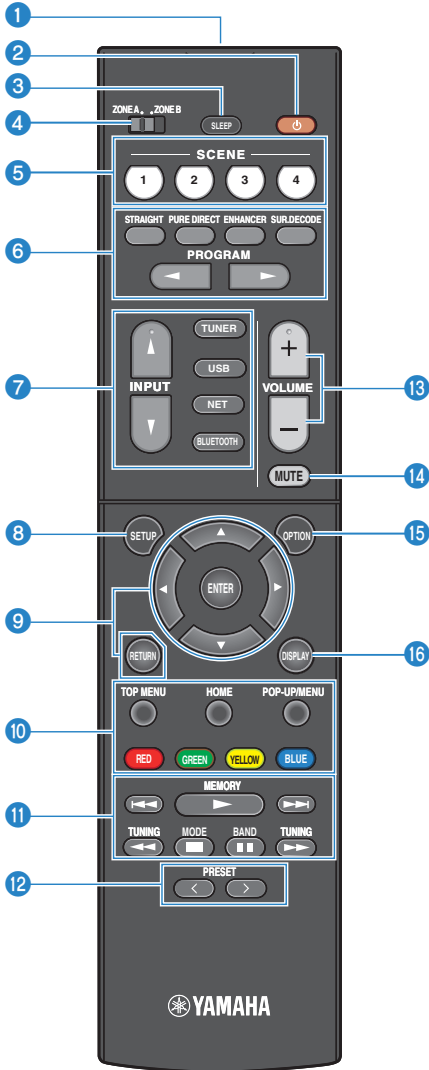



**1 리모컨 신호 송신기**

리모컨 신호(적외선)를 송신합니다.

**2 ⏻ (전원) 버튼**

구역 스위치로 선택하는 구역을 켜거나 끕니다(p.126).

**3 SLEEP 버튼**

슬립 타이머의 시간을 설정합니다(p.118).

**4 Zone 스위치**

리모컨으로 제어하는 구역을 변경합니다(p.127).

**5 SCENE 버튼**

SCENE 기능을 사용하여 설정된 여러 설정 간에 한 번에 전환합니다. 또한 본 장치가 대기 모드에 있을 경우 장치를 켭니다(p.119).

**6 음향 모드 버튼**

음향 프로그램 또는 서라운드 디코더를 선택합니다(p.79).

**7 입력 선택 버튼**

재생할 입력 음원을 선택합니다.

**주**

NET을 반복해서 눌러 원하는 네트워크 음원을 선택합니다.

**8 SETUP 버튼**

TV에 조작하는 설정 메뉴를 표시합니다(p.152).

**9 ENTER/커서, RETURN 버튼**

TV의 메뉴를 조작합니다.

**9 10 11 12 13 14 외부 장치 조작 버튼**

HDMI Control 호환 재생 장치의 재생을 제어합니다.

**주**

재생 장치는 HDMI Control을 지원해야 합니다. 일부 HDMI Control 호환 장치는 사용할 수 없습니다.

**11 재생 조작 버튼**

USB 플래시 드라이브, 음악 미디어 서버(PC/NAS) 또는 라디오의 재생을 제어합니다.

**12 PRESET 버튼**

선국된 라디오 방송국을 선택합니다(p.103).

바로가기로 등록된 Bluetooth, USB 또는 네트워크 콘텐츠를 불러옵니다(p.123).

**13 VOLUME 버튼**

볼륨을 조절합니다.

**14 MUTE 버튼**

오디오 출력을 음소거합니다.

**15 OPTION 버튼**

TV에 조작하는 옵션 메뉴를 표시합니다(p.131).

**16 DISPLAY 버튼**

TV에서 찾아보기 화면, 재생 화면 등을 켜거나 끕니다.

# 준비

## 시작하기 전

### 스피커의 명칭 및 기능

본 장치에 연결된 스피커의 명칭 및 기능은 다음과 같습니다.

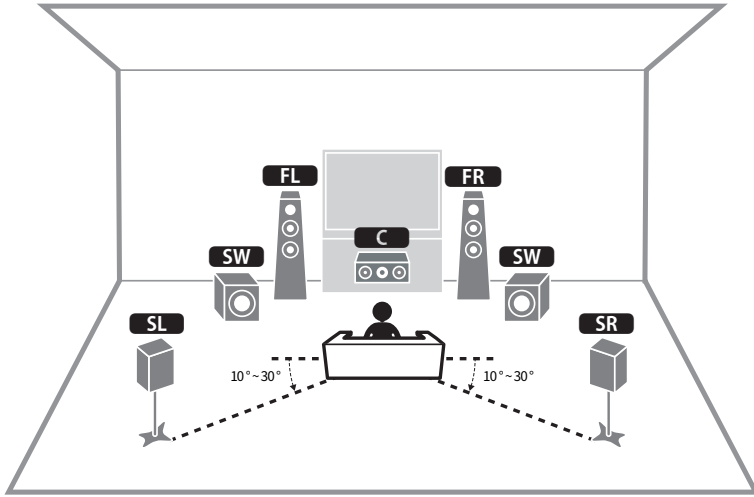

스피커 종류	약어	기능
전방	<b>FL</b> / <b>FR</b>	전방 채널 음향(스테레오 음향)을 생성합니다.
중앙	<b>C</b>	중앙 채널 음향(영화 대사 및 음성 등)을 생성합니다.
서라운드	<b>SL</b> / <b>SR</b>	서라운드 채널 음향을 생성합니다.
서브우퍼	<b>SW</b>	LFE(Low-Frequency Effect) 채널 음향을 생성하고 다른 채널의 저음부를 강화합니다.

**주**  
 본 장치에 이상적인 스피커 배치에 대해서는 이 그림을 참조하십시오. 하지만 스피커 배치는 다이어그램과 정확하게 일치하지 않아도 됩니다. 자동 스피커 설정(YPAO)을 사용하면 스피커 설정(거리 등)을 실제 스피커 배치에 맞추어 자동으로 최적화할 수 있기 때문입니다.

#### 관련 링크

- “준비 흐름(스피커 케이블로 서라운드 스피커 연결)” (p.36)
- “준비 흐름(무선으로 서라운드 스피커 연결)” (p.37)

## 준비 흐름

---

### 준비 흐름(스피커 케이블로 서라운드 스피커 연결)

본 장치를 사용하기 위한 기본 준비 흐름은 다음과 같습니다.

- 1** 스피커 배치.
- 2** 스피커 연결.
- 3** TV 연결.
- 4** 재생 장치 연결.
- 5** 라디오 안테나 연결.
- 6** 네트워크 연결 준비.
- 7** MusicCast 네트워크 설정.
- 8** 스피커 구성 할당.
- 9** 스피커 설정 구성.

#### 관련 링크

“스피커를 배치하는 방법(스피커 시스템)” (p.38)

## 준비 흐름(무선으로 서라운드 스피커 연결)

서라운드 스피커를 무선으로 연결하여 장치를 사용하기 위한 기본 준비 흐름은 다음과 같습니다.

- 1** 스피커 배치.
- 2** 스피커 연결.
- 3** TV 연결.
- 4** 재생 장치 연결.
- 5** 라디오 안테나 연결.
- 6** 네트워크 연결 준비.
- 7** MusicCast 네트워크 설정.
- 8** 무선 스피커 연결.
- 9** 스피커 구성 할당.
- 10** 스피커 설정 구성.

### 관련 링크

“스피커를 배치하는 방법(스피커 시스템)” (p.38)

## 스피커를 배치하는 방법(스피커 시스템)

### 본 장치에 권장하는 스피커 시스템(기본 설정)

이 스피커 시스템은 본 장치의 성능을 최대한 끌어내기 때문에.

5.1 채널 서라운드 음향을 즐길 수 있습니다.

[검색 태그]#Q01 스피커 시스템

#### ■ 5.1 채널 시스템

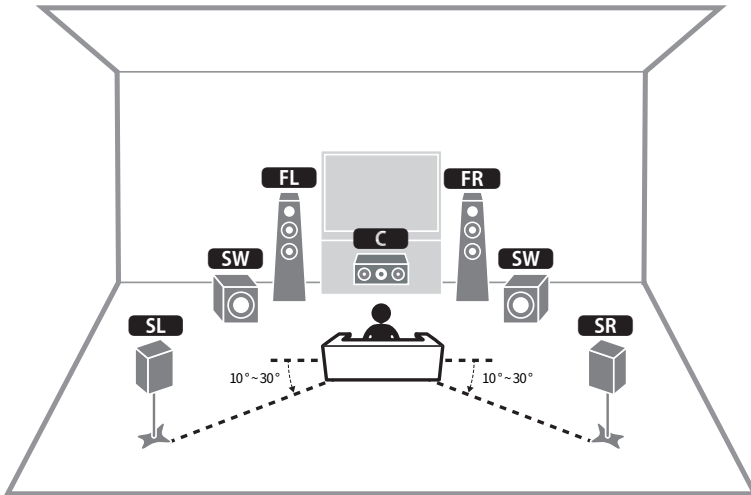

## 준비 > 스피커를 배치하는 방법(스피커 시스템)

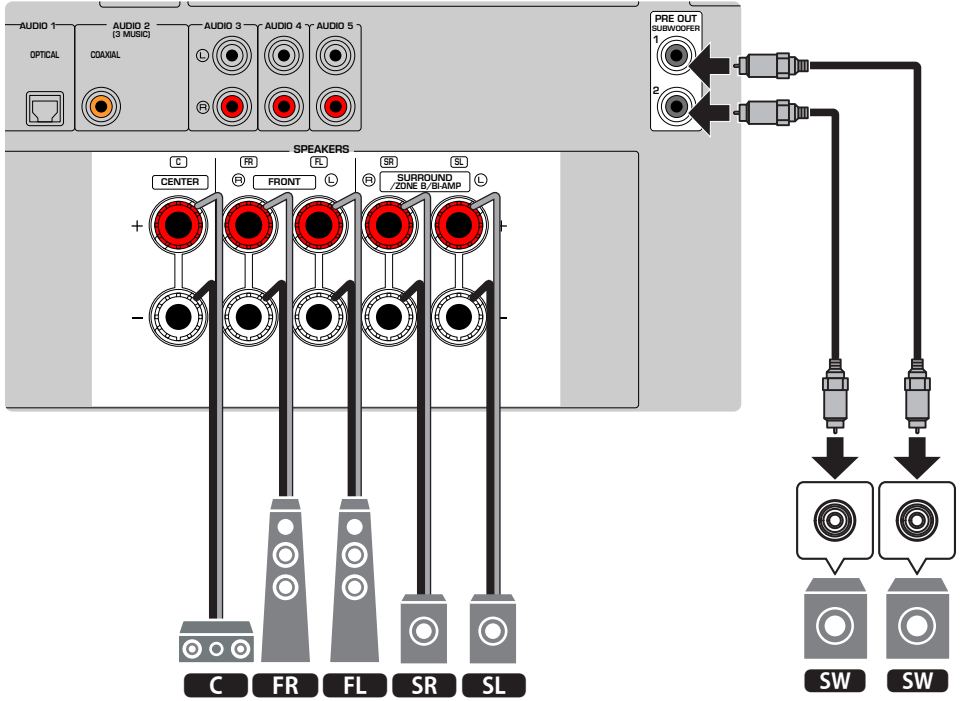

### 주

- 스피커 배치는 다이어그램과 정확하게 일치하지 않아도 됩니다. 자동 측정(YPAO)을 사용하면 스피커 설정(거리 등)을 실제 스피커 배치에 맞추어 자동으로 최적화할 수 있기 때문입니다.
- 서브우퍼(내장 앰프 포함)도 최대 2개까지 본 장치에 연결할 수 있습니다. 본 장치에 연결된 2 개의 서브우퍼가 동일한 음향을 출력합니다.
- 서브우퍼를 하나만 사용할 때는 좌측 또는 우측에 놓을 수 있습니다.

### 관련 링크

“스피커 요구 사항” (p.49)

## 기타 스피커 시스템(기본 설정)

---

### 3.1 채널 시스템

중앙 스피커로 스테레오 사운드를 즐길 경우에 권장하는 스피커 배치입니다. 영화 대화 및 음성 등의 중앙 채널 음향을 선명하게 얻을 수 있습니다.

[검색 태그]#Q01 스피커 시스템

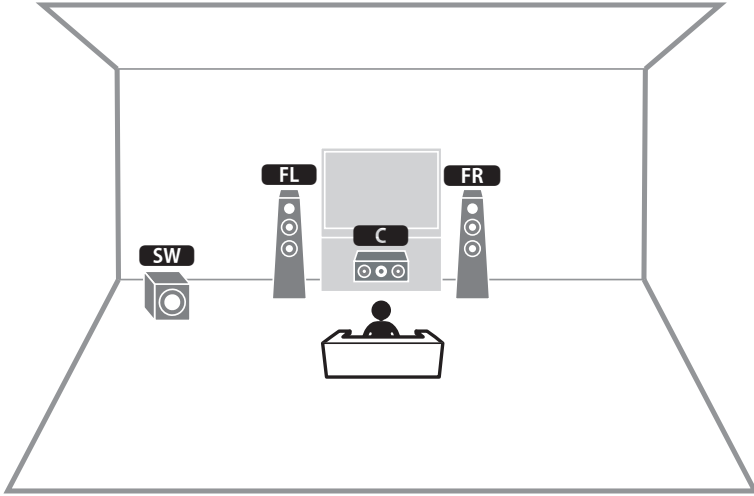



## 준비 > 스피커를 배치하는 방법(스피커 시스템)

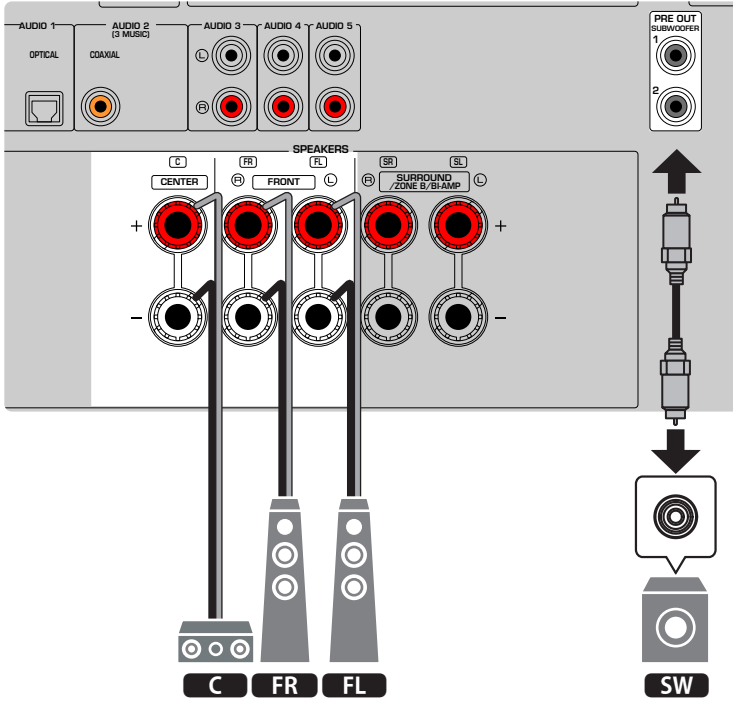

### 주

- 서브우퍼(내장 앰프 포함)도 최대 2개까지 본 장치에 연결할 수 있습니다. 본 장치에 연결된 2개의 서브우퍼가 동일한 음향을 출력합니다.
- 서브우퍼를 하나만 사용할 때는 좌측 또는 우측에 놓을 수 있습니다.

### 관련 링크

“스피커 요구 사항” (p.49)

## 2.1 채널 시스템

스테레오 음향을 즐길 경우에 권장하는 스피커 배치입니다.

[검색 태그]#Q01 스피커 시스템

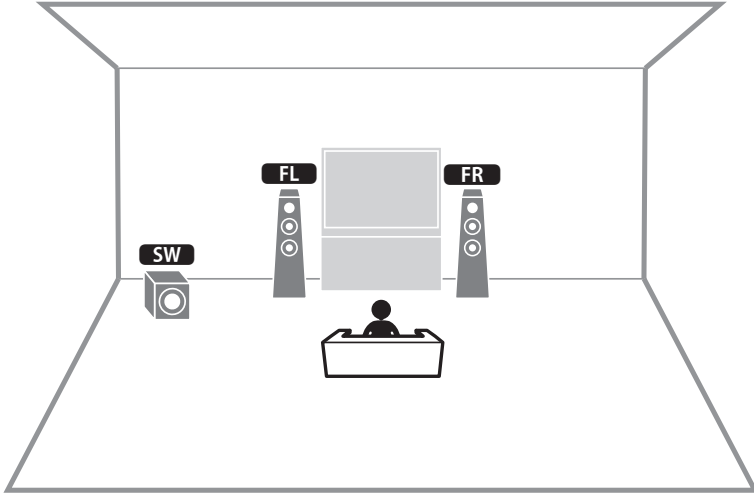

## 준비 > 스피커를 배치하는 방법(스피커 시스템)

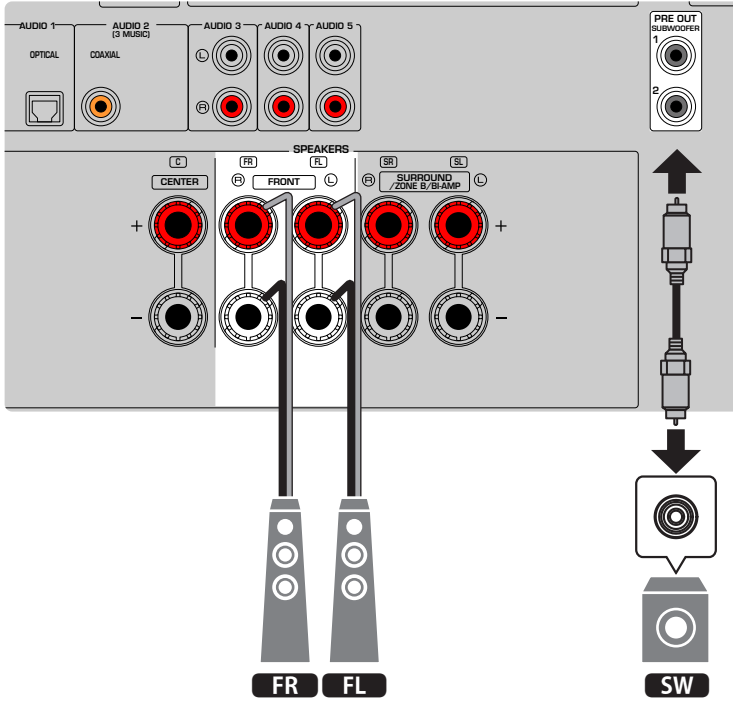

### 주

- 서브우퍼(내장 앰프 포함)도 최대 2개까지 본 장치에 연결할 수 있습니다. 본 장치에 연결된 2개의 서브우퍼가 동일한 음향을 출력합니다.
- 서브우퍼를 하나만 사용할 때는 좌측 또는 우측에 놓을 수 있습니다.

### 관련 링크

“스피커 요구 사항” (p.49)

준비 > 스피커를 배치하는 방법(스피커 시스템)

## Virtual CINEMA FRONT

방 뒤에 스피커를 놓을 수 없는 경우 이 스피커 배치를 권장합니다.

[검색 태그]#Q01 스피커 시스템

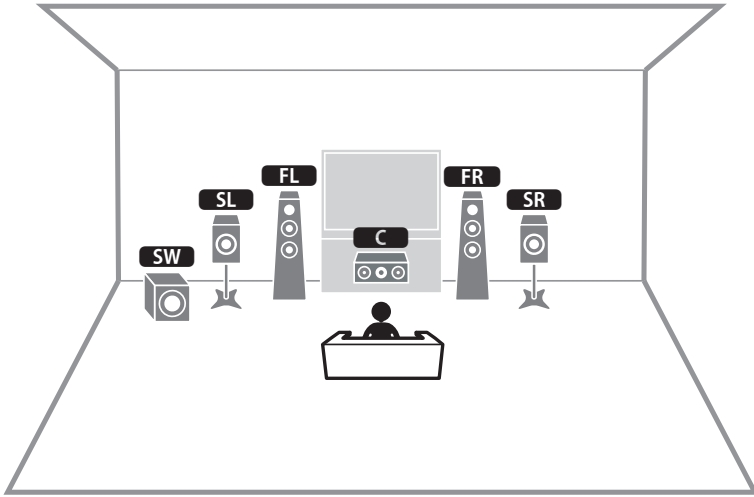

## 준비 > 스피커를 배치하는 방법(스피커 시스템)

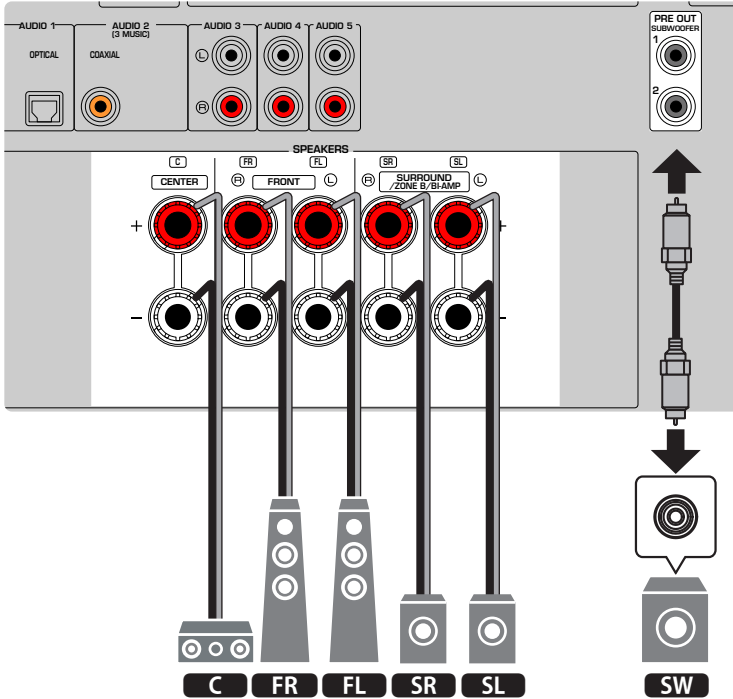

### 주

- Virtual CINEMA FRONT를 사용하려면 스피커 구성 설정을 변경해야 합니다.
- 서브우퍼(내장 앰프 포함)도 최대 2개까지 본 장치에 연결할 수 있습니다. 본 장치에 연결된 2개의 서브우퍼가 동일한 음향을 출력합니다.
- 서브우퍼를 하나만 사용할 때는 좌측 또는 우측에 놓을 수 있습니다.

### 관련 링크

- “스피커 시스템 설정하기” (p.162)
- “Virtual CINEMA FRONT 사용 설정하기” (p.168)
- “스피커 요구 사항” (p.49)

## Zone 스피커 연결하기(고급 설정)

Zone 기능을 사용하면 본 장치가 설치된 장소 및 다른 장소에서 입력 음원을 재생할 수 있습니다.

[검색 태그]#Q01 스피커 시스템

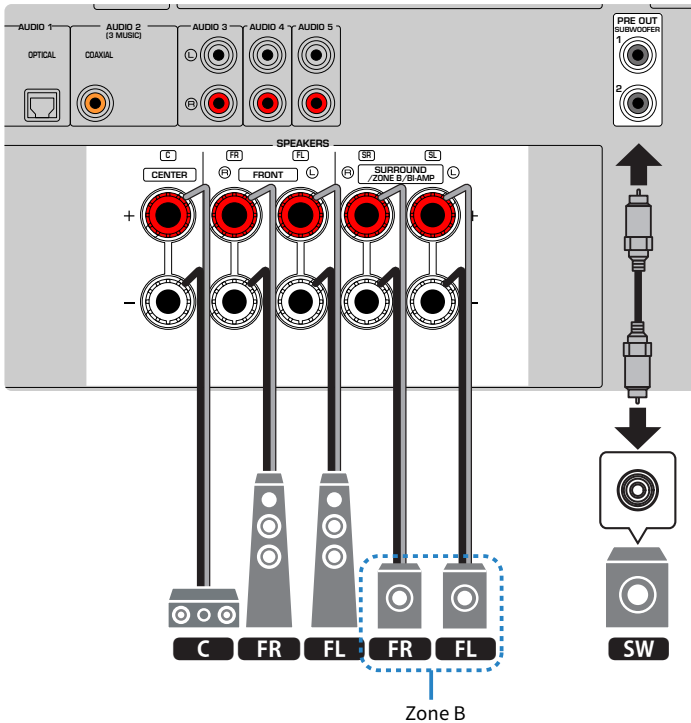
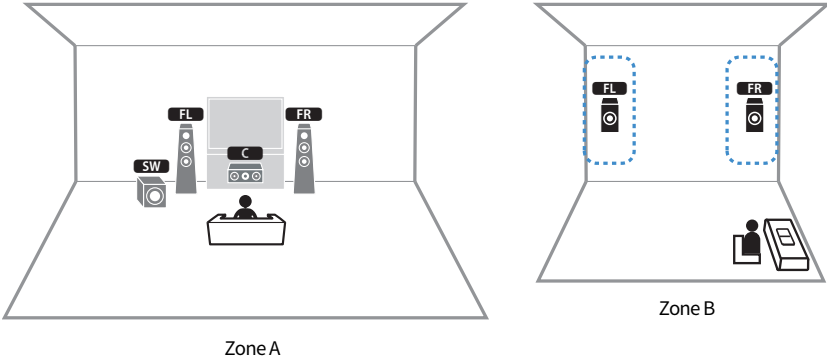

## 준비 > 스피커를 배치하는 방법(스피커 시스템)

### 주

- Zone 스피커 시스템을 사용하려면 스피커 구성 설정을 변경해야 합니다.
- 서브우퍼(내장 앰프 포함)도 최대 2개까지 본 장치에 연결할 수 있습니다. 본 장치에 연결된 2 개의 서브우퍼가 동일한 음향을 출력합니다.
- 서브우퍼를 하나만 사용할 때는 좌측 또는 우측에 놓을 수 있습니다.

### 관련 링크

- “스피커 요구 사항” (p.49)
- “스피커 시스템 설정하기” (p.162)
- “여러 방에서의 재생(Zone 기능)” (p.124)

## 바이-앰프 연결을 지원하는 전방 스피커 연결하기(고급 설정)

바이-앰프 연결을 지원하는 전방 스피커를 연결할 수 있습니다.

바이-앰프 기능을 활성화하려면 필요한 스피커 설정을 구성합니다.

[검색 태그]#Q01 스피커 시스템

본 장치(후면)

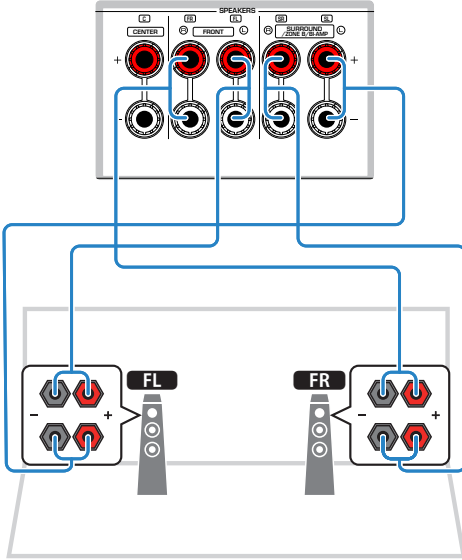

### 주의사항

- 바이 앰프를 연결하기 전에 서브우퍼와 트위터를 연결하는 브래킷이나 케이블을 모두 빼십시오. 바이-앰프를 연결하지 않을 경우 스피커 케이블을 연결하기 전에 반드시 브래킷이나 케이블을 연결해야 합니다. 자세한 내용은 스피커의 사용 설명서를 참조하십시오.

### 주

다음 스피커를 동시에 연결할 수 없습니다.

- 서라운드 스피커
- Zone B 스피커
- 바이-앰프 스피커

### 관련 링크

- “스피커 시스템 설정하기” (p.162)
- “스피커 요구 사항” (p.49)



## 스피커 연결하기

### 스피커 요구 사항

이 장치에는 5개의 내부 앰프가 있습니다. 청취 환경과 즐기고 싶은 사운드에 따라 2~5개의 스피커와 최대 2개의 서브 우퍼(내장 앰프 포함)를 본 장치에 연결할 수 있습니다.

본 장치에 연결하는 스피커와 서브우퍼는 다음 요구 사항에 맞아야 합니다.

- (미국 및 캐나다 모델만 해당)  
임피던스가 8옴인 스피커를 사용하십시오. 6옴 스피커를 사용할 경우 나중에 스피커 구성에서 본 장치의 스피커 임피던스 설정을 전환하십시오.
- (미국 및 캐나다 모델 제외)  
임피던스가 최소 6옴인 스피커를 사용하십시오.
- 내장형 앰프가 장착된 서브우퍼를 사용하십시오.

[검색 태그]#Q01 스피커 시스템

#### 주

- 스피커 시스템에 따라 스피커 수를 준비하십시오.
- 전방 좌측 및 우측 스피커를 반드시 연결하십시오.

#### 관련 링크

- “스피커 임피던스 설정” (p.172)
- “케이블 요구 사항” (p.50)

## 케이블 요구 사항

---

시중에서 구입할 수 있는 다음과 같은 유형의 케이블을 사용하여 스피커를 본 장치에 연결합니다.

- 스피커 케이블(스피커 연결용)



- 오디오 핀 케이블(서브우퍼 연결용)



### 관련 링크

[“스피커 연결하기” \(p.51\)](#)

## 스피커를 연결하는 방법

### 스피커 연결하기

스피커 케이블을 사용하여 본 장치와 스피커의 음극(-) 단자를 서로 연결하고 양극(+) 단자를 서로 연결합니다. 스피커를 연결하기 전에 본 장치의 전원 케이블을 AC 벽면 콘센트에서 빼십시오.

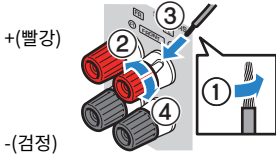

#### 주의사항

- 와이어 스트랜드를 실수로 본 장치 내부에 떨어뜨려 본 장치가 누전되거나 오작동하는 것을 방지하기 위해 스피커 케이블을 본 장치에서 멀리 떨어진 곳에 준비하십시오.
- 스피커 케이블을 잘못 연결할 경우 단락이 발생하고 본 장치나 스피커가 손상될 수도 있습니다.
  - 스피커 케이블의 피복이 벗겨진 전선이 서로 접촉하지 않도록 주의하십시오.

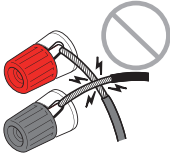

- 스피커 케이블의 피복이 벗겨진 전선이 본 장치의 금속 부분(후면 패널과 나사)에 닿지 않도록 주의하십시오.

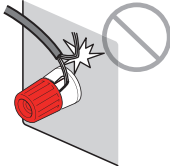

- 1** 스피커 케이블의 끝에서 절연체를 약 10 mm 제거하고 외피가 벗겨진 케이블 전선을 모아서 단단히 꼬아줍니다.

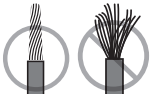

- 2** 스피커 단자를 풉니다.
- 3** 외피가 벗겨진 케이블 전선을 단자 옆의 틈에 끼웁니다.
- 4** 단자를 조이십시오.

이제 연결이 완료되었습니다.

## 준비 > 스피커 연결하기

### 주

- 본 장치의 전원을 켜를 때 전면 표시화면에 “Check SP Wires”라고 나타나면 본 장치의 전원을 끈 다음 스피커 케이블의 누전을 확인하십시오.
- (미국, 캐나다, 중국, 대만, 브라질, 중남미 및 일반 모델만 해당)  
바나나 플러그를 사용할 때는 스피커 단자를 조이고 바나나 플러그를 단자 끝에 삽입하십시오.

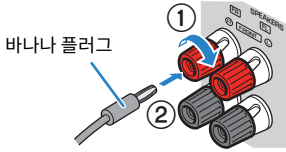

### 관련 링크

“서브우퍼 연결하기” (p.53)

## 서브우퍼 연결하기

오디오 핀 케이블을 사용하여 서브우퍼를 연결합니다.

서브우퍼를 연결하기 전에 AC 벽면 콘센트에서 본 장치와 서브우퍼의 전원 케이블을 분리하십시오.

오디오 핀 케이블

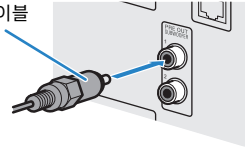

### 관련 링크

[“TV와 HDMI 연결” \(p.54\)](#)

## TV 연결하기

### TV와 HDMI 연결

HDMI 케이블을 사용하여 TV를 본 장치에 연결합니다. 본 장치에서 TV 오디오를 재생할 경우 eARC/ARC 기능을 사용하거나 디지털 광 케이블을 사용하여 TV 오디오를 본 장치에 입력하십시오.

[검색 태그]#Q02 TV 연결

#### 주

- HDMI 로고가 있는 19-핀 HDMI 케이블을 사용하십시오. 신호 품질 저하를 방지하려면 최대한 짧은 케이블을 사용해야 합니다.
- 초고속 HDMI 케이블 또는 이더넷이 포함된 초고속 HDMI 케이블을 사용하여 8K 동영상을 즐기십시오.
- 프리미엄 고속 HDMI 케이블 또는 이더넷이 포함된 프리미엄 고속 HDMI 케이블을 사용하여 3D 또는 4K Ultra HD 동영상을 즐기십시오.
- eARC/ARC를 사용할 때는 eARC/ARC를 지원하는 HDMI 케이블(이더넷이 포함된 고속 HDMI 케이블 등)로 TV를 연결하십시오.
- TV에서 설정을 해야 할 수도 있습니다. TV의 사용 설명서를 참조하십시오.

### ■ eARC/ARC 기능 사용하기

TV가 eARC/ARC를 지원할 경우 본 장치에서 HDMI 케이블 하나만으로 TV 오디오를 재생할 수 있습니다. ARC를 사용할 때는 HDMI Control 기능을 “On”으로 설정하십시오.

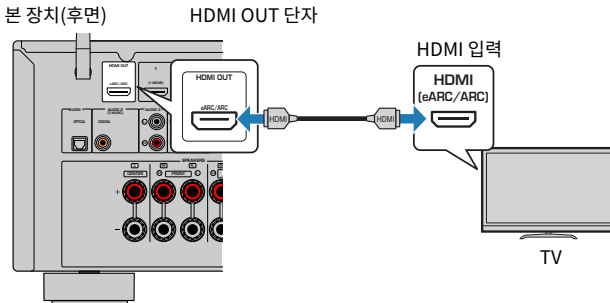

#### 주

- “ARC”는 Audio Return Channel의 약어입니다. “ARC”를 사용하면 TV의 ARC를 지원하는 HDMI 입력 단자를 AV 제품의 ARC를 지원하는 HDMI OUT 단자에 연결하여 디지털 광 케이블 없이 HDMI 케이블 하나만으로 AV 제품(AV 수신기, 사운드 바 등)에서 TV 오디오를 재생할 수 있습니다.
- “eARC”는 enhanced(향상된) Audio Return Channel의 약어입니다. ARC의 향상된 기능인 “eARC”는 HDMI 케이블을 사용하여 호환 TV를 통해 압축하지 않은 5.1 채널을 지원합니다.

#### 관련 링크

- “eARC/ARC를 사용한 TV 오디오 재생” (p.98)
- “BD/DVD 플레이어 등의 비디오 장치와 HDMI 연결” (p.56)

## ■ 디지털 광 케이블 연결하기

TV가 eARC/ARC를 지원하지 않을 경우 디지털 광 케이블을 사용하여 본 장치에 TV를 연결하십시오.

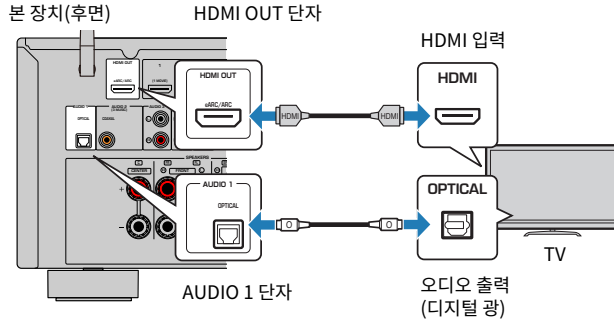

### 주

TV의 오디오 출력 단자에 따라 디지털 광 케이블 외의 오디오 케이블(디지털 동축 또는 스테레오 핀 케이블)을 사용하여 본 장치에 TV를 연결할 수 있습니다. 이 경우 “Setup” 메뉴에서 “TV Audio Input”을 설정하십시오.

### 관련 링크

- “디지털 광 케이블을 사용한 TV 오디오 재생” (p.99)
- “BD/DVD 플레이어 등의 비디오 장치와 HDMI 연결” (p.56)
- “TV 오디오에 사용하는 오디오 입력 단자 설정하기” (p.201)

# 재생 장치 연결하기

## BD/DVD 플레이어 등의 비디오 장치와 HDMI 연결

HDMI 케이블을 사용하여 비디오 장치를 본 장치에 연결합니다.

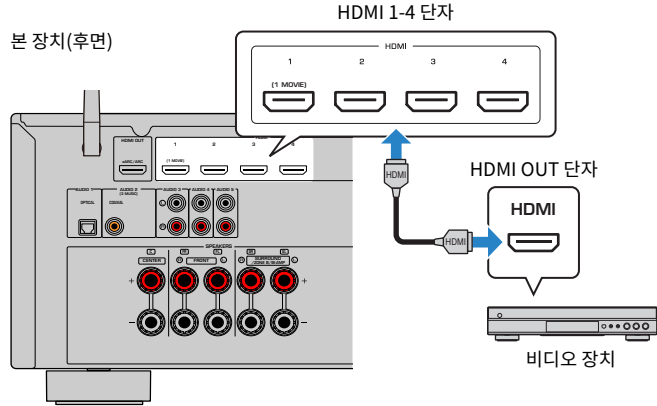

### 주

“Setup” 메뉴에서 HDMI의 “HDMI Video Format”을 “8K Mode”로 설정하면 8K 동영상 콘텐츠를 이용할 수 있습니다.

### 관련 링크

- “CD 플레이어 등의 오디오 장치와 AUDIO 연결” (p.57)
- “HDMI 4K/8K 신호 포맷 설정하기” (p.181)



## 재생 장치와 HDMI 외 연결

### CD 플레이어 등의 오디오 장치와 AUDIO 연결

CD 플레이어와 같은 오디오 장치를 본 장치에 연결합니다.

오디오 장치에 사용 가능한 오디오 출력 단자에 따라 다음 연결 중 하나를 선택합니다.

오디오 장치의 오디오 출력 단자	본 장치의 오디오 입력 단자
디지털 동축	AUDIO 2 (COAXIAL)
디지털 광	AUDIO 1 (OPTICAL)
아날로그 스테레오(RCA)	AUDIO 3-5 (AUDIO [RCA])

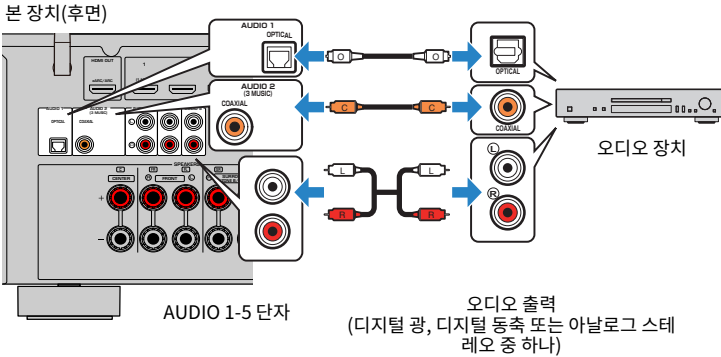

#### 관련 링크

- “후면 패널의 부품 명칭 및 기능” (p.30)
- “FM 안테나 연결하기” (p.58)
- “DAB/FM 안테나 연결하기” (p.61)

## 라디오 안테나 연결

### FM 안테나 연결하기

#### 모델 대상 국가 · 지역

미국, 캐나다, 아시아, 한국, 중국, 대만, 브라질, 일본 및 중남미

제공된 FM 안테나를 본 장치에 연결합니다.

FM 안테나의 끝부분을 벽에 고정합니다.

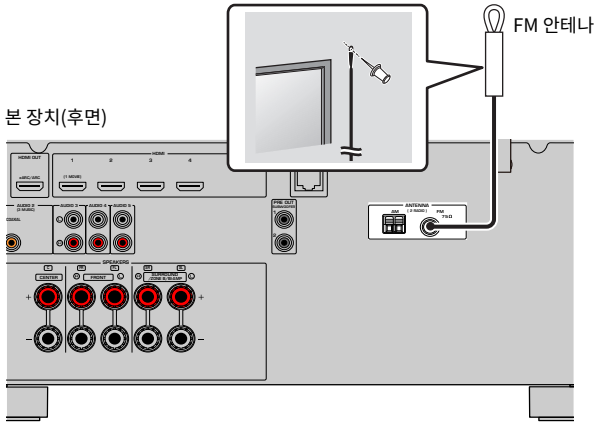

#### 관련 링크

“AM 안테나 연결하기” (p.59)

## AM 안테나 연결하기

### 모델 대상 국가 · 지역

미국, 캐나다, 아시아, 한국, 중국, 대만, 브라질, 일본 및 중남미

제공된 AM 안테나를 본 장치에 연결합니다.

AM 안테나를 평평한 표면 위에 놓습니다.

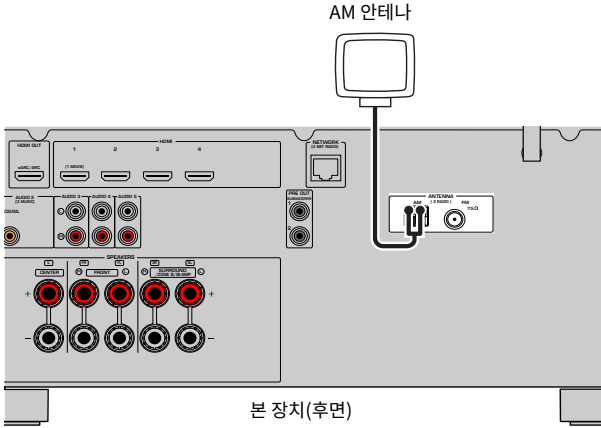

### AM 안테나 조립 및 연결

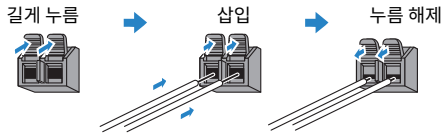
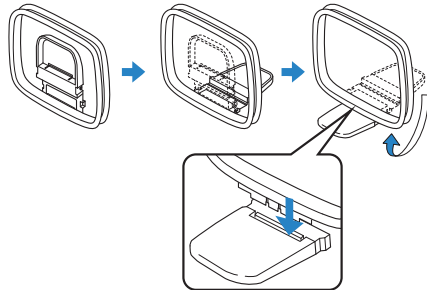

### 주

- AM 안테나 장치에서 필요한 길이만큼만 케이블을 뽑니다.
- AM 안테나 전선에는 극성이 없습니다.

준비 > 라디오 안테나 연결

### **관련 링크**

“본 장치의 네트워크 연결” (p.62)

## DAB/FM 안테나 연결하기

### 모델 대상 국가 · 지역

영국, 유럽, 러시아 및 호주

제공된 DAB/FM 안테나를 본 장치에 연결합니다.

안테나의 끝부분을 벽에 고정합니다.

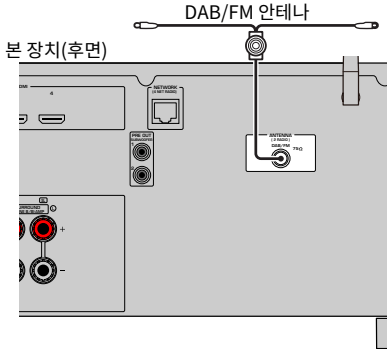

### 주

- 안테나는 수평으로 뻗어 있어야 합니다.
- 라디오 음질이 깨끗하게 수신되지 않는 경우 DAB/FM 안테나의 높이, 방향 또는 배치를 조정하십시오.

### 관련 링크

“본 장치의 네트워크 연결” (p.62)

## 네트워크 연결을 위한 준비

### 본 장치의 네트워크 연결

본 장치는 유선 및 무선 연결을 지원합니다.

네트워크 환경에 따라 연결 방법을 선택합니다.

PC 및 Network Attached Storage (NAS)와 같은 미디어 서버에 저장된 인터넷 라디오 또는 음악 파일을 본 장치에서 즐길 수 있습니다.

#### 주의사항

- 본 제품을 공공 Wi-Fi 및/또는 인터넷에 직접 연결하지 마십시오. 강력한 암호로 보호되는 라우터를 통해서만 본 제품을 인터넷에 연결하십시오. 보안 모범사례에 대한 정보는 라우터 제조업체에 문의하십시오.

#### 관련 링크

- “네트워크 케이블 연결하기(유선 연결)” (p.63)
- “무선 안테나 준비하기(무선 연결)” (p.64)

## 네트워크 케이블 연결하기(유선 연결)

시중에서 구입할 수 있는 STP 네트워크 케이블(CAT-5 이상의 스트레이트 케이블)을 사용하여 본 장치를 라우터에 연결합니다.

DHCP를 지원하는 라우터를 사용 중인 경우 본 장치에 어떤 네트워크 설정도 구성할 필요가 없습니다.

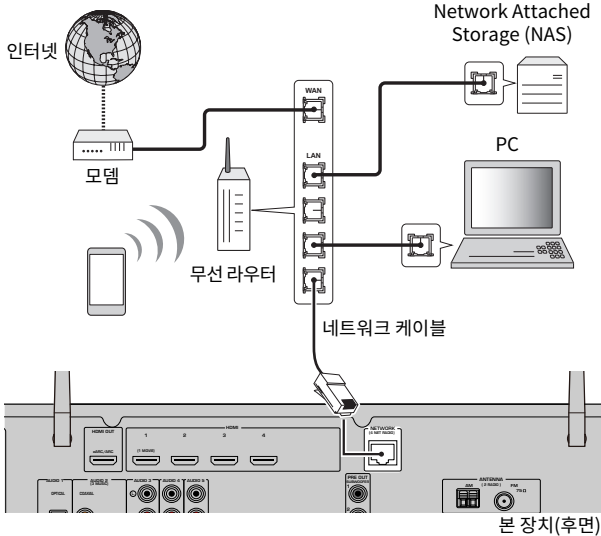

### 주

라우터가 DHCP 기능을 지원하지 않거나 네트워크 매개변수를 수동으로 구성하려는 경우 네트워크 설정을 구성해야 합니다.

### 관련 링크

- “수동으로 네트워크 매개 변수 설정하기” (p.218)
- “본 장치의 네트워크 정보 확인하기” (p.215)

## 무선 안테나 준비하기(무선 연결)

무선 네트워크 또는 Bluetooth 장치에 무선으로 연결하기 위해 무선 안테나를 똑바로 세웁니다.

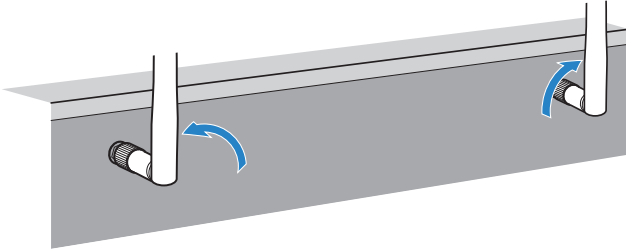

### 주의사항

- 무선 안테나에 과도한 힘을 가하지 마십시오. 그렇지 않으면 안테나가 손상될 수 있습니다.

### 관련 링크

- “본 장치를 MusicCast 네트워크에 추가” (p.70)
- “무선 네트워크 연결 방법 선택하기” (p.303)
- “전원 케이블 연결하기” (p.65)



## 본 장치의 전원 켜기

### 전원 케이블 연결하기

모든 연결을 완료한 후 전원 케이블을 꽂습니다.

본 장치(후면)

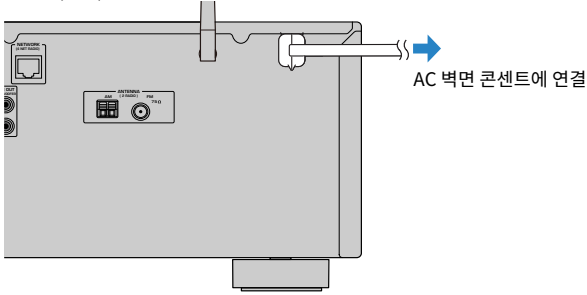

#### 관련 링크

“전원을 켜거나 대기로 설정하기(Zone A)” (p.66)

## 전원을 켜거나 대기로 설정하기(Zone A)

---

Zone A의 전원을 켜거나 대기로 바꿉니다.

### 주

Zone A는 본 장치가 설치된 방입니다.

**1** Zone 스위치를 “ZONE A”로 설정합니다.

**2** 을 누릅니다.

버튼을 누를 때마다 Zone A의 전원을 켜거나 대기로 바꿀 수 있습니다.

### 주

처음으로 장치 전원을 켜면 네트워크 설정에 관한 메시지가 TV에 나타납니다. iPhone을 사용할 경우 화면 지시에 따라 무선 연결을 설정할 수 있습니다. 여기서 리모컨의 RETURN을 누르고 다음 절차로 진행하십시오.

### 관련 링크

- “리모컨의 부품 명칭 및 기능” (p.32)
- “메뉴 언어 선택하기” (p.67)

## 메뉴 언어 선택하기

### 메뉴 언어 선택하기

---

원하는 메뉴 언어를 설정하려면 TV 입력을 전환하여 본 장치에서 비디오를 표시하고 SETUP을 누릅니다. 그런 다음 “SETUP” 메뉴에서 “Language”를 선택합니다.

#### 관련 링크

- “메뉴 언어 설정하기” (p.228)
- “Setup 메뉴의 기본 조작” (p.152)
- “MusicCast란 무엇인가” (p.68)

## MusicCast 설정하기

### MusicCast란 무엇인가

---

MusicCast는 Yamaha의 무선 음악 솔루션으로, 다양한 장치로 어떤 방에서나 음악을 공유할 수 있게 해줍니다. 사용이 간편한 전용 응용 프로그램 “MusicCast Controller”로 집 안 어디서나 스마트폰, PC, NAS 드라이브, 인터넷 라디오 방송국 및 음악 스트리밍 서비스의 음악을 즐길 수 있습니다.

MusicCast 호환 제품에 대한 자세한 내용과 라인업은 Yamaha 웹사이트를 참조하십시오.

#### 관련 링크

“MusicCast Controller 사용하기” (p.69)

## MusicCast Controller 사용하기

---

MusicCast 호환 장치에서 네트워크 기능을 사용하려면 조작용을 위해 전용 응용 프로그램 “MusicCast Controller”가 필요합니다. App Store 또는 Google Play에서 무료 응용 프로그램 “MusicCast Controller”를 검색하여 장치에 설치하십시오.

### 관련 링크

“본 장치를 MusicCast 네트워크에 추가” (p.70)

## 본 장치를 MusicCast 네트워크에 추가

다음 절차에 따라 본 장치를 MusicCast 네트워크에 추가하십시오. 본 장치의 무선 네트워크 설정도 한번에 구성할 수 있습니다.

- 1 모바일 장치에서 “MusicCast Controller” 응용 프로그램을 실행하고 “Setup”을 누릅니다.
- 2 화면 지시에 따라 “MusicCast Controller” 응용 프로그램을 작동합니다.

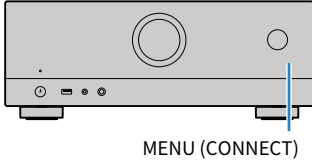

### 주

- 이 방법으로 본 장치의 무선 네트워크 설정을 구성할 경우, 무선 LAN 라우터(엑세스 포인트)에 SSID와 보안 키가 필요합니다.
- 두 번째와 그 이후부터 MusicCast 호환 장치를 추가할 경우 “MusicCast Controller” 응용 프로그램에서 “Settings”를 누른 다음 “Add New Device”를 누르십시오.
- 본 장치를 MusicCast 네트워크에 추가하면 유선 연결을 사용하더라도 전면 표시화면의 무선 LAN 표시등이 때때로 점등됩니다.



### 관련 링크

- “본 장치와 MusicCast 호환 장치의 전원 연동 설정하기” (p.222)
- “무선 스피커 구성하기” (p.71)
- “스피커 구성의 흐름” (p.73)

## MusicCast Surround 기능 사용하기

### 무선 스피커 구성하기

MusicCast Surround 기능을 지원하는 장치를 사용하면 무선 서라운드 스피커와 서브우퍼로 5.1 채널 시스템을 즐길 수 있습니다.

#### 주

설정 및 작동에 대한 자세한 내용은 MusicCast Surround 기능을 지원하는 장치의 사용 설명서를 참조하십시오.

#### ■ MusicCast Surround를 지원하는 장치



#### ■ 샘플 스피커 배치

다음은 MusicCast 20 스피커 2대를 서라운드 스피커로 사용하고 MusicCast SUB 100 1대를 서브우퍼로 사용하는 5.1 채널 시스템입니다.

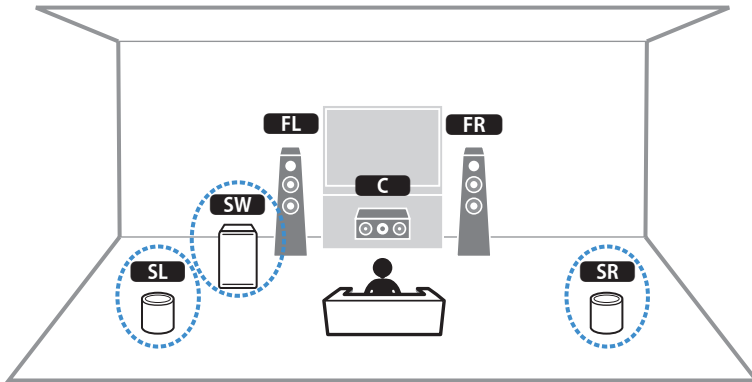

## 준비 > MusicCast Surround 기능 사용하기

### 주

- 5.1 채널 시스템에서 서라운드 스피커와 서브우퍼는 무선일 수 있습니다. 다른 시스템에서는 서브우퍼만 무선일 수 있습니다.
- 무선 서라운드 스피커 사용 시
  - 사운드가 본 장치의 스피커 단자(SURROUND)에서 출력되지 않습니다.
- 무선 서브우퍼 사용 시
  - 서브우퍼 하나가 무선일 수 있습니다.
  - 사운드가 프리아웃 단자(SUBWOOFER 1 및 2)에서 출력되지 않습니다. 따라서 다른 서브우퍼를 오디오 케이블로 연결하여 사용할 수 없습니다.
- 다음 오디오는 무선 서라운드 스피커와 서브우퍼에서 출력될 수 없습니다.
  - DSD 오디오
  - HDMI 입력의 DVD 오디오와 Super Audio CD(SACD)

**1** 본 장치와 MusicCast Surround를 지원하는 장치는 MusicCast Controller 앱에서 동일한 위치로 등록해야 합니다.

**2** 앱의 화면 지시에 따라 MusicCast Surround 기능의 설정을 완료합니다.

자세한 설정 지침에 대해서는 다음을 참조하십시오.

<https://download.yamaha.com/files/tcm:39-1212383>

### 관련 링크

“스피커 구성의 흐름” (p.73)



## 스피커 설정 구성하기

### 스피커 구성의 흐름

본 장치를 사용하기 전에 볼륨 밸런스 및 음향 매개변수와 같은 스피커 설정을 조정하십시오. 본 장치는 제공된 YPAO 마이크를 통해 스피커 연결을 감지하고, 청취 위치(측정 위치)와 스피커 간의 거리를 측정합니다. 그런 다음 본 장치는 볼륨 밸런스 및 음향 매개변수와 같은 스피커 설정을 자동으로 최적화합니다. (YPAO: Yamaha Parametric room Acoustic Optimizer)

#### 주

- 측정 중에는 시험 음질이 높은 볼륨으로 출력됩니다. 볼륨을 조정할 수 없습니다.
- 측정 중에는 정확한 측정을 위해 방의 뒤쪽 구석에 있으면서 다음을 주의하십시오.
  - 실내 환경을 최대한 조용하게 유지하십시오.
  - 스피커와 YPAO 마이크 사이의 사운드를 가로막지 마십시오.
- 헤드폰을 연결하지 마십시오.

- 1** 필요에 따라 본 장치의 스피커 임피던스 설정을 선택합니다.
- 2** 해당 스피커 설정을 구성합니다.
- 3** 서브우퍼의 볼륨을 절반으로 설정합니다. 교차 주파수를 조정할 수 있는 경우 이 주파수는 최대로 설정됩니다.

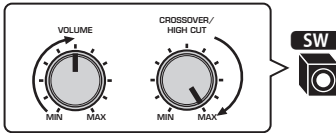

- 4** YPAO 마이크를 청취 자세의 귀 높이에 배치하십시오.

삼각대를 마이크 스탠드로 사용하여 청취 위치(귀와 동일한 높이)를 조절하는 것을 좋습니다. 삼각대 나사를 사용하여 마이크를 안전하게 고정할 수 있습니다.

## 5 YPAO 마이크를 YPAO 단자에 연결합니다.

본 장치(전면)

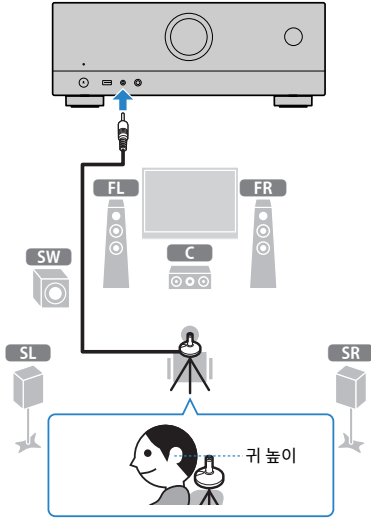

TV에 다음 화면이 나타납니다.

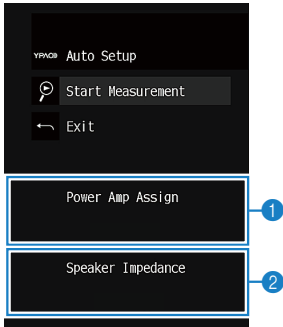

- 1 “Setup” 메뉴의 “Power Amp Assign” 설정
- 2 (미국 및 캐나다 모델만 해당) “Setup” 메뉴의 “Speaker Impedance” 설정

## 6 화면에 표시된 지시에 따라 측정을 시작합니다.

측정이 완료되면 다음 화면이 TV에 나타납니다.

측정 결과를 확인한 후 ENTER를 누릅니다.

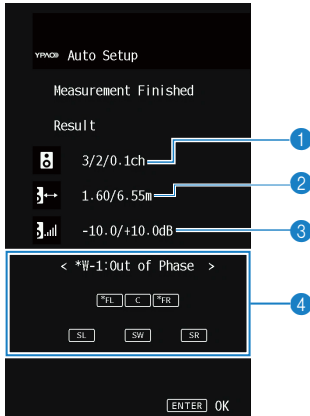

- 1 스피커 수(전방/후방/서브우퍼)
- 2 스피커 거리(가장 가까움/가장 멀리 있음)
- 3 스피커 출력 레벨의 조정 범위
- 4 경고 메시지(사용 가능한 경우)

“\*”가 있는 스피커 표시등은 경고 메시지의 대상 스피커를 나타냅니다.

## 7 “Save”를 선택하여 측정 결과를 스피커 설정에 적용합니다.

## 8 본 장치에서 YPAO 마이크 연결을 해제합니다.

이제 스피커 설정 최적화를 마쳤습니다.

### 주의사항

- YPAO 마이크는 열에 민감하므로 직사광선이 비치거나 온도가 높은 장소(AV 장비 위 등)에 마이크를 두지 마십시오.

### 주

- 측정 중에 오류 메시지가 나타날 수 있습니다.
- 조작을 취소하려면 측정을 시작하기 전에 YPAO 마이크를 분리합니다.

### 관련 링크

- “스피커 임피던스 설정” (p.172)
- “스피커 구성 할당하기” (p.76)
- “YPAO의 오류 메시지” (p.77)
- “YPAO의 경고 메시지” (p.78)

## 스피커 구성 할당하기

---

다음 스피커 구성 중 어느 것이든 사용할 경우 해당 스피커 설정을 수동으로 구성하십시오.

- **바이-앰프 연결 또는 Zone 연결을 사용하는 경우**
- **전방에 배치된 서라운드 스피커를 사용하는 경우(Virtual CINEMA FRONT)**

### 관련 링크

- “스피커 시스템 설정하기” (p.162)
- “Virtual CINEMA FRONT 사용 설정하기” (p.168)

## YPAO의 오류 메시지

오류 메시지가 표시되면 화면 지시에 따라 문제를 해결하고 YPAO를 다시 수행합니다.

[검색 태그]#Q03 YPAO 오류

오류 메시지	해결
<b>E-1:No Front SP</b>	YPAO를 종료하고, 본 장치를 끈 후 스피커 연결을 확인합니다.
<b>E-2:No Sur. SP</b>	
<b>E-5:Noisy</b>	방을 조용하게 한 후 YPAO를 다시 시도합니다. “PROCEED”를 선택하면 YPAO가 측정을 다시 수행하고 감지된 잡음을 모두 무시합니다.
<b>E-7:No MIC</b>	YPAO 마이크를 YPAO 단자에 단단히 연결하고 YPAO를 다시 시도합니다.
<b>E-8:No Signal</b>	YPAO 마이크를 YPAO 단자에 단단히 연결하고 YPAO를 다시 시도합니다. 이 오류가 반복적으로 발생하면 가까운 Yamaha 지정 판매점이나 서비스 센터에 문의하십시오.
<b>E-9:User Cancel</b>	필요에 따라 YPAO를 다시 시도하거나 종료합니다.
<b>E-10:Internal Err.</b>	YPAO를 종료한 후 본 장치의 전원을 껐다가 다시 켭니다. 이 오류가 반복적으로 발생하면 가까운 Yamaha 지정 판매점이나 서비스 센터에 문의하십시오.

### 주

- 문제 해결을 위해 YPAO 측정을 종료하려면 ENTER를 누르고 “EXIT”를 선택합니다.
- E-5 및 E-9 메시지에 대해서만 YPAO 측정을 계속 진행할 수 있습니다. ENTER를 누르고 “PROCEED”를 선택합니다.
- YPAO 측정을 처음부터 다시 시도하려면 ENTER를 누르고 “RETRY”를 선택합니다.

## YPAO의 경고 메시지

---

경고 메시지가 표시되면 표에 따라 문제를 해결하고 YPAO를 다시 수행합니다.

여전히 측정 결과를 적용할 수 있지만, 최적의 스피커 설정으로 본 장치를 사용하려면 문제를 해결하고 YPAO를 다시 수행하는 것이 좋습니다.

[검색 태그]#Q03 YPAO 경고

경고 메시지	해결
<b>W-1:Out of Phase</b>	해당 스피커의 케이블 연결(+/-)을 확인합니다. <b>스피커가 잘못 연결된 경우:</b> 스피커 케이블을 다시 연결합니다. <b>스피커가 올바르게 연결된 경우:</b> 스피커가 올바르게 연결되더라도 스피커 종류 또는 공간 환경에 따라 이 메시지가 나타날 수 있습니다. 이 경우 메시지를 무시할 수 있습니다. (이 메시지는 사용자의 확인을 위해 표시되며, 본 장치의 재생에 영향을 미치지 않습니다.)
<b>W-2:Over Distance</b>	해당 스피커를 청취 위치에서 24 m 이내에 놓으십시오.
<b>W-3:Level Error</b>	해당 스피커의 케이블 연결 또는 위치를 수정합니다. 동일한 스피커나 최대한 비슷한 사양의 스피커를 사용하는 것이 좋습니다. 문제가 있는 서브우퍼의 볼륨이 적절한지 확인합니다.

### 주

- 측정 결과 화면에서 “\*\*”가 있는 스피커 표시등은 경고 메시지의 대상 스피커를 나타냅니다.
- 여러 경고가 감지되면 왼쪽/오른쪽 커서 버튼을 사용하여 다른 경고 메시지를 확인합니다.
- 본 기기의 전원을 끈 후 스피커의 케이블 연결 또는 위치를 수정합니다.

# 음향 즐기기

## 음장 효과 즐기기

### 좋아하는 음향 모드 선택하기

본 장치에는 다양한 음향 프로그램과 서라운드 디코더가 장착되어 있습니다. 음장 효과 또는 스테레오 재생 등 좋아하는 음향 모드로 재생 음원을 즐길 수 있습니다.

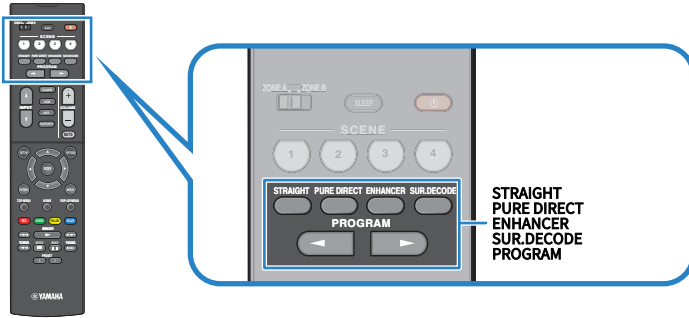

#### 주

각 입력 음원에 대해 개별적으로 음향 모드를 적용할 수 있습니다.

#### 관련 링크

- “콘텐츠의 유형에 최적화된 음장 효과 즐기기” (p.81)
- “음장 효과 없이 다중 채널 재생 즐기기(서라운드 디코더)” (p.87)

## 3D 음장 즐기기

---

본 장치에는 Yamaha 고유의 DSP 기술(CINEMA DSP 3D)을 사용하는 다양한 음향 프로그램이 장착되어 있습니다. 그래서 방 안에서 실제 영화관이나 콘서트홀과 같은 음장을 쉽게 생성하고 자연스러운 3D 음장을 즐길 수 있습니다.

### 주

- “Option” 메뉴의 “DSP Level”에서 음향 프로그램의 효과 수준을 조정할 수 있습니다(음장 효과를 높이거나 낮춤).
- 각 입력 음원에 대해 개별적으로 음향 모드를 적용할 수 있습니다.

### 관련 링크

“음장 효과 레벨 조정하기” (p.136)



## 콘텐츠의 유형에 최적화된 음장 효과 즐기기

본 장치에는 다양한 음향 프로그램이 장착되어 있습니다. 좋아하는 음향 모드로 재생 음원을 즐길 수 있습니다. PROGRAM을 눌러서 음향 프로그램을 선택할 수 있습니다.

- 비디오 콘텐츠를 즐기려면 전면 표시화면에 표시된 “MOVIE” 카테고리의 음향 프로그램을 선택할 것을 권장합니다.
- 음악 콘텐츠를 즐기려면 전면 표시화면에 표시된 “MUSIC” 카테고리의 음향 프로그램을 선택할 것을 권장합니다.

### MUSIC

<b>Hall in Munich</b>	이 프로그램은 내부 마감재로 우아한 목재가 주로 사용된 약 2,500석 규모의 뮌헨 콘서트홀에 와 있는 듯한 감동을 구현합니다. 섬세하고 아름다운 잔향이 풍부하게 울려 퍼져 아늑한 분위기를 조성합니다. 청취자의 좌석이 공연장의 중앙 좌측에 있는 것으로 가정한 것입니다.
<b>Hall in Vienna</b>	본 프로그램은 비엔나의 전통적인 콘서트홀의 형태로 1,700석 규모의 중간크기 콘서트홀을 재현합니다. 기동과 장식용 조각품들이 매우 풍부한 음향을 재생하면서 모든 관객들로부터 아주 복합적인 반향을 연출합니다.
<b>Chamber</b>	이 프로그램은 궁궐 안의 극장처럼 천장이 높은 비교적 넓은 공간을 연출합니다. 이것은 궁중 음악이나 실내 음악에 알맞은 경쾌한 반향을 제공합니다.
<b>Cellar Club</b>	이 프로그램은 천정이 낮은 일반 가정의 분위기의 친밀한 콘서트홀의 느낌을 재현합니다. 실제와 같은 라이브 음장으로 청취자가 작은 무대 바로 앞에 앉아 있는 것처럼 강렬한 음향을 제공합니다.
<b>The Roxy Theatre</b>	이 프로그램은 460석 규모의 로스앤젤레스에 있는 록 음악 콘서트홀의 음장을 연출합니다. 청취자의 좌석이 홀의 중앙 좌측에 있는 것으로 가정한 것입니다.
<b>The Bottom Line</b>	이 프로그램은 한때 뉴욕의 유명 재즈 클럽이었던 The Bottom Line의 무대 정면의 음장을 연출합니다. 이 음장은 좌우측에 300명을 수용할 수 있었던 이 무대의 생생한 진동 음향을 제공합니다.

### MOVIE

<b>Sports</b>	이 프로그램을 이용하면 청취자가 스포츠 중계와 가벼운 엔터테인먼트 프로그램을 생생한 느낌으로 즐길 수 있습니다. 스포츠 중계의 경우 해설자의 목소리가 중앙으로부터 선명하게 들리며, 경기장 관중의 소리를 적절한 공간감과 함께 주변부에서 들리도록 하여 경장의 분위기를 실제와 같은 느낌으로 즐길 수 있습니다.
<b>Action Game</b>	이 프로그램은 자동차 경주 및 격투 게임과 같은 액션 게임에 적합합니다. 사실감 있게 강조되는 다양한 효과를 통해 플레이하는 직접 액션을 하는 듯한 느낌으로 게임에 더욱 몰입할 수 있습니다. 더욱 역동적이고 강한 음장을 재생하려면 이 프로그램을 Compressed Music Enhancer와 함께 이용하십시오.
<b>Roleplaying Game</b>	이 프로그램은 롤플레이밍 게임이나 어드벤처 게임에 적합합니다. 이 프로그램은 다양한 장면의 배경 음악, 특수 효과, 대화를 자연스럽게 사실감 있게 재생할 수 있도록 음장에 깊이감을 더해줍니다. 보다 선명하고 더 공간감 있는 음장을 즐기려면 이 프로그램을 Compressed Music Enhancer와 함께 이용하십시오.
<b>Music Video</b>	이 프로그램을 이용하면 팝, 록 및 재즈 콘서트에 직접 참여하고 있는 듯한 느낌으로 뮤직 비디오를 즐길 수 있습니다. 무대에서 펼쳐지는 가수 및 솔로들의 생생한 사운드와 리듬 악기의 비트를 강조하는 현장감 있는 음향 및 대형 라이브홀의 공간을 재현하는 서라운드 음장으로 열정적인 콘서트홀의 분위기에 푹 빠질 수 있습니다.
<b>Standard</b>	이 프로그램은 다중 채널 오디오의 원래 음향 배치를 방해하지 않으면서 서라운드 느낌을 강조하는 음장을 연출합니다. 이상적인 영화관의 개념으로 설계되었으며, 좌우측 및 후방에서 출력되는 아름다운 잔향이 관객을 둘러쌉니다.

<b>Spectacle</b>	이 프로그램은 스케일이 큰 영화 상연 시의 웅장한 느낌을 전달합니다. 시네마스코프의 넓은 와이드 스크린에 어울리는 웅장한 음장을 제공하고 매우 작은 세밀한 음향에서 크고 강렬한 음향까지 모든 것을 제공하도록 적 범위를 넓게 확대합니다.
<b>Sci-Fi</b>	이 프로그램은 최신 Sci-Fi와 특수 효과를 이용한 영화의 정교한 음향 설계를 선명하게 재생합니다. 대화, 음향 효과 및 배경 음악이 선명하게 구분되도록 재생되는 다양한 영화 속 가상공간을 즐길 수 있습니다.
<b>Adventure</b>	이 프로그램은 액션 및 어드벤처 영화의 음향 설계를 정확하게 재생하는 데 이상적입니다. 음장은 잔향을 제한하지만 양쪽으로 넓게 확대된 느낌을 재현하고 좌측과 우측으로 넓게 퍼지는 역동적인 공간을 재생하는 데 중점을 두고 있습니다. 음향의 깊이감이 비교적 제한적이어서 선명하고 강렬한 공간감을 제공하며 음향을 선명하게 유지하고 채널을 구분합니다.
<b>Drama</b>	이 프로그램은 진지한 드라마에서 뮤지컬과 코미디에 이르기까지 광범위한 영화 장르에 알맞은 안정적인 잔향을 재생합니다. 잔향은 중간 정도이지만 적절한 스테레오 느낌을 줍니다. 음향 효과와 배경 음악은 대사 전달에 방해가 되지 않는 부드러운 에코로 재현됩니다. 오랫동안 듣고 있어도 피로감이 전혀 없습니다.
<b>Mono Movie</b>	이 프로그램은 오래된 영화관의 분위기로 클래식 영화와 같은 모노럴 비디오 음원을 재현합니다. 이 프로그램은 원래의 오디오에 확장감과 적절한 잔향을 더함으로써 깊이감과 더불어 편안한 공간감을 연출합니다.

## STEREO

<b>2ch Stereo</b>	이 프로그램을 이용하면 다중 채널 음원을 2개 채널로 다운 믹스할 수 있습니다. 다중 채널 신호가 입력되면 이 신호가 2개 채널로 다운 믹스되어 전방 스피커로 출력됩니다. 이 프로그램에는 CINEMA DSP가 사용되지 않습니다.
<b>All-Channel Stereo</b>	이 프로그램을 이용하면 모든 스피커에서 음향이 출력됩니다. 다중 채널 음원을 재생할 경우에, 본 장치는 음원을 2개 채널로 다운 믹스한 다음, 모든 스피커에서 음향을 출력합니다. 이 프로그램은 더 넓은 음장을 재생하며 파티 등에서의 배경 음악에 이상적입니다.

## UNPROCESSED

<b>SURROUND DECODE</b>	서라운드 디코더를 활성화하면 음장 효과 없이 2 채널 음원에서 다중 채널 재생을 즐길 수 있습니다.
------------------------	---

### 관련 링크

“음장 효과 레벨 조정하기” (p.136)

## 서라운드 스피커 없이 음장 효과 즐기기(Virtual CINEMA DSP)

---

서라운드 스피커가 연결되지 않은 상태에서 음향 프로그램 중 하나를 선택하는 경우 본 장치는 전방 스피커를 사용하여 서라운드 음장 효과를 자동으로 연출합니다. 서라운드 스피커 없이 음장 효과를 즐길 수 있습니다.

### 주

Virtual CINEMA DSP는 “2ch Stereo” 및 “All-Channel Stereo”에서 작동하지 않습니다. 그 외의 음향 프로그램을 선택하십시오.

### 관련 링크

“콘텐츠의 유형에 최적화된 음장 효과 즐기기” (p.81)

## 전방의 5개 스피커로 서라운드 음향 즐기기(Virtual CINEMA FRONT)

---

서라운드 스피커를 전방에 배치하고 “Setup” 메뉴에서 “Virtual CINEMA FRONT”를 “On”으로 설정하면 본 장치는 후방쪽에 가상 서라운드 스피커를 생성합니다. 스피커를 전방에 배치하는 경우에만 다중 채널 서라운드 음향을 즐길 수 있습니다.

### 관련 링크

- “Virtual CINEMA FRONT 사용 설정하기” (p.168)
- “Virtual CINEMA FRONT” (p.44)

## 헤드폰으로 서라운드 음향 즐기기(SILENT CINEMA)

---

헤드폰을 PHONES 단자에 연결하고 음향 프로그램이나 서라운드 디코더를 선택하여 스테레오 헤드폰으로 다중 채널 스피커 시스템과 같은 서라운드 또는 음장 효과를 즐길 수 있습니다.

SILENT™  
CINEMA

### 관련 링크

- “콘텐츠의 유형에 최적화된 음장 효과 즐기기” (p.81)
- “음장 효과 없이 다중 채널 재생 즐기기(서라운드 디코더)” (p.87)

## 미처리 재생 즐기기

### 원래 음향 즐기기(스트레이트 디코드)

아무런 음장 효과 없이 입력 음원을 재생할 수 있습니다. 본 장치는 CD와 같은 2 채널 음원용 전방 스피커로 스테레오 음향을 출력하고 다중 채널 음원용 미처리 다중 채널 음향을 출력합니다.

STRAIGHT를 누를 때마다 스트레이트 디코드 모드가 활성화되거나 비활성화됩니다.

#### 주

Virtual CINEMA FRONT가 활성화로 설정된 경우 다중 채널 음원을 재생하면 Virtual CINEMA FRONT가 작동합니다.

#### 관련 링크

“전방의 5개 스피커로 서라운드 음향 즐기기(Virtual CINEMA FRONT)” (p.84)

## 음장 효과 없이 다중 채널 재생 즐기기(서라운드 디코더)

---

본 장치는 음장 효과 없이 2 채널/다중 채널 음원에서 다중 채널 재생을 활성화합니다. SUR. DECODE를 눌러 서라운드 디코더를 선택합니다.

SUR. DECODE를 누를 때마다 서라운드 디코더가 변경됩니다.

### 주

- “Option” 메뉴의 “Sur.Decode”에서 서라운드 디코더를 변경할 수도 있습니다.
- “Setup” 메뉴의 “Surround Decoder”에서 서라운드 디코더 매개변수를 조정할 수 있습니다.
- 선택한 서라운드 디코드가 일부 입력 음원에 대해 작동하지 않을 수 있습니다.

### 관련 링크

- “프로그램에 사용되는 서라운드 디코더 선택하기” (p.135)
- “Panorama 사용 설정하기” (p.184)
- “중앙 음장의 확장 효과 조정하기” (p.185)
- “크기 조정하기” (p.186)
- “전방 음장의 중앙 정위(확장 효과) 조정하기” (p.187)

## 고품질의 재생 즐기기(Pure Direct)

---

본 기기에서는 잡음을 줄인 고품질의 재생을 즐길 수 있습니다. 기본 재생 기능 이외의 다른 다양한 처리 모드와 일부 회로(전면 표시화면 등)가 중지됩니다.

PURE DIRECT를 누를 때마다 직접 재생 모드가 활성화되거나 비활성화됩니다. Pure Direct를 활성화하면 전면 패널에 “PURE DIRECT”가 점등됩니다.

### 주

Pure Direct를 활성화하면 다음 기능을 사용할 수 없습니다.

- 음향 프로그램 선택
- Zone 기능 사용하기
- 화면의 “Setup” 및 “Option” 메뉴 조작
- 전면 표시화면에서 정보 보기(조작되지 않을 경우)



## 좋아하는 음향 즐기기

### 오디오 음원을 더 강력한 음향으로 즐기기(Compressed Music Enhancer)

---

음향의 깊이와 폭을 더하여 역동적인 음향을 즐길 수 있습니다. 이 기능은 다른 음향 모드와 함께 사용할 수 있습니다.

디지털 압축 포맷의 경우, 압축하기 전의 오리지널 음향에 가까운 풍부한 음향으로 재생할 수 있습니다. ENHANCER를 누를 때마다 Compressed Music Enhancer가 활성화되거나 비활성화됩니다.

#### 주

- 다음 오디오 음원에는 Compressed Music Enhancer가 작동하지 않습니다.
  - 샘플링 주파수가 48 kHz 이상인 신호
  - DSD 오디오
- “Option” 메뉴의 “Enhancer”를 사용하여 Compressed Music Enhancer를 활성화할 수도 있습니다.

#### 관련 링크

“Compressed Music Enhancer 설정하기” (p.138)

## 서브우퍼의 저주파 범위 강화하기

---

중간 주파수와 저주파 범위에서 전방 스피커와의 간섭을 피하면서 서브우퍼의 저주파 범위를 강화할 수 있습니다.

“Option” 메뉴에서 “Subwoofer Trim” 을 설정합니다.

### 관련 링크

“서브우퍼 볼륨 조절하기” (p.140)

## 대화 소리가 잘 들리게 하기

---

대화 소리의 볼륨을 조절하여 잘 들리게 할 수 있습니다.  
“Setup” 메뉴에서 “Dialogue Level” 을 설정합니다.

### 관련 링크

“대화 소리의 볼륨 조절하기” (p.191)

## 소형 스피커로 저음 음향 즐기기(Extra Bass)

---

전방 스피커의 크기, 서브우퍼의 존재 유무에 상관없이 충분한 저음 음향을 즐길 수 있습니다.

“Setup” 메뉴에서 “Extra Bass”을 설정하십시오.

### 관련 링크

“Extra Bass 사용 설정하기” (p.167)

## 더 나은 음향 즐기기

---

### 음악 스트리밍 서비스 즐기기

- **음악 스트리밍 서비스에서 더 나은 음향을 들을 수 있습니다.**  
Compressed Music Enhancer를 “On”으로 설정합니다. 자세한 내용은 다음을 참조하십시오.
  - “오디오 음원을 더 강력한 음향으로 즐기기(Compressed Music Enhancer)” (p.89)

### 밤에 낮은 볼륨으로 음향 즐기기

- **낮은 볼륨의 소리는 듣기가 어렵습니다.**  
“Adaptive DRC”를 “On”로 설정합니다. 자세한 내용은 다음을 참조하십시오.
  - “동적 범위 자동으로 조정하기” (p.137)

### 목소리 즐기기

- **대화 소리는 듣기가 어렵습니다.**  
“Dialogue Level”을 조절합니다. 자세한 내용은 다음을 참조하십시오.
  - “대화 소리의 볼륨 조절하기” (p.191)
- **사람 목소리는 아름답게 들리지 않을 수도 있습니다.**  
Compressed Music Enhancer를 “On”으로 설정합니다. 자세한 내용은 다음을 참조하십시오.
  - “오디오 음원을 더 강력한 음향으로 즐기기(Compressed Music Enhancer)” (p.89)

### 방 뒤쪽에 스피커 없이 서라운드 사운드 즐기기

- **5.1 채널 시스템에서는 방 뒤쪽에 스피커를 배치할 수 없습니다.**  
본 장치는 “Virtual CINEMA FRONT”를 사용하여 후방쪽에 가상 서라운드 스피커를 생성합니다. 자세한 내용은 다음을 참조하십시오.
  - “전방의 5개 스피커로 서라운드 음향 즐기기(Virtual CINEMA FRONT)” (p.84)
- **스피커 시스템은 3.1 채널 이하입니다.**  
Virtual CINEMA DSP는 전방 스피커를 사용하여 서라운드 음장을 자동으로 생성합니다. 자세한 내용은 다음을 참조하십시오.
  - “서라운드 스피커 없이 음장 효과 즐기기(Virtual CINEMA DSP)” (p.83)
- **헤드폰으로 음향을 즐길 수 있습니다.**  
SILENT CINEMA는 스테레오 헤드폰으로 다중 채널 스피커 시스템과 같은 서라운드 또는 음장 효과를 생성합니다. 자세한 내용은 다음을 참조하십시오.
  - “헤드폰으로 서라운드 음향 즐기기(SILENT CINEMA)” (p.85)

# 재생

## 기본 재생 절차

### 비디오와 음악을 재생하는 기본 절차

비디오와 음악을 재생하는 기본 절차는 다음과 같습니다.

- 1 외부 장치를 켭니다.
- 2 입력 선택 버튼을 사용하여 입력 음원을 선택합니다.

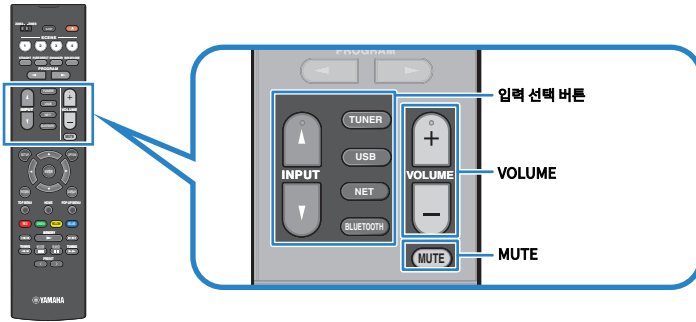

- 3 외부 장치에서 재생을 시작하거나 라디오 방송국을 선택합니다.
- 4 VOLUME을 눌러 볼륨을 조절합니다.

#### 주

- 오디오 출력을 음소거하려면 MUTE를 누르십시오. 음소거를 해제하려면 MUTE를 다시 누릅니다.
- 외부 장치의 사용 설명서를 참조하십시오.

## 재생 화면의 항목 명칭 및 기능

재생이 시작되면 TV에 재생 화면이 나타납니다.

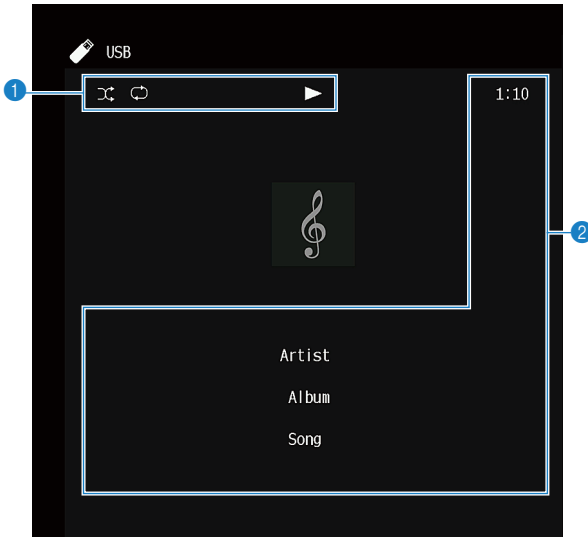

**1 상태 표시등**

현재의 임의 재생/반복 설정과 재생 상태(재생/일시 정지 등)를 표시합니다.

**2 재생 정보**

가수 이름, 앨범 이름, 노래 제목, 트랙 번호, 방송국 이름 및 경과 시간을 표시합니다.

### 주

- 표시되는 항목은 재생 콘텐츠에 따라 다릅니다.
- 리모컨의 외부 장치 조작 버튼을 사용하여 재생 조작을 수행할 수 있습니다. 일부 입력 음원 또는 외부 장치의 경우 재생 조작이 작동하지 않을 수도 있습니다.
- 입력 음원으로 “SERVER”, “NET RADIO” 또는 “USB”를 선택한 경우 리모컨의 RETURN을 눌러 찾아보기 화면을 표시하십시오.



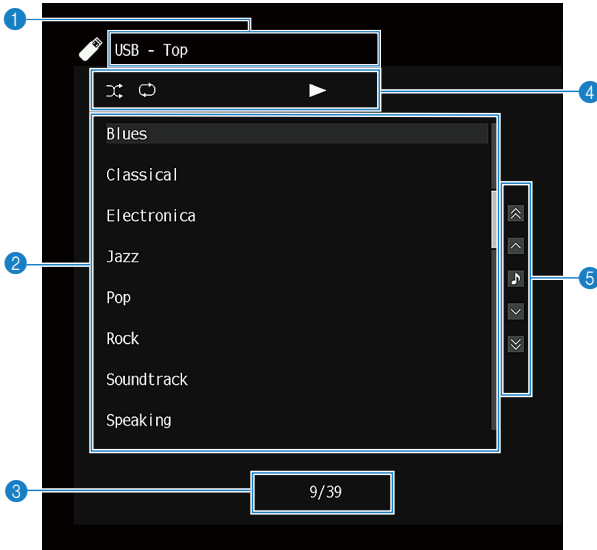

## 찾아보기 화면의 항목 명칭 및 기능

다음 입력 음원을 선택하면 TV에 찾아보기 화면이 나타납니다.

- SERVER
- NET RADIO
- USB



- 1 목록 명칭**
- 2 콘텐츠 목록**  
콘텐츠 목록을 표시합니다. 항목을 선택한 다음 ENTER를 눌러 선택을 확인합니다.
- 3 항목 번호/총 개수**
- 4 상태 표시등**  
현재의 임의 재생/반복 설정과 재생 상태(재생/일시 정지 등)를 표시합니다.
- 5 조작 메뉴**  
항목을 선택한 다음 ENTER를 눌러 선택을 확인합니다.

아이콘	기능
	목록을 10페이지 이동합니다.
	목록을 10페이지 이동합니다.
	목록을 1페이지 이동합니다.
	목록을 1페이지 이동합니다.
	재생 화면으로 이동합니다.



## 재생 > 기본 재생 절차

### 주

- 표시되는 항목은 입력 음원에 따라 달라집니다.
- 스트리밍 서비스를 통해 전달된 음악 콘텐츠는 모바일 장치의 MusicCast Controller를 사용하여 작동할 수 있습니다.

## TV 오디오 재생

### eARC/ARC를 사용한 TV 오디오 재생

본 장치에서 TV 오디오를 재생하려면 HDMI 케이블을 사용하여 eARC/ARC를 지원하는 TV를 본 장치에 연결합니다.

TV 리모컨으로 TV 프로그램을 선택하면 본 장치의 입력 음원이 “TV”로 자동 전환되고 TV 오디오가 본 장치에서 재생됩니다.

#### 주

- eARC를 사용할 때는 HDMI Control을 “Off”로 설정하십시오. TV 리모컨을 사용하여 TV 프로그램을 선택하면 본 장치의 입력 음원이 “TV”로 자동으로 전환되지 않습니다. TV 오디오를 재생하려면 입력 음원을 “TV”로 수동으로 전환해야 합니다.
- ARC를 사용할 때는 HDMI Control 및 ARC 기능을 “On”으로 설정하십시오.
- TV에서 설정을 해야 할 수도 있습니다. TV의 사용 설명서를 참조하십시오.
- TV가 eARC/ARC를 지원하지 않거나 eARC/ARC를 사용하는 중에 오디오가 중단될 경우 디지털 광 케이블을 사용하여 TV 오디오를 본 장치에 입력하십시오.

#### 관련 링크

- “TV와 HDMI 연결” (p.54)
- “HDMI 제어 기능 사용 설정하기” (p.174)
- “ARC 사용 설정하기” (p.180)
- “디지털 광 케이블을 사용한 TV 오디오 재생” (p.99)

## 디지털 광 케이블을 사용한 TV 오디오 재생

---

다음 경우에 디지털 광 케이블을 사용하여 TV 오디오를 본 장치에 입력하십시오.

- TV가 eARC/ARC를 지원하지 않을 경우.
- eARC/ARC를 사용하고 싶지 않을 경우.

**1 “Setup” 메뉴에서 “ARC”를 “Off”로 설정합니다.**

**2 TV 리모컨을 사용하여 비디오 콘텐츠(TV 프로그램)를 선택합니다.**

본 장치의 입력 음원이 “TV”로 자동으로 전환되고 TV 오디오가 본 장치에서 재생됩니다.

### 주

- 디지털 광 케이블 외의 케이블을 사용하여 TV 오디오를 재생하는 경우 “Setup” 메뉴에서 “TV Audio Input”을 설정하십시오.
- HDMI Control을 “Off”로 설정하는 경우 입력 음원을 “TV”로 수동으로 전환한 다음, TV 리모컨을 사용하여 비디오 콘텐츠(TV 프로그램)를 선택하십시오.

### 관련 링크

- “TV와 HDMI 연결” (p.54)
- “ARC 사용 설정하기” (p.180)
- “TV 오디오에 사용하는 오디오 입력 단자 설정하기” (p.201)

## 라디오 청취하기

### 라디오 청취 준비하기

---

#### 주파수 단계 설정

##### 모델 대상 국가 · 지역

아시아, 대만, 브라질, 일본 및 중남미

해당 국가 또는 지역에 따라 본 장치의 라디오 조정 주파수 단계를 설정합니다.

출고 시 설정된 주파수 간격은 FM의 경우에는 50 kHz, AM의 경우에는 9 kHz입니다. 국가 또는 지역에 따라 주파수 간격을 FM의 경우 100 kHz로 설정하고 AM의 경우에는 10 kHz로 설정합니다.

- 1** SETUP를 누릅니다.
- 2** “Function”를 선택합니다.
- 3** “Tuner”를 선택합니다.
- 4** “FM100/AM10”를 선택합니다.
- 5** SETUP를 누릅니다.

그러면 설정이 완료됩니다.

#### 주

라디오 조정 주파수 단계를 변경하면 선국 방송국(등록된 라디오 방송국)과 주파수가 초기화됩니다.

## DAB 튜닝 준비하기

### 모델 대상 국가 · 지역

영국, 유럽, 러시아 및 호주

DAB(Digital Audio Broadcasting) 라디오를 청취하기 전에 초기 스캔을 수행하여 DAB 라디오 방송국을 자동으로 등록하십시오.

**1 “TUNER”를 입력 음원으로 선택합니다.**

**2 BAND를 눌러 DAB 대역을 선택합니다.**



**3 [▶▶ TUNING]을 눌러 초기 스캔을 시작합니다.**

초기 스캔이 끝나면 본 장치는 주파수 순서대로 자동으로 첫 번째 DAB 라디오 방송국에 채널을 맞추습니다.

### 주

- DAB는 아날로그 신호에 비해 더 선명한 음향과 더 안정적인 수신을 제공하는 디지털 신호를 사용합니다. 본 장치는 전송 방식이 더 효율적인 MPEG-4 HE-AAC v2 오디오 코덱을 사용하여 더 많은 방송국이 가능한 DAB+(DAB의 업그레이드 버전)도 수신할 수 있습니다.
- 현재 모든 곳에서 수신되지 않으므로 DAB 수신이 가능한지 반드시 확인하십시오. 전국 DAB 상황 및 전세계 DAB 주파수 목록은 WorldDMB 온라인 사이트(<http://www.worlddab.org/>)에서 확인하십시오.
- 초기 스캔을 통해 DAB 라디오 방송국을 찾지 못하면 전면 표시화면이 초기 스캔 메뉴로 변경됩니다. 초기 스캔을 다시 시작하려면 [▶▶ TUNING]을 누릅니다.
- 각 DAB 채널 라벨의 수신 강도를 확인할 수 있습니다. MODE를 두 번 눌러 Tune Aid 메뉴를 확인합니다. 그런 다음 원하는 DAB 채널 라벨을 선택합니다. DAB 채널 라벨의 수신 강도는 0(없음)에서 100(최고)까지로 표시됩니다.
- 일부 DAB 라디오 방송국이 저장된 후에 다시 초기 스캔을 수행하려면 “MODE”를 누릅니다. 초기 스캔을 다시 수행할 경우 현재 선국 번호에 등록된 DAB 라디오 방송국은 지워집니다.

### ■ DAB 주파수 정보

본 장치는 Band III(174 - 240MHz)만을 지원합니다.

주파수	채널 라벨
174.928 MHz	5A
176.640 MHz	5B
178.352 MHz	5C
180.064 MHz	5D
181.936 MHz	6A
183.648 MHz	6B
185.360 MHz	6C
187.072 MHz	6D
188.928 MHz	7A
190.640 MHz	7B

재생 > 라디오 청취하기

주파수	채널 라벨
192.352 MHz	7C
194.064 MHz	7D
195.936 MHz	8A
197.648 MHz	8B
199.360 MHz	8C
201.072 MHz	8D
202.928 MHz	9A
204.640 MHz	9B
206.352 MHz	9C
208.064 MHz	9D
209.936 MHz	10A
211.648 MHz	10B
213.360 MHz	10C
215.072 MHz	10D
216.928 MHz	11A
218.640 MHz	11B
220.352 MHz	11C
222.064 MHz	11D
223.936 MHz	12A
225.648 MHz	12B
227.360 MHz	12C
229.072 MHz	12D
230.784 MHz	13A
232.496 MHz	13B
234.208 MHz	13C
235.776 MHz	13D
237.488 MHz	13E
239.200 MHz	13F

## 라디오 청취하기

본 장치에 내장된 튜너를 사용하여 라디오 방송국에 채널을 맞출 수 있습니다.

### 1 “TUNER”를 입력 음원으로 선택합니다.

“TUNER”가 입력 음원으로 선택되고 현재 선택된 주파수가 전면 표시화면에 표시됩니다.



본 장치가 라디오 방송국 신호를 수신 중이면 전면 표시화면에 “TUNED”가 점등됩니다. 또한 스테레오 라디오 신호가 수신되면 “STEREO”가 점등됩니다.

### 2 BAND를 눌러 다음 대역을 선택합니다.

- FM/AM(영국, 유럽, 러시아 및 호주 모델 제외)
- DAB/FM(영국, 유럽, 러시아 및 호주 모델)

### 3 라디오 방송국을 선택합니다.

- TUNING을 반복해서 눌러 수신할 주파수를 선택합니다.  
TUNING을 1초 정도 길게 눌러 방송국을 자동으로 검색합니다.
- PRESET을 눌러 등록된 라디오 방송국을 선택합니다.

## 주

- FM 라디오 수신인 스테레오와 모노럴 간을 전환하려면 MODE를 누릅니다. FM 라디오 방송국의 신호 수신에 불안정한 경우 모노럴로 전환하면 수신 상태가 향상될 수 있습니다. 본 장치가 스테레오 라디오 신호를 수신하지 못할 경우 스테레오로 전환하더라도 “STEREO”가 전면 표시화면에 점등되지 않습니다.
- 라디오를 청취하면서 외부 장치에서 입력되는 비디오투를 시청할 수 있습니다.
- 각 DAB 채널 레벨의 수신 강도를 확인할 수 있습니다.

## 관련 링크

- “라디오 방송국 수동 등록하기” (p.106)
- “선택한 오디오 음원과 함께 표시할 비디오 음원 선택하기” (p.146)

## Radio Data System 정보 표시

### 모델 대상 국가 · 지역

영국, 유럽 및 러시아

라디오 데이터 시스템(Radio Data System)은 FM 방송국에서 사용하는 데이터 전송 시스템입니다. 본 장치는 Radio Data System 방송국에 채널을 맞춘 경우 “Program Service”, “Program Type”, “Radio Text” 및 “Clock Time”과 같은 다양한 유형의 데이터를 수신할 수 있습니다.

- 1 원하는 Radio Data System 방송국에 채널을 맞춥니다.
- 2 전면 패널의 SELECT/ENTER를 누르고 돌려서 다양한 표시 항목 중에서 선택합니다.

전면 표시화면에 정보가 나타납니다.

Reception	주파수
Program Service	프로그램 서비스 이름
Program Type	현재 프로그램 종류
Radio Text	현재 프로그램에 관한 정보
Clock Time	현재 시간
DSP Program	음향 모드 이름
Audio Decoder	디코더 이름
Output CH	음향이 출력되는 스피커
HDMI Status	HDMI 단자 정보(연결 등)
Zone Status	구역 정보(활성화 또는 비활성화)
System Status	시스템 정보(에코 모드 등)

### 주

- 라디오 방송국이 Radio Data System 서비스를 제공하지 않는 경우 “Program Service”, “Program Type”, “Radio Text” 및 “Clock Time”에 “---”가 표시됩니다.
- “Auto Preset”을 사용하여 Radio Data System 방송국에 채널을 맞출 것을 권장합니다.

### 관련 링크

“FM 라디오 방송국 자동 등록하기(Auto Preset)” (p.107)



## DAB 정보 표시하기

### 모델 대상 국가 · 지역

영국, 유럽, 러시아 및 호주

본 장치는 DAB 라디오 방송국으로 맞추면 여러 유형의 DAB 정보를 수신할 수 있습니다.

- 1 원하는 DAB 라디오 방송국에 채널을 맞춥니다.
- 2 전면 패널의 SELECT/ENTER를 누르고 돌려서 다양한 표시 항목 중에서 선택합니다.

전면 표시화면에 정보가 나타납니다.



<b>Service Label</b>	방송국 이름
<b>Dynamic Label</b>	현재 방송국에 관한 정보
<b>Ensemble Label</b>	Ensemble 이름
<b>Program Type</b>	방송국 장르
<b>Date and Time</b>	현재 날짜 및 시간
<b>Audio Mode</b>	자동 모드(모노럴/스테레오) 및 오디오 신호 또는 비트 전송률
<b>CH Label/Frequency</b>	채널 라벨 및 주파수
<b>Signal Quality</b>	신호 수신 품질(0 [신호 없음] - 100 [최고])
<b>DSP Program</b>	음향 모드 이름
<b>Audio Decoder</b>	디코더 이름
<b>Output CH</b>	음향이 출력되는 스피커
<b>HDMI Status</b>	HDMI 단자 정보(연결 등)
<b>Zone Status</b>	구역 정보(활성화 또는 비활성화)
<b>System Status</b>	시스템 정보(에코 모드 등)

### 주

선택한 DAB 라디오 방송국에 따라 일부 정보가 제공되지 않을 수 있습니다.

## 라디오 방송국 수동 등록하기

라디오 방송국에 채널을 맞추고 선국 번호에 등록하십시오.

- 1 원하는 라디오 방송국에 채널을 맞춥니다.
- 2 MEMORY를 3초 동안 길게 누릅니다.
- 3 PRESET을 눌러 선국 번호를 선택합니다.

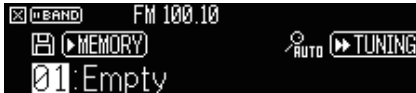

- 4 MEMORY를 누릅니다.

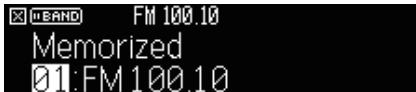

그러면 등록이 완료됩니다.

### 주

- 최대 40개의 라디오 방송국을 선국 방송국으로 등록할 수 있습니다.
- 가장 최근 등록한 번호 후에 그 다음 비어 있는(사용하지 않는) 선국 번호에 라디오 방송국을 등록할 수 있도록 원하는 라디오 방송국으로 채널을 맞춘 후 MEMORY를 5초 동안 길게 누릅니다.
- 등록을 취소하려면 BAND를 누릅니다.
- 30초 동안 조작하지 않으면 전면 표시화면이 입력 선택 모드로 자동으로 돌아갑니다.

### 관련 링크

- “라디오 청취하기” (p.103)
- “FM 라디오 방송국 자동 등록하기(Auto Preset)” (p.107)

## FM 라디오 방송국 자동 등록하기(Auto Preset)

FM 라디오 방송국을 자동으로 등록할 수 있습니다. 신호가 강한 FM 라디오 방송국이 선국 번호에 자동으로 등록됩니다.

- 1 FM 대역을 선택합니다.
- 2 MEMORY를 3초 동안 길게 누릅니다.

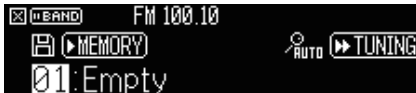

- 3 PRESET을 눌러 등록을 시작할 선국 번호를 선택합니다.
- 4 [▶▶ TUNING]을 누릅니다.

자동 선국 과정이 시작됩니다.



### 주

- 최대 40개의 라디오 방송국을 선국 방송국으로 등록할 수 있습니다.
- 자동 선국 과정을 취소하려면 BAND를 누릅니다.
- (영국, 유럽 및 러시아 모델만 해당)  
Radio Data System 방송국만 자동 선국 기능을 사용하여 자동으로 등록됩니다.

### 관련 링크

- “라디오 청취하기” (p.103)
- “라디오 방송국 수동 등록하기” (p.106)

## 선국 방송국 지우기

---

선국 번호에 등록된 라디오 방송국을 지웁니다.

**1** “TUNER”를 입력 음원으로 선택합니다.

**2** MEMORY를 3초 동안 길게 누릅니다.

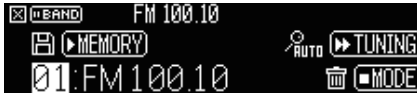

**3** PRESET을 눌러 삭제할 선국 방송국을 선택합니다.

**4** MODE을 누릅니다.

선국 방송국이 지워집니다.

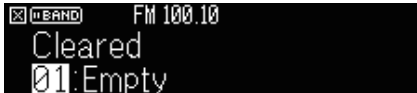

**5** 원하는 선국 방송국이 모두 지워질 때까지 3~4단계를 반복합니다.

**6** BAND을 누릅니다.

전면 표시화면이 입력 선택 모드로 돌아갑니다.

## Bluetooth® 연결로 음악 재생하기

### 본 장치에서 Bluetooth® 장치 음악 재생

본 장치에서 Bluetooth 장치(스마트폰 등)에 저장된 음악 파일을 재생할 수 있습니다.



#### 주의

- Bluetooth 장치 제어를 사용하여 볼륨을 조절하면 볼륨이 갑자기 커질 수 있으며 이 경우 난청이나 장치 손상이 발생할 수 있습니다. 재생 중에 볼륨이 갑자기 커지면 재생을 즉시 멈추십시오.

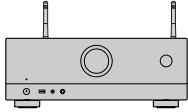

본 장치



Bluetooth 장치  
(스마트폰 등)

- 1 “Bluetooth”를 입력 음원으로 선택합니다.**
- 2 Bluetooth 장치에서 장치(장치의 네트워크 이름)를 선택합니다.**  
패스 키가 필요한 경우에는 숫자 “0000”을 입력합니다.
- 3 Bluetooth 장치에서 재생을 시작합니다.**  
재생 화면이 TV에 표시됩니다.

#### 주

- 본 장치가 이전에 연결된 Bluetooth 장치를 인식하면 본 장치는 해당 Bluetooth 장치에 자동으로 연결됩니다. 다른 Bluetooth 연결을 하려면 먼저 현재의 Bluetooth 연결을 해제하십시오.
- 재생 중에 Bluetooth 장치에서 본 장치의 볼륨을 조절할 수 있습니다.
- Bluetooth 연결을 해제하려면, 다음 조작 중의 하나를 실행하십시오.
  - Bluetooth 장치에서 분리 조작을 해 주십시오.
  - 본 장치에서 “Bluetooth” 이외의 입력 음원을 선택하십시오.
  - “Setup” 메뉴의 “Audio Receive”에서 “Disconnect”를 선택합니다.
- 본 장치를 Bluetooth 장치에 연결하면 전면 표시화면의 Bluetooth 표시등이 점등됩니다.

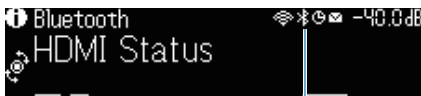

표시등

재생 > Bluetooth® 연결로 음악 재생하기

#### 관련 링크

- “Bluetooth® 사용 설정하기” (p.223)
- “재생 화면의 항목 명칭 및 기능” (p.95)
- “AirPlay/Bluetooth를 통한 볼륨 제어 사용 설정하기” (p.149)
- “Bluetooth® 장치와 본 장치 간의 연결 해제하기” (p.224)

## Bluetooth® 스피커/헤드폰을 사용한 음악 재생

Bluetooth 스피커/헤드폰을 사용하여 본 장치에서 재생되는 오디오를 즐길 수 있습니다.

반드시 볼륨 조절이 가능한 Bluetooth 스피커/헤드폰을 연결하십시오. 본 장치에서 Bluetooth 스피커/헤드폰의 볼륨을 조절할 수 없습니다.

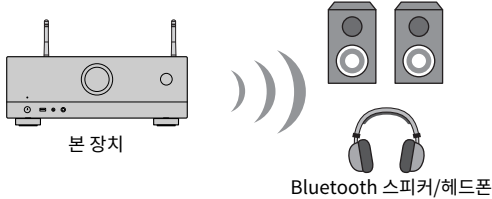

- 1 “Bluetooth” 이외의 입력 음원을 선택하십시오.
- 2 SETUP을 누릅니다.
- 3 “Setup” 메뉴의 “Bluetooth”에서 “Transmitter”를 “On”로 설정합니다.
- 4 “Setup” 메뉴의 “Device Search”에서 Bluetooth 스피커/헤드폰을 선택합니다.

연결 프로세스가 끝나면 “Completed”라고 표시되고 본 장치에서 재생되는 오디오가 Bluetooth 스피커/헤드폰에서 재현됩니다.

### 주

- Bluetooth 스피커/헤드폰을 사용하여 볼륨을 조절하십시오.
- 본 장치에 연결된 스피커에서도 음향이 출력됩니다.
- AirPlay 및 DSD 오디오는 제공할 수 없습니다.
- Bluetooth 오디오 송신기 기능과 Bluetooth 오디오 수신기 기능을 동시에 사용할 수 없습니다.
- 원하는 Bluetooth 장치가 목록에 표시되지 않으면 Bluetooth 장치를 페어링 모드로 설정한 다음 “Device Search” 조작을 다시 실행하십시오.
- Bluetooth 연결을 해제하려면, 다음 조작 중의 하나를 실행하십시오.
  - Bluetooth 스피커/헤드폰에서 분리 조작을 해 주십시오.
  - “Setup” 메뉴의 “Bluetooth”에서 “Transmitter”를 “Off”로 설정합니다.
- 본 장치를 Bluetooth 장치에 연결하면 전면 표시화면의 Bluetooth 표시등이 점등됩니다.

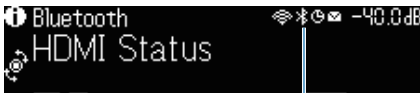

표시등

### 관련 링크

- “Bluetooth® 사용 설정하기” (p.223)
- “Bluetooth® 장치로의 오디오 송신 사용 설정하기” (p.226)
- “송신된 오디오를 수신하는 Bluetooth® 장치에 본 장치 연결하기” (p.227)

## AirPlay로 음악 재생하기

### AirPlay를 사용한 음악 재생

AirPlay를 사용하여 본 장치에서 음악을 재생할 수 있습니다. iPhone 또는 iTunes/music에서 AirPlay 아이콘을 누르고(클릭하고) 본 장치를 오디오 출력 장치로 선택합니다.



#### 주의

- AirPlay 장치 제어를 사용하여 볼륨을 조절하면 볼륨이 갑자기 커질 수 있으며 이 경우 난청이나 장치 손상이 발생할 수 있습니다. 재생 중에 볼륨이 갑자기 커지면 재생을 즉시 멈추십시오.

#### 주

- AirPlay 장치에서 재생을 시작할 때 본 장치를 자동으로 켤 수 있습니다.
- AirPlay 장치에 표시된 네트워크 이름(네트워크 상에서 본 장치의 이름)을 편집할 수 있습니다.
- 재생 중에 AirPlay 장치에서 본 장치의 볼륨을 조절할 수 있습니다.
- 본 장치는 AirPlay 2를 지원합니다.
- AirPlay에 대해서는 Apple Inc. 웹사이트를 참조하십시오.

#### 관련 링크

- “Network Standby 기능 사용 설정하기” (p.220)
- “본 장치의 네트워크 이름 설정하기” (p.221)
- “AirPlay/Bluetooth를 통한 볼륨 제어 사용 설정하기” (p.149)



# USB 플래시 드라이브에 저장된 음악 재생하기

## USB 플래시 드라이브의 콘텐츠 재생

본 장치에서 USB 플래시 드라이브에 저장된 음악 파일을 재생할 수 있습니다.

### 1 USB 플래시 드라이브를 USB 단자에 연결합니다.

본 장치(전면)

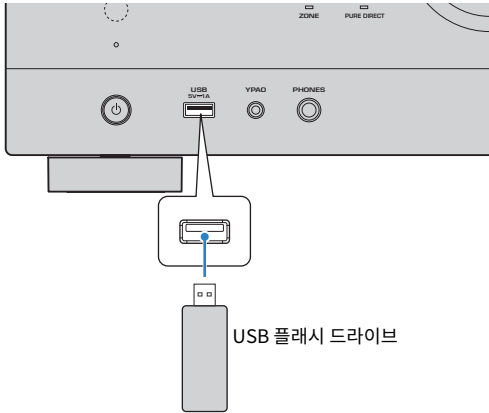

### 2 “USB”를 입력 음원으로 선택합니다.

TV에 찾아보기 화면이 표시됩니다. USB 플래시 드라이브가 재생 중이면 재생 화면이 표시됩니다.

### 3 항목을 선택합니다.

재생이 시작되고 재생 화면이 표시됩니다.

#### 주

- 찾아보기 화면에서 최상위로 돌아가려면 리모컨에서RETURN을 길게 누릅니다.
- 화면 모드 찾아보기/재생/꺼짐으로 전환하려면 DISPLAY를 누릅니다.
- USB 플래시 드라이브에 많은 파일이 들어 있으면 파일을 로드하는 데 다소 시간이 걸릴 수 있습니다.
- 최대 재생 한도는 500개의 음악 파일입니다. USB 플래시 드라이브의 폴더 구조로 인해 최대 한도가 줄어든 수도 있습니다.
- USB 단자에서 분리하기 전에 USB 플래시 드라이브의 재생을 중지합니다.
- USB 플래시 드라이브를 본 기기의 USB 단자에 직접 연결합니다. 연장 케이블을 사용하지 마십시오.
- 본 장치가 대기 모드에 있는 동안에는 USB 플래시 드라이브에 전원이 공급되지 않습니다.
- 콘텐츠 재생에 대해 임의의 재생/반복 설정을 구성할 수 있습니다.
- 콘텐츠를 바로가기로 등록해서 해당 콘텐츠에 직접 액세스할 수 있습니다.
- USB 플래시 드라이브를 본 장치의 USB 단자에 처음 연결하면 장치가 자동으로 시작되어 USB 플래시 드라이브의 최상위 폴더(루트 폴더)의 맨 앞에 있는 콘텐츠를 재생합니다.

## 재생 > USB 플래시 드라이브에 저장된 음악 재생하기

### 관련 링크

- “찾아보기 화면의 항목 명칭 및 기능” (p.96)
- “재생 화면의 항목 명칭 및 기능” (p.95)
- “임의 재생 설정 구성하기” (p.147)
- “반복 설정 구성하기” (p.148)
- “선호하는 콘텐츠를 바로가기로 등록하기” (p.122)

## 미디어 서버(PC/NAS)에 저장된 음악 재생하기

### 음악 미디어 서버(PC/NAS)의 재생

본 장치에서 미디어 서버에 저장된 음악 파일을 재생할 수 있습니다.

#### 주

각 장치 또는 미디어 서버 소프트웨어에서 미디어 공유 설정을 미리 구성해야 합니다. 자세한 내용은 장치 또는 소프트웨어의 사용 설명서를 참조하십시오.

#### 1 “SERVER”를 입력 음원으로 선택합니다.

TV에 찾아보기 화면이 표시됩니다. 본 장치에서 선택한 음악 파일이 미디어 서버에서 재생 중이면 재생 화면이 표시됩니다.

#### 2 미디어 서버를 선택합니다.

#### 3 항목을 선택합니다.

재생이 시작되고 재생 화면이 표시됩니다.

#### 주

- NET을 반복해서 눌러 입력 음원을 선택합니다.
- 찾아보기 화면에서 최상위로 돌아가려면 리모컨에서RETURN을 길게 누릅니다.
- 화면 모드 찾아보기/재생/꺼짐으로 전환하려면 DISPLAY를 누릅니다.
- 무선 네트워크 연결을 사용하는 동안 오디오가 중단될 경우 유선 네트워크 연결을 사용하십시오.
- 콘텐츠 재생에 대해 임의 재생/반복 설정을 구성할 수 있습니다.
- DMC(Digital Media Controller)를 사용하여 재생을 제어할 수도 있습니다.
- 콘텐츠를 바로가기로 등록해서 해당 콘텐츠에 직접 액세스할 수 있습니다.

#### 관련 링크

- “찾아보기 화면의 항목 명칭 및 기능” (p.96)
- “재생 화면의 항목 명칭 및 기능” (p.95)
- “임의 재생 설정 구성하기” (p.147)
- “반복 설정 구성하기” (p.148)
- “Digital Media Controller 사용 설정하기” (p.219)
- “선호하는 콘텐츠를 바로가기로 등록하기” (p.122)

## 인터넷 라디오 청취하기

### 인터넷 라디오 방송국 선택하기

인터넷 라디오 방송국을 선택하고 재생을 시작합니다.

#### 1 “NET RADIO”를 입력 음원으로 선택합니다.

TV에 찾아보기 화면이 표시됩니다.

#### 2 항목을 선택합니다.

재생이 시작되고 재생 화면이 표시됩니다.

#### 주

- NET을 반복해서 눌러 입력 음원을 선택합니다.
- 찾아보기 화면에서 최상위로 돌아가려면 리모컨에서RETURN을 길게 누릅니다.
- 화면 모드 찾아보기/재생/꺼짐으로 전환하려면 DISPLAY를 누릅니다.
- 일부 인터넷 라디오 방송은 수신되지 않을 수도 있습니다.
- 본 장치는 airable.Radio 서비스를 사용합니다. airable은 airable GmbH의 서비스입니다.
- 서비스는 예고 없이 변경 또는 중단될 수 있습니다. Yamaha Corporation은 그에 대한 어떤 책임도 지지 않는다는 것에 대해 미리 양해를 구합니다.

#### 관련 링크

- ““NET RADIO” 라디오 방송국을 “Favorites” 폴더에 추가하기” (p.150)
- “찾아보기 화면의 항목 명칭 및 기능” (p.96)
- “재생 화면의 항목 명칭 및 기능” (p.95)

## 음악 스트리밍 서비스 청취하기

### 음악 스트리밍 서비스 청취하기

---

스트리밍 서비스에서 제공되는 음악 콘텐츠를 즐길 수 있습니다.

지원되는 음악 스트리밍 서비스에 대한 자세한 내용은 Yamaha 웹사이트의 제품 정보 또는 MusicCast Controller 앱을 참조하십시오.

음악 스트리밍 서비스에 대한 추가 정보도 다음 웹사이트에서 제공됩니다.

<https://manual.yamaha.com/av/mc/ss/>

#### 주

- 일부 스트리밍 서비스에서는 결제 응용 프로그램이 필요합니다. 자세한 내용은 서비스 제공자의 웹사이트를 참조하십시오.
- 서비스는 예고 없이 변경 또는 중단될 수 있습니다. Yamaha Corporation은 그에 대한 어떤 책임도 지지 않는다는 것에 대해 미리 양해를 구합니다.

#### 관련 링크

- “본 장치의 네트워크 정보 확인하기” (p.215)
- “본 장치를 MusicCast 네트워크에 추가” (p.70)

# 유용한 기능

## 슬립 타이머 기능

### 슬립 타이머의 시간 설정하기

본 장치는 설정된 시간이 경과하면 대기 모드로 전환됩니다. 슬립 타이머의 시간(120분, 90분, 60분, 30분, 끄기)을 설정하려면 SLEEP을 반복하여 누릅니다. 슬립 타이머를 켜면 전면 표시화면에 슬립 타이머 표시등이 점등됩니다.



## SCENE 기능

### 입력 음원과 즐겨찾기 설정을 한 번에 선택하기(SCENE)

SCENE 기능을 사용하면 해당 장면에 등록된 입력 음원과 설정을 한 번에 선택할 수 있습니다. 등록 가능한 설정은 다음과 같습니다.

[검색 태그]#Q04 SCENE

- 입력 음원
- 음향 프로그램
- Compressed Music Enhancer
- 장치 제어
- 대상 구역
- Dimmer

#### 주

대상 구역(Zone B)을 “On”으로 설정할 수 있습니다. 단, “Setup” 메뉴의 “Power Amp Assign”이 “ZoneB”로 설정되어 있을 때만 가능합니다.

#### 관련 링크

- “등록된 장면 선택하기” (p.120)
- “장면 등록하기” (p.121)

## 등록된 장면 선택하기

리모컨의 숫자 버튼을 누르면 해당 SCENE에 등록된 입력 음원과 설정이 바로 선택됩니다. 본 장치가 대기 모드에 있을 경우 자동으로 켜집니다.

[검색 태그]#Q04 SCENE

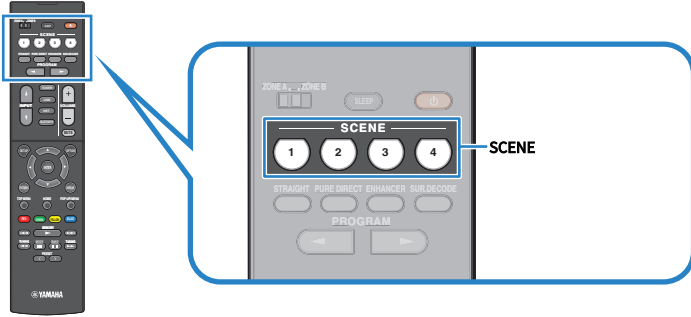

### 주

전면 패널의 SCENE(4개 번호)을 사용하여 등록된 SCENE 1부터 4까지 중에서 선택할 수도 있습니다.

기본적으로 각 SCENE에 대해 다음 입력 음원이 등록되어 있습니다.

### Zone A

SCENE 1: HDMI1

SCENE 2: TUNER

SCENE 3: AUDIO2

SCENE 4: NET RADIO



## 장면 등록하기

---

각 SCENE 버튼에 할당된 기본 설정을 변경할 수 있습니다.

[검색 태그]#Q04 SCENE

- 1 SCENE에 할당할 본 장치의 설정을 준비합니다.**
- 2 다음 메시지가 나타날 때까지 리모컨에서 원하는 SCENE 버튼을 길게 누릅니다.**
  - 전면 표시화면에서는 Setting Complete그러면 등록이 완료됩니다.

### 주

- 등록할 콘텐츠를 재생하면서 SCENE을 등록하는 것이 좋습니다.
- 전면 표시화면이나 TV에 표시된 SCENE 이름을 변경할 수 있습니다.

### 관련 링크

- “SCENE 이름 변경하기” (p.197)
- “HDMI 제어 기능 사용 설정하기” (p.174)

## 바로가기 기능

### 선호하는 콘텐츠를 바로가기로 등록하기

좋아하는 콘텐츠(미디어 서버에 저장된 음악과 인터넷 라디오 방송국 등)를 바로가기로 등록할 수 있습니다.

- 1 등록할 노래 또는 라디오 방송국을 재생합니다.
- 2 MEMORY를 3초 동안 길게 누릅니다.

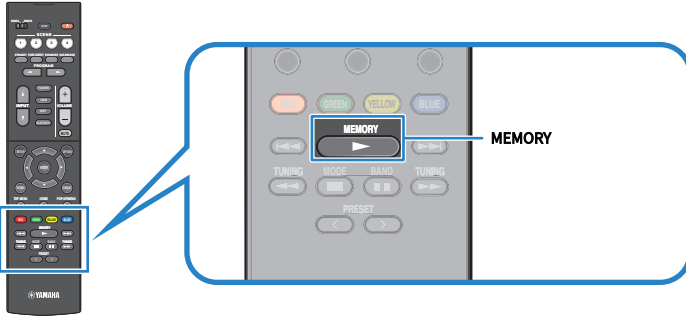

콘텐츠를 등록할 바로가기 번호인 “MEMORY”와 “Empty”가 전면 표시화면에 나타납니다.

- 3 MEMORY를 누릅니다.

등록된 바로가기 번호와 “Memorized”가 전면 표시화면에 나타납니다.

그러면 등록이 완료됩니다.

#### 주

- 콘텐츠를 등록할 바로가기 번호를 설정하려면, PRESET을 사용하여 바로가기 번호를 선택하십시오.
- 최대 40개 종류의 콘텐츠를 바로가기로 등록할 수 있습니다.
- “NET RADIO”를 입력 음원으로 선택하면 “Favorites” 기능을 사용하여 현재 재생 중인 인터넷 라디오 방송국을 등록할 수도 있습니다.
- 본 장치는 Bluetooth 또는 AirPlay를 입력 소스로 등록합니다. 개별 콘텐츠는 등록할 수 없습니다.

#### 관련 링크

“NET RADIO” 라디오 방송국을 “Favorites” 폴더에 추가하기 (p.150)

## 바로가기로 등록된 콘텐츠를 불러오기

등록된 콘텐츠(미디어 서버에 저장된 음악과 인터넷 라디오 방송국 등)를 바로가기 번호를 선택해서 불러옵니다.

### 1 BLUETOOTH, NET 또는 USB를 누릅니다.

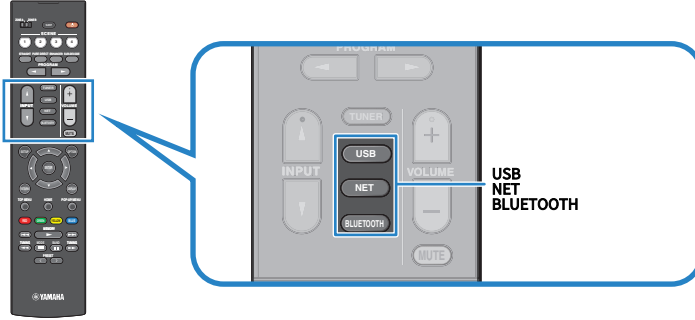

### 2 PRESET을 눌러서 원하는 콘텐츠를 선택합니다.

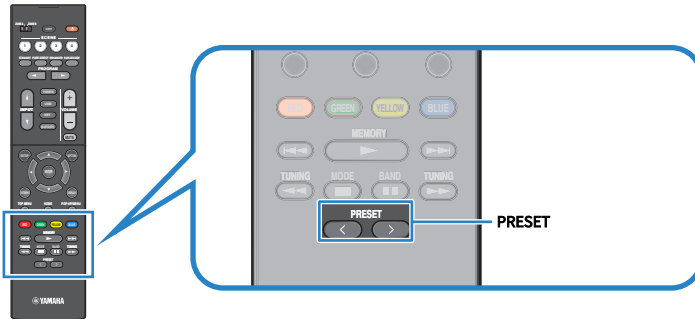

선택한 콘텐츠의 재생이 시작됩니다.

### 주

- 등록된 콘텐츠가 없는 경우 전면 표시화면에 “No Presets”라고 나타납니다.
- 등록된 콘텐츠(노래와 인터넷 라디오 방송국)는 하나의 목록으로 표시할 수 있으며, 모바일 장치의 MusicCast Controller를 사용하여 쉽게 제거할 수 있습니다.

### 관련 링크

“MusicCast Controller 사용하기” (p.69)

# 여러 방(Zone)에서 즐기기

## Zone 준비하기

### 여러 방에서의 재생(Zone 기능)

본 장치가 설치된 방(Zone A) 및 다른 방(Zone B)에서 입력 음원을 재생할 수 있습니다. 좋아하는 장소에 따라 본 장치를 사용할 수 있습니다. 예를 들어 거실에 있을 때는 Zone A에서, 서재에 있을 때는 Zone B에서 입력 음원을 재생할 수 있습니다.

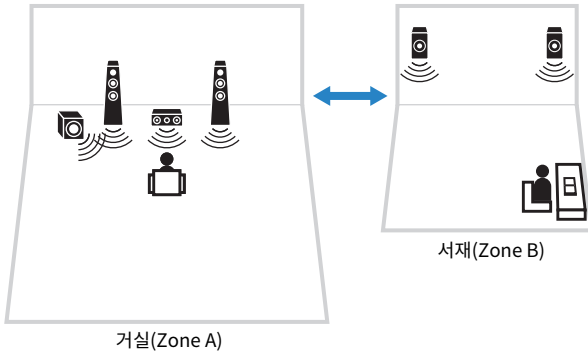

#### 관련 링크

- “Zone 스피커 연결하기” (p.125)
- “구역의 전원 켜기/끄기” (p.126)
- “Zone의 기본 절차” (p.127)

## Zone 스피커 연결하기

스피커 케이블을 사용하여 Zone 스피커를 본 장치에 연결합니다. 그리고 스피커 구성 설정을 “ZoneB”로 변경해야 합니다.

### 주의사항

- 스피커를 연결하기 전에 본 장치의 전원 케이블을 AC 벽면 콘센트에서 빼십시오.

- 1** Zone B 스피커를 SURROUND/ZONE B/BI-AMP 단자에 연결합니다.
- 2** “Setup” 메뉴에서 “Power Amp Assign”를 “ZoneB”로 설정합니다.

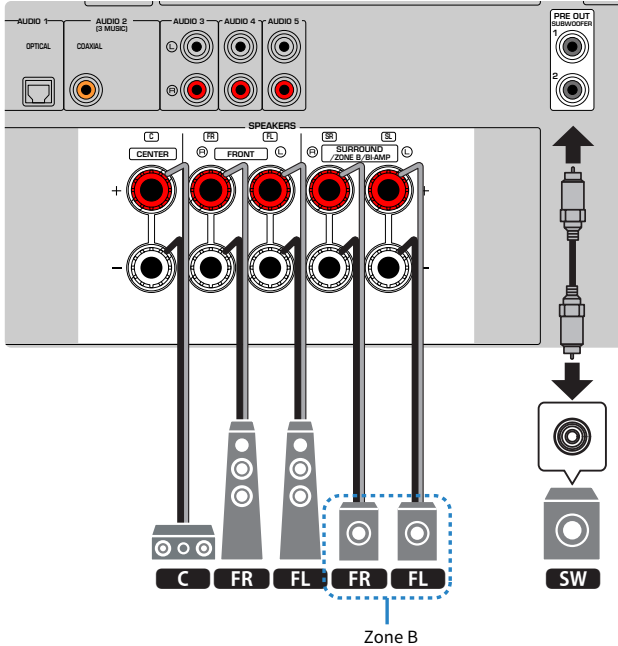

### 주

다음 스피커를 동시에 연결할 수 없습니다.

- 서라운드 스피커
- Zone B 스피커
- 바이-앰프 스피커

### 관련 링크

“스피커 시스템 설정하기” (p.162)

## Zone 작동하기

### 구역의 전원 켜기/끄기

---

각 구역의 전원을 켜거나 끕니다.

**1** 리모컨의 구역 스위치를 조작할 구역으로 설정합니다.

**2** 을 누릅니다.

버튼을 누를 때마다 구역을 켜거나 끌 수 있습니다.

구역을 켜면 전면 패널에 “ZONE”이 점등됩니다.

#### 주

- 모든 구역이 꺼지면 본 장치가 대기 모드로 전환됩니다.
- “Front Display” 메뉴에서 Zone 전원을 전환할 수 있습니다. 단, “Setup” 메뉴의 “Power Amp Assign”이 “ZoneB”로 설정되어 있을 경우 가능합니다.

#### 관련 링크

- “전면 패널의 부품 명칭 및 기능” (p.23)
- “각 Zone의 전원을 켜거나 대기로 설정” (p.232)

## Zone의 기본 절차

---

구역의 기본 재생 절차는 다음과 같습니다. 구역 스위치로 선택한 구역을 작동할 수 있습니다.

- 1** 구역의 전원을 켭니다.
- 2** 본 장치에 연결된 외부 장치를 켭니다.
- 3** 입력 선택 버튼을 사용하여 입력 음원을 선택합니다.
- 4** 외부 장치에서 재생을 시작하거나 라디오 방송국을 선택합니다.
- 5** VOLUME을 눌러 볼륨을 조절합니다.

### 주

- 외부 장치의 사용 설명서를 참조하십시오.
- 동일한 입력 음원이 Zone A와 Zone B에 모두 적용됩니다.

### 관련 링크

“구역의 전원 켜기/끄기” (p.126)

## Zone 간의 볼륨 차이 보정하기

---

Zone A/B 간 전환 시 볼륨 차이가 불편하게 느껴질 경우 다음 절차에 따라 Zone B 볼륨을 조절합니다.

- 1** OPTION을 누릅니다.
- 2** “Volume Trim”를 선택합니다.
- 3** “ZoneB Trim”을 선택하고 설정을 조절합니다.

그러면 설정이 완료됩니다.

### 주

- 메뉴 조작에서 Zone 스위치를 “ZONE A”까지 밀니다.
- 이 설정은 “Setup” 메뉴의 “ZoneB Volume”이 “Async.”로 설정되어 있을 때는 적용되지 않습니다.

### 관련 링크

“Zone A 볼륨과 동기화하여 Zone B 볼륨 조절하기” (p.195)



## Zone의 볼륨 개별 조절하기

---

출고 시 Zone A 볼륨에 따라 Zone B 볼륨이 자동으로 조절되더라도 다음 절차를 통해 Zone B 볼륨을 개별적으로 조절할 수 있습니다.

- 1** SETUP를 누릅니다.
- 2** “Sound”를 선택합니다.
- 3** “Volume”를 선택합니다.
- 4** “ZoneB Volume”를 선택합니다.
- 5** “Async.”를 선택합니다.
- 6** SETUP를 누릅니다.
- 7** Zone 스위치를 “ZONE B”까지 밀니다.
- 8** VOLUME을 눌러 Zone B 볼륨을 조절합니다.

### 주

- 메뉴 조작에서 Zone 스위치를 “ZONE A”까지 밀니다.
- “ZoneB Volume”을 “Async.”로 설정하면 Zone B 볼륨이 일시적으로 -40 dB로 설정됩니다.
- Zone B로 출력되는 오디오를 음소거하려면 MUTE를 누르십시오. 음소거를 해제하려면 MUTE를 다시 누릅니다.

# 구성

## 본 장치 구성하기

### 메뉴 사용하기

---

본 장치에는 다음 메뉴가 장착되어 있습니다.

#### “Option” 메뉴:

현재 재생 중인 입력 음원에 따라 재생 설정을 구성할 수 있습니다. 리모컨을 사용하여 TV에 표시된 이 메뉴를 조작하십시오.

#### “Setup” 메뉴:

본 장치의 다양한 기능을 구성할 수 있습니다. 리모컨을 사용하여 TV에 표시된 이 메뉴를 조작하십시오.

#### “Front Display” 메뉴:

본 장치의 시스템 설정을 구성할 수 있습니다. 전면 패널을 사용하여 전면 표시화면에 표시된 메뉴를 조작하십시오.

#### 주

- TV에 표시되는 “Option” 메뉴와 “Setup” 메뉴는 “Front Display” 메뉴의 독립된 조작입니다.
- 리모컨을 사용하여 TV의 메뉴를 조작할 수 있으며, 전면 패널을 사용하여 전면 표시화면의 메뉴를 조작할 수 있습니다.

#### 관련 링크

- “Option 메뉴 항목” (p.133)
- “Setup 메뉴 항목” (p.154)
- “전면 표시화면 메뉴 항목” (p.230)

## 서로 다른 재생 음원에 대한 재생 설정 구성하기(OPTION 메뉴)

### Option 메뉴의 기본 조작

다음의 기본 절차에 따라 “Option” 메뉴를 조작합니다. 리모컨을 사용하여 TV에 표시된 이 메뉴를 조작하십시오.

#### 1 OPTION을 누릅니다.

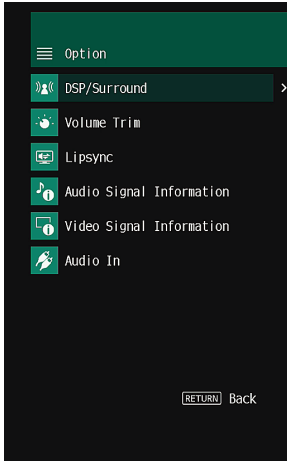
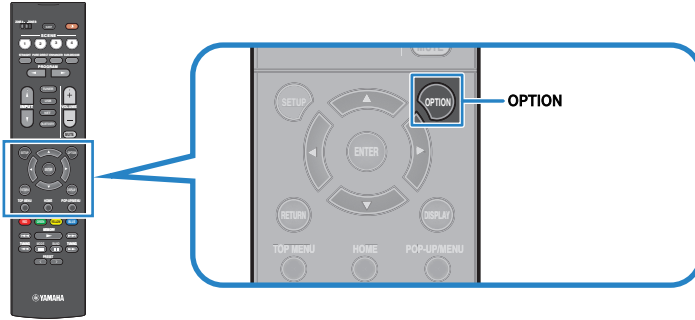

TV 화면

- 2 항목을 선택합니다.
- 3 설정을 선택합니다.
- 4 OPTION을 누릅니다.

그러면 설정이 완료됩니다.

구성 > 서로 다른 재생 음원에 대한 재생 설정 구성하기 (Option 메뉴)

**관련 링크**

“Option 메뉴의 기본 설정” (p.321)

## Option 메뉴 항목

다음 표를 사용하여 본 장치의 재생 설정을 구성합니다.

항목	페이지
	<b>Program</b> p.134
	<b>Sur.Decode</b> p.135
<b>DSP/Surround</b>	<b>DSP Level</b> p.136
	<b>Adaptive DRC</b> p.137
	<b>Enhancer</b> p.138
	<b>Input Trim</b> p.139
<b>Volume Trim</b>	<b>Subwoofer Trim</b> p.140
	<b>ZoneB Trim</b> p.141
	<b>Lipsync</b> p.142
<b>Audio Signal Information</b>	<b>Format</b> p.143
	<b>Channel</b> p.143
	<b>Sampling</b> p.143
<b>Video Signal Information</b>	<b>Video In</b> p.144
	<b>Video Out</b> p.144
	<b>Color Format</b> p.144
<b>Audio In</b>	<b>Audio In</b> p.145
<b>Video Out</b>	<b>Video Out</b> p.146
<b>Shuffle</b>	<b>Shuffle</b> p.147
<b>Repeat</b>	<b>Repeat</b> p.148
<b>Volume Interlock</b>	<b>Interlock</b> p.149
<b>Add to favorites</b>	p.150
<b>Remove from favorites</b>	p.151

### 주

사용 가능한 항목은 선택한 입력 음원에 따라 다릅니다.

## DSP/서라운드 구성하기

---

### 음향 프로그램 선택

음향 프로그램을 선택합니다. 리모컨에서 PROGRAM를 사용하여 선택할 수도 있습니다.

#### Option 메뉴

“DSP/Surround” > “Program”

#### 관련 링크

- “콘텐츠의 유형에 최적화된 음장 효과 즐기기” (p.81)
- “Option 메뉴의 기본 조작” (p.131)

## 프로그램에 사용되는 서라운드 디코더 선택하기

서라운드 디코더를 선택합니다. 서라운드 디코더는 리모컨의 PROGRAM에서 “SURROUND DECODE”를 선택하는 경우에 사용됩니다.

### Option 메뉴

“DSP/Surround” > “Sur.Decode”

### 설정

<b>DPL Movie</b>	Dolby Pro Logic II 디코더를 사용합니다. 영화에 적합합니다.
<b>DPL Music</b>	Dolby Pro Logic II 디코더를 사용합니다. 음악에 적합합니다.
<b>DPL Game</b>	Dolby Pro Logic II 디코더를 사용합니다. 게임에 적합합니다.
<b>Neo:6 Cinema</b>	DTS Neo: 6 디코더를 사용합니다. 영화에 적합합니다.
<b>Neo:6 Music</b>	DTS Neo: 6 디코더를 사용합니다. 음악에 적합합니다.

### 주

- “Setup” 메뉴의 “Surround Decoder”에서 서라운드 디코더 매개변수를 조정할 수 있습니다.
- 선택한 서라운드 디코드가 일부 입력 음원에 대해 작동하지 않을 수 있습니다.

### 관련 링크

- “Panorama 사용 설정하기” (p.184)
- “중앙 음장의 확장 효과 조정하기” (p.185)
- “크기 조정하기” (p.186)
- “전방 음장의 중앙 정위(확장 효과) 조정하기” (p.187)
- “Option 메뉴의 기본 조작” (p.131)

구성 > 서로 다른 재생 음원에 대한 재생 설정 구성하기(Option 메뉴)

## 음장 효과 레벨 조정하기

(음장 효과를 강화하거나 줄이기 위해) 음향 프로그램의 효과 레벨을 조정합니다.

### Option 메뉴

“DSP/Surround” > “DSP Level”

### 설정 범위

-6 dB ~ +3 dB

### 관련 링크

- “콘텐츠의 유형에 최적화된 음장 효과 즐기기” (p.81)
- “Option 메뉴의 기본 조작” (p.131)



## 동적 범위 자동으로 조정하기

볼륨에 맞추어 동적 범위(최소부터 최대까지)를 자동으로 조정할지 여부를 선택합니다. 이 기능을 “On”으로 설정하면 야간에 낮은 볼륨으로 재생을 청취할 때 유용합니다.

### Option 메뉴

“DSP/Surround” > “Adaptive DRC”

### 설정

Off	동적 범위를 자동으로 조정하지 않습니다.
On	동적 범위를 자동으로 조정합니다.

### 관련 링크

“Option 메뉴의 기본 조작” (p.131)

구성 > 서로 다른 재생 음원에 대한 재생 설정 구성하기(Option 메뉴)

## Compressed Music Enhancer 설정하기

Compressed Music Enhancer의 사용 여부를 선택합니다. 리모컨에서 ENHANCER를 사용하여 Compressed Music Enhancer를 활성화/비활성화할 수도 있습니다.

### Option 메뉴

“DSP/Surround” > “Enhancer”

### 설정

Off	Compressed Music Enhancer를 비활성화합니다.
On	Compressed Music Enhancer를 활성화합니다.

### 주

이 설정은 각 입력 음원에 대해 개별적으로 적용됩니다.

### 관련 링크

- “오디오 음원을 더 강력한 음향으로 즐기기(Compressed Music Enhancer)” (p.89)
- “Option 메뉴의 기본 조작” (p.131)

## 재생 중에 볼륨 차이 보정하기

---

### 입력 음원 간의 볼륨 차이 보정하기

입력 음원 간의 볼륨 차이를 보정합니다. 입력 음원 간에 전환할 때 볼륨 차이가 불편하게 느껴질 경우 이 기능을 사용하여 볼륨 차이를 보정할 수 있습니다.

#### Option 메뉴

“Volume Trim” > “Input Trim”

#### 설정 범위

-6.0 dB ~ +6.0 dB

#### 주

이 설정은 각 입력 음원에 대해 개별적으로 적용됩니다.

#### 관련 링크

“Option 메뉴의 기본 조작” (p.131)

구성 > 서로 다른 재생 음원에 대한 재생 설정 구성하기(Option 메뉴)

## 서브우퍼 볼륨 조절하기

서브우퍼 볼륨을 세밀하게 조절합니다.

### Option 메뉴

“Volume Trim” > “Subwoofer Trim”

### 설정 범위

-6.0 dB ~ +6.0 dB

### 관련 링크

“Option 메뉴의 기본 조작” (p.131)

구성 > 서로 다른 재생 음원에 대한 재생 설정 구성하기 (Option 메뉴)

## Zone A 및 Zone B간의 볼륨 차이 교정하기

Zone A/B 간 전환 시 볼륨 차이가 불편하게 느껴질 경우 Zone B 볼륨을 조절합니다.

### Option 메뉴

“Volume Trim” > “ZoneB Trim”

### 설정 범위

-10.0 dB ~ +10.0 dB

### 주

이 설정은 “Setup” 메뉴의 “ZoneB Volume”이 “Async.”로 설정되어 있을 때는 적용되지 않습니다.

### 관련 링크

- “Zone A 볼륨과 동기화하여 Zone B 볼륨 조절하기” (p.195)
- “Option 메뉴의 기본 조작” (p.131)

## Lipsync 조정 활성화하기

---

“Setup” 메뉴의 “Lipsync”에서 구성된 조정을 사용할지 여부를 선택합니다.

### Option 메뉴

“Lipsync” > “Lipsync”

### 설정

---

Off	“Lipsync” 조정을 비활성화합니다.
On	“Lipsync” 조정을 활성화합니다.

---

### 주

이 설정은 각 입력 음원에 대해 개별적으로 적용됩니다.

### 관련 링크

- “Lipsync 기능의 조정 방법 설정하기” (p.189)
- “Option 메뉴의 기본 조작” (p.131)

## 오디오 신호 정보 확인하기

---

오디오 신호에 대한 정보를 표시합니다.

### Option 메뉴

“Audio Signal Information”

---

Format	입력 신호의 오디오 포맷
Channel	입력 신호의 음원 채널 수(전방/서라운드/LFE) 예를 들어, “3/2/0.1”은 총 전방 채널 3개, 서라운드 채널 2개 및 LFE를 의미합니다.
Sampling	입력 디지털 신호의 초당 샘플 수

---

### 관련 링크

“Option 메뉴의 기본 조작” (p.131)

## 비디오 신호 정보 확인하기

---

비디오 신호에 대한 정보를 표시합니다.

### Option 메뉴

“Video Signal Information”

---

Video In	입력 비디오 신호의 유형, 해상도 및 프레임 주파수
Video Out	출력 비디오 신호의 유형, 해상도 및 프레임 주파수
Color Format	비디오 신호의 컬러 포맷
HDR	HDR(High Dynamic Range)의 유형

---

### 관련 링크

“Option 메뉴의 기본 조작” (p.131)



## 오디오 입력 단자를 HDMI 입력 단자와 결합하기

HDMI 입력 단자와 함께 재생할 오디오 입력 단자를 선택합니다. HDMI 입력 단자를 제외하고 오디오 입력 단자를 통해 오디오와 함께 HDMI 비디오를 재생할 수 있습니다.

입력 음원으로 설정할 HDMI를 선택한 후 이 메뉴에서 오디오 입력 단자를 선택합니다.

### Option 메뉴

“Audio In” > “Audio In”

### 설정

AUDIO 1-5

### 본 장치에서 사용 가능한 비디오/오디오 입력 단자

비디오 장치의 출력 단자		본 장치의 입력 단자	
비디오	오디오	비디오	오디오
HDMI	디지털 광	HDMI 1-4	AUDIO 1
	디지털 동축	HDMI 1-4	AUDIO 2
	아날로그 스테레오	HDMI 1-4	AUDIO 3-5

### 관련 링크

“Option 메뉴의 기본 조작” (p.131)

## 선택한 오디오 음원과 함께 표시할 비디오 음원 선택하기

---

선택한 오디오 음원과 함께 표시할 비디오 음원을 선택합니다. 라디오 등을 청취하는 동안 다른 음원의 비디오를 시청할 수 있습니다.

### Option 메뉴

“Video Out” > “Video Out”

### 설정

---

Off	비디오를 출력하지 않습니다.
HDMI 1-4	해당 비디오 입력 단자를 통해 입력된 비디오를 출력합니다.

---

### 주

“Video Out” 메뉴에서 HDMI를 제외하고 입력 전용 오디오와 함께 표시할 비디오 음원을 선택할 수 있습니다.

### 관련 링크

“Option 메뉴의 기본 조작” (p.131)

## 임의 재생 설정 구성하기

---

재생 시 임의 재생 설정을 구성합니다.

### Option 메뉴

“Shuffle” > “Shuffle”

### 설정

---

Off	임의 재생 기능을 끕니다.
On	현재 앨범(폴더)의 곡을 임의 순서로 재생합니다.

---

### 주

이 설정은 입력 음원으로 “USB” 또는 “SERVER”를 선택한 경우에만 사용할 수 있습니다.

### 관련 링크

“Option 메뉴의 기본 조작” (p.131)

## 반복 설정 구성하기

---

재생 시 반복 설정을 구성합니다.

### Option 메뉴

“Repeat” > “Repeat”

### 설정

Off	반복 재생 기능을 끕니다.
One	현재 곡을 반복해서 재생합니다.
All	현재 앨범(폴더)의 모든 곡을 반복해서 재생합니다.

### 주

이 설정은 입력 음원으로 “USB” 또는 “SERVER”를 선택한 경우에만 사용할 수 있습니다.

### 관련 링크

“Option 메뉴의 기본 조작” (p.131)

## AirPlay/Bluetooth를 통한 볼륨 제어 사용 설정하기

AirPlay 장치와 Bluetooth 장치에서 볼륨 제어를 사용할지 여부를 선택합니다. “Off” 외의 것으로 설정할 경우 AirPlay 장치와 Bluetooth 장치에서 본 장치의 볼륨을 조절할 수 있습니다.

### Option 메뉴

“Volume Interlock” > “Interlock”

### 설정

Off	AirPlay/Bluetooth 장치에서 볼륨 제어를 비활성화합니다.
Limited	제한된 범위 내에서 볼륨 제어를 활성화합니다 (-80.0 dB ~ -20.0 dB [0.5 ~ 60.5] 및 음소거).
Full	전체 범위에서 볼륨 제어를 활성화합니다 (-80.0 dB ~ +16.5 dB [0.5 ~ 97.0] 및 음소거).

### 주

일부 Bluetooth 기기는 본 기기의 볼륨을 제어할 수 없습니다.

### 관련 링크

“Option 메뉴의 기본 조작” (p.131)

## “NET RADIO” 라디오 방송국을 “Favorites” 폴더에 추가하기

---

“NET RADIO”를 입력 음원으로 선택하면 현재 재생 중인 라디오 방송국을 “Favorites” 폴더에 등록할 수 있습니다.

재생 화면에서 현재 방송국이 “Favorites” 폴더에 추가됩니다.

찾아보기 화면에서 목록에서 선택한 방송국이 “Favorites” 폴더에 추가됩니다.

### Option 메뉴

“Add to favorites”

### 주

- 즐겨찾기에 등록된 라디오 방송국은 “★”와 함께 표시됩니다.
- 인터넷 라디오 방송국을 바로가기로 등록할 수 있습니다.

### 관련 링크

- “라디오 방송국을 “Favorites” 폴더에서 제거하기” (p.151)
- “선호하는 콘텐츠를 바로가기로 등록하기” (p.122)

구성 > 서로 다른 재생 음원에 대한 재생 설정 구성하기(Option 메뉴)

## 라디오 방송국을 “Favorites” 폴더에서 제거하기

---

라디오 방송국을 “Favorites” 폴더에서 제거합니다. 찾아보기 화면에서 제거할 방송국을 미리 선택합니다.

### Option 메뉴

“Remove from favorites”

## 다양한 기능 구성하기(Setup 메뉴)

### Setup 메뉴의 기본 조작

다음의 기본 절차에 따라 “Setup” 메뉴를 조작합니다. 리모컨을 사용하여 TV에 표시된 이 메뉴를 조작하십시오.

#### 1 SETUP을 누릅니다.

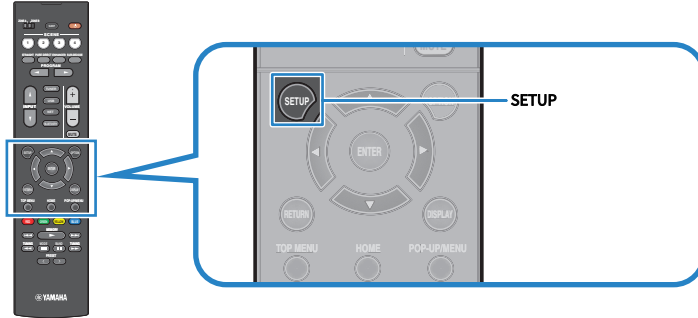

#### 2 메뉴를 선택합니다.

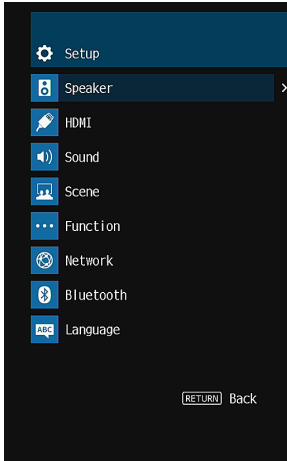

#### 3 항목을 선택합니다.

#### 4 설정을 선택합니다.

#### 5 SETUP을 누릅니다.

그러면 설정이 완료됩니다.



## 구성 > 다양한 기능 구성하기(Setup 메뉴)

### 주

- 새 펌웨어가 제공되면 메시지 화면이 나타납니다.
- 새 펌웨어가 제공될 경우 편지 봉투 아이콘(✉)이 “Setup” 메뉴에 나타납니다.

### 관련 링크

- “네트워크를 통해 본 장치의 펌웨어 업데이트하기” (p.245)
- “Setup 메뉴의 기본 설정” (p.322)

## Setup 메뉴 항목

---

### 스피커 설정

항목	페이지	
Configuration	Power Amp Assign	p.162
	Subwoofer	p.163
	Front	p.164
	Center	p.164
	Surround	p.164
	Crossover	p.165
	Subwoofer Phase	p.166
	Extra Bass	p.167
	Virtual CINEMA FRONT	p.168
	Distance	p.169
Level	p.170	
Equalizer	p.171	
Speaker Impedance	p.172	
Test Tone	p.173	

## HDMI 설정

항목	페이지
HDMI Control	p.174
Audio Output	p.175
Standby Through	p.176
4K Upscaling	p.177
HDCP Version	p.178
Standby Sync	p.179
ARC	p.180
HDMI Video Format	p.181

## 음향 설정

항목	페이지
<b>Tone Control</b>	p.183
<b>Surround Decoder</b>	<b>Panorama</b> p.184
	<b>Center Width</b> p.185
	<b>Dimension</b> p.186
	<b>Center Image</b> p.187
<b>All-Channel Stereo</b>	<b>Monaural Mix</b> p.188
<b>Lipsync</b>	<b>Select</b> p.189
	<b>Adjustment</b> p.190
<b>Dialogue</b>	<b>Dialogue Level</b> p.191
	<b>Dynamic Range</b> p.192
<b>Volume</b>	<b>Max Volume</b> p.193
	<b>Initial Volume</b> p.194
	<b>ZoneB Volume</b> p.195

## SCENE 설정

항목	페이지
HDMI Control Sync	p.196
Scene Rename	p.197

## 기능 설정

항목		페이지	
Input Setting	Input Rename	p.198	
	Input Skip	p.200	
	TV Audio Input	p.201	
User Interface	Display Settings	Dimmer	p.202
		Volume	p.203
		Short Message	p.204
		Position	p.205
	Touch Sound	p.206	
	Remote Color Key	p.207	
ECO	Memory Guard	p.208	
	Auto Power Standby	p.209	
	ECO Mode	p.210	
Tuner	Frequency Step	p.211	
Initialization		p.212	
Backup/Restore		p.213	
Firmware Update		p.214	

## 네트워크 설정

항목	페이지
Information	p.215
Network Connection	p.216
IP Address	p.218
DMC Control	p.219
Network Standby	p.220
Network Name	p.221
MusicCast Link Power Interlock	p.222

## Bluetooth 설정

항목	페이지
Bluetooth	p.223
Audio Receive	Disconnect p.224
	Bluetooth Standby p.225
Audio Send	Transmitter p.226
	Device Search p.227



## 언어 설정

항목	페이지
Language	p.228

## 스피커 설정 구성하기

---

### 스피커 시스템 설정하기

연결된 스피커에 따라 설정을 선택합니다.

#### Setup 메뉴

“Speaker” > “Configuration” > “Power Amp Assign”

#### 설정

Surround	일반 스피커 시스템.
BI-AMP	바이-앰프 연결을 지원하는 전방 스피커.
ZoneB	Zone A에 있는 스피커 시스템에 추가되는 Zone B 스피커.

#### 관련 링크

- “바이-앰프 연결을 지원하는 전방 스피커 연결하기(고급 설정)” (p.48)
- “Zone 스피커 연결하기” (p.125)
- “Setup 메뉴의 기본 조작” (p.152)

구성 > 다양한 기능 구성하기(Setup 메뉴)

## 서브우퍼 사용 설정하기

서브우퍼의 사용에 따라 설정을 선택합니다.

### Setup 메뉴

“Speaker” > “Configuration” > “Subwoofer”

### 설정

Use	한 대 또는 두 대의 서브우퍼가 연결됩니다. 서브우퍼가 다른 채널에서 LFE(Low-Frequency Effect) 채널 오디오와 저주파 컴포넌트를 생성합니다.
None	연결된 서브우퍼가 없습니다. 전방 스피커가 저주파 컴포넌트를 생성합니다.

### 관련 링크

“Setup 메뉴의 기본 조작” (p.152)

## 각 스피커의 사용과 크기 설정하기

스피커의 사용과 크기에 따라 설정을 선택합니다.

### Setup 메뉴

“Speaker” > “Configuration” > (스피커)

### 설정

Small	소형 스피커. 대체로 우퍼 직경이 16 cm보다 작습니다. 서브우퍼가 저주파 컴포넌트를 생성합니다(“Crossover”에서 구성 가능).
Large	대형 스피커. 대체로 우퍼 직경이 16 cm보다 큼니다. 스피커가 모든 주파수 컴포넌트를 생성합니다.
None	연결된 스피커가 없습니다. “None”으로 설정된 스피커의 채널 오디오가 다른 스피커에서 생성됩니다.

### 주

- “Setup” 메뉴에서 “Subwoofer”를 “None”으로 설정하면 전방 스피커의 스피커 크기가 자동으로 “Large”로 설정됩니다.
- 전방 좌측 및 우측 스피커를 반드시 연결하십시오.

### 관련 링크

- “저주파 컴포넌트의 교차 주파수 설정하기” (p.165)
- “서브우퍼 사용 설정하기” (p.163)
- “Setup 메뉴의 기본 조작” (p.152)

## ■ 스피커 유형의 아무 스피커도 연결되지 않은 경우

아무 스피커도 연결되지 않은 경우, “Speaker”에서 스피커 유형의 “Configuration”이 “None”으로 설정됩니다. 다른 스피커가 채널 오디오를 생성합니다.

- 중앙 채널 오디오  
전방 스피커가 중앙 채널 오디오를 생성합니다.
- 서라운드 채널 오디오  
전방 스피커가 서라운드 채널 오디오를 재생합니다. 이 경우 Virtual CINEMA DSP가 작동합니다.

구성 > 다양한 기능 구성하기(Setup 메뉴)

## 저주파 컴포넌트의 교차 주파수 설정하기

크기가 “Small” 로 설정된 스피커에서 출력할 수 있는 저주파 컴포넌트의 하한값을 설정합니다. 지정된 값보다 낮은 주파수 음향이 서브우퍼 또는 전방 스피커에서 재생됩니다.

### Setup 메뉴

“Speaker” > “Configuration” > “Crossover”

### 설정

40 Hz, 60 Hz, 80 Hz, 90 Hz, 100 Hz, 110 Hz, 120 Hz, 160 Hz, 200 Hz

### 주

서브우퍼에서 볼륨과 교차 주파수를 조정할 수 있는 경우 서브우퍼를 다음과 같이 설정하십시오.

- 볼륨을 절반으로 설정합니다.
- 교차 주파수를 최대로 설정합니다.

### 관련 링크

- “각 스피커의 사용과 크기 설정하기” (p.164)
- “Setup 메뉴의 기본 조작” (p.152)

## 서브우퍼의 위상 설정하기

서브우퍼의 위상을 설정합니다. 저음이 부족한 경우 서브우퍼의 위상을 전환합니다.

### Setup 메뉴

“Speaker” > “Configuration” > “Subwoofer Phase”

### 설정

Normal	서브우퍼의 위상을 역으로 설정하지 않습니다.
Reverse	서브우퍼의 위상을 역으로 설정합니다.

### 관련 링크

- “서브우퍼 사용 설정하기” (p.163)
- “Setup 메뉴의 기본 조작” (p.152)

## Extra Bass 사용 설정하기

Extra Bass를 사용하여 저음 음향을 향상시킵니다. 이 기능을 “On”으로 설정하면 전방 스피커의 크기, 서브우퍼의 존재 유무와 상관없이 충분한 저음 음향을 즐길 수 있습니다.

### Setup 메뉴

“Speaker” > “Configuration” > “Extra Bass”

### 설정

Off	Extra Bass를 비활성화합니다.
On	Extra Bass를 활성화합니다.

### 관련 링크

“Setup 메뉴의 기본 조작” (p.152)

## Virtual CINEMA FRONT 사용 설정하기

Virtual CINEMA FRONT의 사용 여부를 선택합니다.

### Setup 메뉴

“Speaker” > “Configuration” > “Virtual CINEMA FRONT”

### 설정

Off	Virtual CINEMA FRONT를 비활성화합니다.
On	Virtual CINEMA FRONT를 활성화합니다.

### 주

이 설정은 “Setup” 메뉴의 “Surround”가 “None”으로 설정되어 있을 때는 사용할 수 없습니다.

### 관련 링크

- “전방의 5개 스피커로 서라운드 음향 즐기기(Virtual CINEMA FRONT)” (p.84)
- “각 스피커의 사용과 크기 설정하기” (p.164)
- “Setup 메뉴의 기본 조작” (p.152)



구성 > 다양한 기능 구성하기(Setup 메뉴)

## 각 스피커와 청취 위치 간의 거리 설정하기

스피커의 음향이 청취 위치에 동시에 도달할 수 있도록 거리를 설정합니다.

### Setup 메뉴

“Speaker” > “Distance” > (스피커)

### 설정 범위

0.30 m ~ 24.00 m

### 주

“Unit”에서 거리 단위를 “Meter” 또는 “Feet” 중에서 선택합니다.

### 관련 링크

- “각 스피커의 사용과 크기 설정하기” (p.164)
- “Setup 메뉴의 기본 조작” (p.152)

구성 > 다양한 기능 구성하기(Setup 메뉴)

## 각 스피커의 볼륨 조절하기

청취 위치에 맞추어 각 스피커의 볼륨을 조절합니다.

### Setup 메뉴

“Speaker” > “Level” > (스피커)

### 설정 범위

-10.0 dB ~ +10.0 dB

### 주

시험음 출력은 효과를 확인하면서 스피커 밸런스를 조정하는 데 도움이 됩니다.

### 관련 링크

- “각 스피커의 사용과 크기 설정하기” (p.164)
- “시험음 출력하기” (p.173)
- “Setup 메뉴의 기본 조작” (p.152)

## 이퀄라이저 설정하기

이퀄라이저의 유형을 선택하여 톤을 조절합니다.

### Setup 메뉴

“Speaker” > “Equalizer” > “EQ Select”

### 설정

PEQ	YPAO 측정으로 얻은 파라메트릭 이퀄라이저 값을 적용합니다.
GEQ	이퀄라이저를 수동으로 조절합니다.
Off	이퀄라이저를 사용하지 않습니다.

### “GEQ”을 선택할 경우

**1** “Channel”을 선택한 다음 원하는 스피커 채널을 선택합니다.

**2** 원하는 대역(주파수)을 선택하고 게인을 조정합니다.

설정 범위

-6.0 dB ~ +6.0 dB

**3** SETUP를 누릅니다.

그러면 설정이 완료됩니다.

### 주

- 시험음 출력은 효과를 확인하면서 이퀄라이저를 조정하는 데 도움이 됩니다.
- “PEQ”는 YPAO를 수행한 경우에만 사용할 수 있습니다.

### 관련 링크

- “시험음 출력하기” (p.173)
- “스피커 구성의 흐름” (p.73)
- “Setup 메뉴의 기본 조작” (p.152)

## 스피커 임피던스 설정

### 모델 대상 국가 · 지역

미국 및 캐나다

연결된 스피커의 임피던스에 따라 본 장치의 스피커 임피던스 설정을 지정합니다.

### Setup 메뉴

“Speaker” > “Speaker Impedance”

### 설정

6Ω MIN	6옴 이상의 스피커의 경우.
8Ω MIN	8옴 이상의 스피커의 경우.

### 관련 링크

“Setup 메뉴의 기본 조작” (p.152)

구성 > 다양한 기능 구성하기(Setup 메뉴)

## 시험음 출력하기

효과를 확인하면서 스피커 밸런스나 이퀄라이저를 조정할 때 시험음을 출력합니다.

### Setup 메뉴

“Speaker” > “Test Tone”

### 설정

Off	시험음을 출력하지 않습니다.
On	시험음을 출력합니다.

### 관련 링크

“Setup 메뉴의 기본 조작” (p.152)

## HDMI 설정 구성하기

---

### HDMI 제어 기능 사용 설정하기

HDMI Control 호환 장치를 작동하는 HDMI Control을 사용할지 여부를 선택합니다.

#### Setup 메뉴

“HDMI” > “HDMI Control”

#### 설정

---

Off	HDMI 제어 기능을 비활성화합니다.
On	HDMI 제어 기능을 활성화합니다. “Standby Sync” 및 “ARC”의 설정이 적용됩니다.

---

#### 주

HDMI Control 호환 장치를 연결한 후 HDMI Control 링크 설정을 수행해야 합니다.

#### 관련 링크

“Setup 메뉴의 기본 조작” (p.152)

## TV 스피커로 HDMI 오디오 출력 설정하기

HDMI OUT 단자를 통해 연결된 TV의 스피커로 HDMI 오디오를 출력할지 여부를 선택합니다.

### Setup 메뉴

“HDMI” > “Audio Output”

### 설정

Off	TV에서 출력되는 오디오를 비활성화합니다.
On	TV에서 출력되는 오디오를 활성화합니다.

### 주

이 설정은 “Setup” 메뉴의 “HDMI Control”이 “Off”로 설정되어 있을 때만 사용할 수 있습니다.

### 관련 링크

- “HDMI 제어 기능 사용 설정하기” (p.174)
- “Setup 메뉴의 기본 조작” (p.152)

## HDMI Standby Through 사용 설정하기

본 장치가 대기 모드일 때 HDMI 단자를 통해 입력된 비디오/오디오를 TV로 출력할지 여부를 선택합니다.

### Setup 메뉴

“HDMI” > “Standby Through”

### 설정

Off	비디오/오디오를 TV로 출력하지 않습니다.
On	비디오/오디오를 TV로 출력합니다. “Off” 또는 “Auto”를 선택했을 때보다 본 장치의 전원 소모가 큼니다.
Auto	연결된 장치의 상태에 따라 비디오/오디오 출력 여부를 자동으로 선택합니다.

### 주

“HDMI Control”을 “On”으로 설정한 경우 “Off”를 선택할 수 없습니다.

### 관련 링크

- “HDMI 제어 기능 사용 설정하기” (p.174)
- “Setup 메뉴의 기본 조작” (p.152)



## HDMI 비디오 신호의 4K 업스케일링 사용 설정하기

HDMI 비디오 신호의 4K 업스케일링 사용 여부를 선택합니다. 이 기능을 “On”으로 설정하면 1080p 콘텐츠가 4K 해상도로 표시됩니다.

### Setup 메뉴

“HDMI” > “4K Upscaling”

### 설정

Off	4K 업스케일링을 비활성화합니다.
On	4K 업스케일링을 활성화합니다.

### 관련 링크

“Setup 메뉴의 기본 조작” (p.152)

## HDMI 입력 잭에 사용되는 HDCP의 버전 선택하기

HDMI 입력 단자의 HDCP 버전을 선택합니다. 필요한 경우 4K/8K 비디오 콘텐츠 시청을 위해 이 기능을 설정할 수 있습니다. 이 설정은 각 HDMI 입력 단자에 대해 개별적으로 적용됩니다.

### Setup 메뉴

“HDMI” > “HDCP Version” > (HDMI 입력)

### 설정

Auto	콘텐츠에 따라 HDCP의 버전을 자동으로 설정합니다.
1.4	HDCP의 버전이 항상 1.4가 되도록 설정합니다.

### 관련 링크

“Setup 메뉴의 기본 조작” (p.152)

## 본 장치와 TV의 대기 모드 연결하기

“Setup” 메뉴에서 “HDMI Control”을 “On”으로 설정한 경우 본 장치의 대기 모드를 TV 전원에 연결하기 위해 HDMI 제어 기능을 사용할지 여부를 선택합니다.

### Setup 메뉴

“HDMI” > “Standby Sync”

#### 설정

Off	본 장치의 대기 모드를 연결하지 않습니다.
On	TV 전원이 꺼졌을 때 본 장치를 대기 모드로 설정합니다.
Auto	본 장치가 TV 오디오 또는 HDMI 신호를 수신하는 경우에만 TV 전원이 꺼졌을 때 본 장치를 대기 모드로 설정합니다.

#### 관련 링크

- “HDMI 제어 기능 사용 설정하기” (p.174)
- “Setup 메뉴의 기본 조작” (p.152)

## ARC 사용 설정하기

“Setup” 메뉴에서 “HDMI Control”을 “On”으로 설정한 경우 본 장치에 연결된 스피커에 TV 오디오를 출력할 지 여부를 선택합니다.

### Setup 메뉴

“HDMI” > “ARC”

### 설정

Off	ARC를 비활성화합니다.
On	ARC를 활성화합니다.

### 주

보통 “On”(기본 설정)을 변경할 필요가 없습니다. 본 장치에 입력되는 TV 오디오 신호가 본 장치에서 지원되지 않아 소음이 발생하는 경우 “Off”로 설정하십시오. 그리고 TV의 스피커를 사용하십시오.

### 관련 링크

- “HDMI 제어 기능 사용 설정하기” (p.174)
- “Setup 메뉴의 기본 조작” (p.152)

## HDMI 4K/8K 신호 포맷 설정하기

HDMI 4K/8K 호환 TV 및 재생 장치가 본 장치에 연결된 경우 장치에서 신호 입력/출력의 포맷을 선택합니다. 이 설정은 각 HDMI 입력 단자에 대해 개별적으로 적용됩니다.

### Setup 메뉴

“HDMI” > “HDMI Video Format” > (HDMI 입력)

### 설정

4K Mode 1	다음 표에 표시된 4K 신호를 입력/출력합니다.
4K Mode 2	다음 표에 표시된 4K 신호를 입력/출력합니다.
8K Mode	다음 표에 표시된 4K/8K 신호를 입력/출력합니다.

### 포맷

		4K Mode 1			4K Mode 2			8K Mode		
		8-비트	10-비트	12-비트	8-비트	10-비트	12-비트	8-비트	10-비트	12-비트
8K/60, 50 Hz	RGB 4:4:4	-			-			●		
	YCbCr 4:4:4	-			-			●		
	YCbCr 4:2:2	-			-			●		
	YCbCr 4:2:0	-			-			●		-
8K/30, 25, 24 Hz	RGB 4:4:4	-			-			●		
	YCbCr 4:4:4	-			-			●		
	YCbCr 4:2:2	-			-			●		
	YCbCr 4:2:0	-			-			○		-
4K/120, 100Hz	RGB 4:4:4	-			-			●		
	YCbCr 4:4:4	-			-			●		
	YCbCr 4:2:2	-			-			●		
	YCbCr 4:2:0	○		-	-			○		-
4K/60, 50 Hz	RGB 4:4:4	○		-	-			○		
	YCbCr 4:4:4	○		-	-			○		
	YCbCr 4:2:2	○			-			○		
	YCbCr 4:2:0	○			○		-	○		-
4K/30, 25, 24 Hz	RGB 4:4:4	○			○		-	○		
	YCbCr 4:4:4	○			○		-	○		
	YCbCr 4:2:2	○			○			○		

\* “○”는 지원되는 비디오 포맷을 의미합니다.

\* “●”는 DSC(Display Stream Compression) 비디오 포맷만 지원됨을 의미합니다. DSC는 VESA가 표준화한 비디오 압축 기술입니다.

### 주

- 접속된 장치 또는 HDMI 케이블에 따라서는 비디오가 올바르게 표시되지 않을 수 있습니다. 이 경우 다른 포맷을 선택하십시오.
- “8K Mode”를 선택한 경우, 초고속 HDMI 케이블 또는 이더넷이 포함된 초고속 HDMI 케이블을 사용하십시오.
- “4K Mode 1”을 선택한 경우, 프리미엄 고속 HDMI 케이블 또는 프리미엄 고속 케이블(이더넷 포함)을 사용하십시오.

구성 > 다양한 기능 구성하기(Setup 메뉴)

**관련 링크**

“Setup 메뉴의 기본 조작” (p.152)

구성 > 다양한 기능 구성하기(Setup 메뉴)

## 음향 설정 구성하기

---

### 오디오 출력의 톤 조절하기

고주파 범위(Treble)와 저주파 범위(Bass)를 개별적으로 조정합니다.

#### Setup 메뉴

“Sound” > “Tone Control”

#### 설정 범위

-6.0 dB ~ +6.0 dB

#### 주

- “Treble”과 “Bass”가 둘 다 0.0 dB이면 “Bypass”가 나타납니다.
- 너무 높거나 낮은 값을 설정하면 음향이 다른 채널의 음향과 잘 맞지 않을 수 있습니다.
- 전방 스피커의 오디오 출력을 조정할 수 있습니다.

#### 관련 링크

“Setup 메뉴의 기본 조작” (p.152)

## Panorama 사용 설정하기

서라운드 디코더로 “DPL Music”을 선택한 경우 Panorama(전방 음장의 확장 효과)를 사용할지 여부를 선택합니다. 전방 좌측/우측 채널 음향으로 음장을 퍼지게 하고, 서라운드 음장과 결합하여 광범위한 음장을 재생할 수 있습니다.

### Setup 메뉴

“Sound” > “Surround Decoder” > “Panorama”

### 설정

Off	Panorama를 비활성화합니다.
On	Panorama를 활성화합니다.

### 관련 링크

- “프로그램에 사용되는 서라운드 디코더 선택하기” (p.135)
- “Setup 메뉴의 기본 조작” (p.152)



## 중앙 음장의 확장 효과 조정하기

서라운드 디코더로 “DPL Music”을 선택한 경우 중앙 음장의 확장 효과를 조정합니다. 값이 높으면 확장 효과를 강화하고, 값이 낮으면 확장 효과를 줄입니다(중앙에 가까워짐).

### Setup 메뉴

“Sound” > “Surround Decoder” > “Center Width”

### 설정 범위

0 ~ 7

### 관련 링크

- “프로그램에 사용되는 서라운드 디코더 선택하기” (p.135)
- “Setup 메뉴의 기본 조작” (p.152)

## 크기 조정하기

서라운드 디코더로 “DPL Music”을 선택한 경우 전방 음장과 서라운드 음장 간의 레벨 차이를 조정합니다. 값이 높으면 전방 음장을 강화하고, 값이 낮으면 서라운드 음장을 강화합니다.

### Setup 메뉴

“Sound” > “Surround Decoder” > “Dimension”

### 설정 범위

-3 ~ +3

### 관련 링크

- “프로그램에 사용되는 서라운드 디코더 선택하기” (p.135)
- “Setup 메뉴의 기본 조작” (p.152)

구성 > 다양한 기능 구성하기(Setup 메뉴)

## 전방 음장의 중앙 정위(확장 효과) 조정하기

서라운드 디코더로 “Neo:6 Music”을 선택한 경우 전방 음장의 중앙 정위(확장 효과)를 조정합니다. 값이 높으면 중앙 정위를 강화하고(확장 효과 감소), 값이 낮으면 중앙 정위를 약화합니다(확장 효과 증가).

### Setup 메뉴

“Sound” > “Surround Decoder” > “Center Image”

### 설정 범위

0.0 ~ 1.0

### 관련 링크

- “프로그램에 사용되는 서라운드 디코더 선택하기” (p.135)
- “Setup 메뉴의 기본 조작” (p.152)

## 모노럴 믹스 사용 설정하기

혼합된 모노럴 음향을 출력합니다. 이 설정은 음향 프로그램에서 “All-Channel Stereo”를 선택한 경우에 효과가 있습니다.

### Setup 메뉴

“Sound” > “All-Channel Stereo” > “Monaural Mix”

### 설정

Off	모노럴 음향 출력을 비활성화합니다.
On	모노럴 음향 출력을 활성화합니다.

### 관련 링크

“Setup 메뉴의 기본 조작” (p.152)

## Lipsync 기능의 조정 방법 설정하기

비디오 출력과 오디오 출력 간의 지연(Lipsync)을 조정하는 방법을 선택합니다.

### Setup 메뉴

“Sound” > “Lipsync” > “Select”

### 설정

Manual	비디오 출력과 오디오 출력 사이의 지연을 수동으로 조정합니다. “Adjustment”의 설정이 오디오 출력 타이밍에 적용됩니다.
Auto	비디오 출력과 오디오 출력 사이의 지연을 자동으로 조정합니다. 이 설정은 자동 립싱크 기능을 지원하는 TV가 HDMI를 통해 본 장치에 연결된 경우에만 사용할 수 있습니다. “Adjustment”에서 오디오 출력 타이밍을 세밀하게 조정할 수 있습니다.

### 관련 링크

- “Lipsync 기능의 지연 조정하기” (p.190)
- “Setup 메뉴의 기본 조작” (p.152)

구성 > 다양한 기능 구성하기(Setup 메뉴)

## Lipsync 기능의 지연 조정하기

비디오 출력과 오디오 출력 사이의 지연(Lipsync)을 수동으로 조정합니다.

### Setup 메뉴

“Sound” > “Lipsync” > “Adjustment”

### 설정 범위

0 ms ~ 500 ms

### 주

"Setup" 메뉴에서 "Select"를 "Auto"로 설정한 경우 오디오 출력 타이밍을 세밀하게 조정할 수 있습니다.

### 관련 링크

- “Lipsync 기능의 조정 방법 설정하기” (p.189)
- “Setup 메뉴의 기본 조작” (p.152)

구성 > 다양한 기능 구성하기(Setup 메뉴)

## 대화 소리의 볼륨 조절하기

거의 들리지 않는 대화 소리의 볼륨을 조절합니다. 값이 높으면 대화 소리를 강화합니다.

### Setup 메뉴

“Sound” > “Dialogue” > “Dialogue Level”

### 설정 범위

0 ~ 3

### 관련 링크

“Setup 메뉴의 기본 조작” (p.152)

## 동적 범위 조정 방법 설정하기

Dolby Digital 및 DTS 신호 재생에 대한 동적 범위(최소부터 최대까지) 조정 방법을 선택합니다.

### Setup 메뉴

“Sound” > “Volume” > “Dynamic Range”

### 설정

Maximum	동적 범위를 조정하지 않고 음향을 재생합니다.
Standard	일반적인 가정용 사용에 맞게 동적 범위를 최적화합니다.
Minimum/Auto	심야나 볼륨이 낮을 경우에도 음향이 선명하도록 동적 범위를 설정합니다. Dolby TrueHD 신호를 재생할 경우 동적 범위는 입력 신호 정보에 따라 자동으로 조정됩니다.

### 관련 링크

“Setup 메뉴의 기본 조작” (p.152)



구성 > 다양한 기능 구성하기(Setup 메뉴)

## 볼륨 한계값 설정하기

리모컨에서 VOLUME 버튼 등을 사용하여 조정하는 볼륨의 한계값을 설정합니다.

### Setup 메뉴

“Sound” > “Volume” > “Max Volume”

### 설정 범위

-60.0 dB ~ +15.0 dB, +16.5 dB [20.5 ~ 95.5, 97.0]

### 관련 링크

- “볼륨 표시의 눈금 설정하기” (p.203)
- “Setup 메뉴의 기본 조작” (p.152)

## 본 장치가 켜질 때의 초기 볼륨 설정하기

본 장치가 켜질 때의 초기 볼륨을 설정합니다.

### Setup 메뉴

“Sound” > “Volume” > “Initial Volume”

### 설정

Off		본 장치가 마지막으로 대기 모드로 전환되었을 때의 볼륨 레벨을 설정합니다.
	Mute	오디오 출력을 음소거합니다.
On	-80.0 dB ~ +16.5 dB	지정된 볼륨 레벨을 설정합니다.
	[0.5 ~ 97.0]	이 설정은 볼륨 레벨을 “Max Volume”보다 낮게 설정한 경우에만 작동합니다.

### 관련 링크

- “볼륨 표시의 눈금 설정하기” (p.203)
- “볼륨 한계값 설정하기” (p.193)
- “Setup 메뉴의 기본 조작” (p.152)

## Zone A 볼륨과 동기화하여 Zone B 볼륨 조절하기

Zone A 볼륨과 동기화하여 Zone B 볼륨을 조절할지 여부를 선택합니다.

### Setup 메뉴

“Sound” > “Volume” > “ZoneB Volume”

### 설정

Sync.	Zone A 볼륨과 동기화하여 Zone B 볼륨을 조절합니다.
Async.	Zone A 볼륨과 Zone B 볼륨을 동기화하지 않습니다.

### 주

이 기능을 “Async.”로 설정하면 Zone B 볼륨이 일시적으로 -40 dB로 설정됩니다. 필요한 경우 리모컨을 사용하여 볼륨을 조절합니다.

### 관련 링크

- “Zone의 볼륨 개별 조절하기” (p.129)
- “Setup 메뉴의 기본 조작” (p.152)

## SCENE 설정 구성하기

---

### SCENE의 HDMI Control 동기화 설정하기

HDMI Control을 사용하여 SCENE을 동기화할지 여부를 선택합니다.

#### Setup 메뉴

“Scene” > “HDMI Control Sync”

#### 설정

---

Off	선택한 SCENE의 HDMI Control 동기화를 비활성화합니다.
On	선택한 SCENE의 HDMI Control 동기화를 활성화합니다.

---

#### 주

HDMI Control과 동기화 작동을 사용하려면 본 장치에서 HDMI 설정을 구성해야 합니다.

#### 관련 링크

- “HDMI 제어 기능 사용 설정하기” (p.174)
- “장면 등록하기” (p.121)
- “Setup 메뉴의 기본 조작” (p.152)

## SCENE 이름 변경하기

전면 표시화면이나 TV에 표시된 SCENE 이름을 변경합니다.

### Setup 메뉴

“Scene” > “Scene Rename”

- 1 SCENE 이름을 선택하고 ENTER를 눌러 이름 편집 화면으로 전환합니다.**
- 2 이름을 편집합니다.**

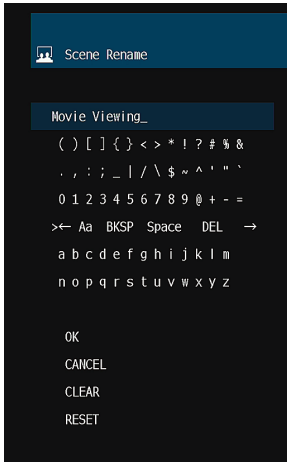

- 3 “OK”를 선택합니다.**
- 4 SETUP을 누릅니다.**

그러면 설정이 완료됩니다.

### 주

- 입력을 지우려면 “CLEAR”를 선택합니다.
- 기본 이름을 복원하려면 “RESET”을 선택합니다.

### 관련 링크

“Setup 메뉴의 기본 조작” (p.152)

## 기능 설정 구성하기

---

### 입력 음원 이름을 자동으로 설정하기

연결된 외부 장치에 따라 입력 음원 이름을 자동으로 설정합니다.

이름은 본 장치가 입력 소스(예: HDMI)에서 연결된 외부 장치에 대한 정보를 가져올 수 있는 경우에만 자동으로 생성됩니다.

#### Setup 메뉴

“Function” > “Input Setting” > “Input Rename” > (입력)

- 1** 이름을 변경할 입력 음원을 선택합니다.
- 2** “Auto”를 선택합니다.
- 3** 다른 입력 음원 이름을 변경하려면 1~2단계를 반복합니다.
- 4** SETUP을 누릅니다.

그러면 설정이 완료됩니다.

#### 주

“Auto”를 선택한 경우 생성한 이름은 외부 장치 연결이 해제된 후에도 저장됩니다. 해당 입력 단자에 연결하지 않고 기본 설정으로 재설정하려면 설정을 “Manual”로 전환한 다음 “Auto”로 다시 전환하십시오.

#### 관련 링크

“Setup 메뉴의 기본 조작” (p.152)

## 입력 음원 이름을 수동으로 설정하기

입력 음원 이름을 수동으로 설정합니다.

### Setup 메뉴

“Function” > “Input Setting” > “Input Rename” > (입력)

- 1** 이름을 변경할 입력 음원을 선택합니다.
- 2** “Manual”를 선택합니다.
- 3** ENTER을 누릅니다.
- 4** 이름을 편집합니다.
- 5** “OK”를 선택합니다.
- 6** 다른 입력 음원 이름을 변경하려면 1~5단계를 반복합니다.
- 7** SETUP을 누릅니다.

그러면 설정이 완료됩니다.

### 주

- 입력을 취소하려면 “CLEAR”를 선택합니다.
- 기본 이름을 복원하려면 “RESET”을 선택합니다.

### 관련 링크

“Setup 메뉴의 기본 조작” (p.152)

## INPUT 버튼을 조작할 때 건너뛴 입력 음원 설정하기

INPUT 버튼을 조작할 때 어떤 입력 음원을 건너뛴지를 설정합니다. 이 기능을 사용하여 원하는 입력 음원을 신속하게 선택할 수 있습니다.

### Setup 메뉴

“Function” > “Input Setting” > “Input Skip” > (입력)

### 설정

Off	선택한 입력 음원을 건너뛰기 하지 않습니다.
On	선택한 입력 음원을 건너뛰기 합니다.

### 관련 링크

“Setup 메뉴의 기본 조작” (p.152)



## TV 오디오에 사용하는 오디오 입력 단자 설정하기

본 장치의 TV 오디오 출력에 연결되는 오디오 입력 단자를 선택합니다.

본 장치의 입력 음원을 “TV”로 전환할 경우 TV 오디오는 다음과 같이 재생됩니다.

- eARC/ARC 기능이 없는 경우: “TV Audio Input”에서 TV 오디오에 설정된 오디오 입력 단자를 사용하여 TV 오디오가 재생됩니다.
- eARC/ARC 기능이 있는 경우: “TV Audio Input”의 설정과 관계없이 eARC/ARC를 사용하여 TV 오디오가 재생됩니다.

ARC 기능을 사용하는 경우 “Setup” 메뉴에서 “HDMI Control” 및 “ARC”를 “On”으로 설정하십시오.

eARC 기능을 사용하는 경우에는 ARC 기능을 설정할 필요가 없습니다. 필요한 경우 “HDMI Control”을 설정합니다.

### Setup 메뉴

“Function” > “Input Setting” > “TV Audio Input”

### 설정

AUDIO 1-5

### 주

TV에서 설정을 해야 할 수도 있습니다. TV의 사용 설명서를 참조하십시오.

### 관련 링크

- “HDMI 제어 기능 사용 설정하기” (p.174)
- “ARC 사용 설정하기” (p.180)
- “Setup 메뉴의 기본 조작” (p.152)

## 전면 표시화면의 밝기 조정하기

전면 패널에서 다음의 밝기를 조절합니다. 값이 높을수록 전면 표시화면이 밝아집니다.

- 전면 표시화면
- 표시등(ZONE, PURE DIRECT)

### Setup 메뉴

“Function” > “User Interface” > “Display Settings” > “Dimmer”

### 전면 표시화면 메뉴

“Dimmer”

### 설정 범위

-5 ~ 0

### 주

- 전면 표시화면은 “-5”로 꺼집니다. 기본 설정은 “-2”입니다.
- “Dimmer”를 “-5”로 설정하더라도 전면 표시화면의 짧은 메시지와 메뉴는 “-4” 밝기로 표시됩니다.
- “Dimmer”를 “-5”로 설정해 놓고 본 장치의 전원을 “On”으로 설정하는 것은 권장하지 않습니다. 본 장치 전원을 끄는 것을 잊어버리는 것에 주의를 기울이십시오. “Setup” 메뉴에서 “Auto Power Standby”를 “Off” 외의 것으로 설정할 것을 권장합니다.
- “ECO Mode”를 “On”으로 설정한 경우 설정 밝기가 어두워질 수 있습니다.
- “Setup” 메뉴의 “Dimmer” 설정은 “Front Display” 메뉴의 “Dimmer” 설정과 연동됩니다.
- “Setup” 메뉴의 “Remote Color Key”를 “Display Control”로 설정한 경우 리모컨의 컬러 버튼을 사용하여 “Dimmer”를 설정할 수 있습니다.

### 관련 링크

- “리모컨에서 컬러 버튼의 기능 설정하기” (p.207)
- “자동 대기 기능의 시간 설정하기” (p.209)
- “에코 모드 사용 설정하기” (p.210)
- “Setup 메뉴의 기본 조작” (p.152)
- “전면 표시화면 메뉴의 기본 조작” (p.229)

구성 > 다양한 기능 구성하기(Setup 메뉴)

## 볼륨 표시의 눈금 설정하기

볼륨 표시의 눈금을 전환합니다.

### Setup 메뉴

“Function” > “User Interface” > “Display Settings” > “Volume”

### 설정

dB	“dB” 단위
0-97	숫자 값(0-97)

### 관련 링크

“Setup 메뉴의 기본 조작” (p.152)

구성 > 다양한 기능 구성하기(Setup 메뉴)

## TV의 짧은 메시지 사용 설정하기

본 장치가 작동될 때 TV에 짧은 메시지를 표시할지 여부를 선택합니다.

### Setup 메뉴

“Function” > “User Interface” > “Display Settings” > “Short Message”

### 설정

Off	짧은 메시지를 표시하지 않습니다.
On	짧은 메시지를 표시합니다.

### 관련 링크

“Setup 메뉴의 기본 조작” (p.152)

구성 > 다양한 기능 구성하기(Setup 메뉴)

## 짧은 메시지의 위치 설정하기

TV 화면에서 짧은 메시지의 위치를 설정합니다.

### Setup 메뉴

“Function” > “User Interface” > “Display Settings” > “Position”

### 설정

Bottom	TV 화면 하단에 짧은 메시지를 표시합니다.
Top	TV 화면 상단에 짧은 메시지를 표시합니다.

### 주

이 설정은 “Setup” 메뉴의 “Short Message”이 “On”으로 설정되어 있을 때만 사용할 수 있습니다.

### 관련 링크

- “TV의 짧은 메시지 사용 설정하기” (p.204)
- “Setup 메뉴의 기본 조작” (p.152)

## 동작음 설정하기

전면 패널의 터치 키를 작동할 때 소리가 울리게 할지 여부를 선택합니다.

### Setup 메뉴

“Function” > “User Interface” > “Touch Sound”

### 설정

---

Off	동작음을 출력하지 않습니다.
On	동작음을 출력합니다.

---

### 주

이 설정은 “Front Display” 메뉴의 “Touch Sound” 설정과 연동됩니다.

### 관련 링크

- “동작음 사용 설정하기” (p.236)
- “Setup 메뉴의 기본 조작” (p.152)

## 리모컨에서 컬러 버튼의 기능 설정하기

리모컨에서 RED/GREEN/YELLOW/BLUE 버튼의 기능을 설정합니다.

### Setup 메뉴

“Function” > “User Interface” > “Remote Color Key”

### 설정

Default	HDMI 케이블을 사용하여 본 장치에 연결한 장치의 기능을 할당합니다. 이 설정은 “Setup” 메뉴의 “HDMI Control”이 “On”으로 설정되어 있을 때 적용됩니다.
	각 버튼에 장치의 입력 음원을 할당합니다. RED: HDMI2 GREEN: HDMI3 YELLOW: TV BLUE: SERVER
Input	각 버튼에 음향 모드의 기능을 할당합니다. RED: MOVIE GREEN: MUSIC YELLOW: STEREO BLUE: SUR.DECODE
Program	각 버튼에 TV Control의 기능을 할당합니다. RED: EXIT(TV의 메뉴 닫기) GREEN: INFO(해상도 등 TV에 대한 정보 표시) YELLOW: BROADCAST(TV 방송 유형 전환) BLUE: INPUT(TV 입력 전환)
TV Control	이 설정은 “Setup” 메뉴의 “HDMI Control”이 “On”으로 설정되어 있을 때 적용됩니다. 각 버튼에 Display Control의 기능을 할당합니다. RED: Dimmer-(전면 표시화면과 표시등을 어둡게 함) GREEN: Dimmer+(전면 표시화면과 표시등을 밝게 함) YELLOW: Display item -(전면 표시화면에서 이전 정보를 표시함) BLUE: Display item +(전면 표시화면에서 다음 정보를 표시함)
Display Control	

### 주

- HDMI 제어 기능을 사용하려면 이 기능이 “Default” 또는 “TV Control”로 설정되어 있을 때 HDMI Control 호환 장치를 연결한 후 HDMI Control 링크 설정을 수행해야 합니다.
- 이 기능이 “Default” 또는 “TV Control”로 설정되어 있을 때 HDMI Control 및 HDMI Control 링크 기능이 제대로 작동하지 않을 수 있습니다.

### 관련 링크

- “HDMI 제어 기능 사용 설정하기” (p.174)
- “전면 표시화면의 밝기 조정하기” (p.202)
- “전면 표시화면에 표시되는 입력 정보 선택하기” (p.27)
- “Setup 메뉴의 기본 조작” (p.152)

## 의도하지 않은 설정 변경 방지하기

의도하지 않은 변경을 방지하기 위해 설정을 보호합니다.

### Setup 메뉴

“Function” > “User Interface” > “Memory Guard”

### 설정

Off	설정을 보호하지 않습니다.
On	설정을 보호합니다. “Off”를 선택할 때까지 설정 변경이 금지됩니다. 잠금 아이콘(🔒)이 메뉴 화면에 표시됩니다.

### 관련 링크

“Setup 메뉴의 기본 조작” (p.152)



## 자동 대기 기능의 시간 설정하기

본 장치를 대기 모드로 자동 설정하는 시간을 지정합니다.

### Setup 메뉴

“Function” > “ECO” > “Auto Power Standby”

### 설정

Off	본 장치를 대기 모드로 설정하지 않습니다.
5 minutes, 20 minutes	지정된 시간 동안 본 장치를 조작하지 않고 장치에서 입력 신호가 감지되지 않은 경우 본 장치를 대기 모드로 설정합니다.
2 hours, 4 hours, 8 hours, 12 hours	지정된 시간 동안 본 장치를 조작하지 않은 경우 본 장치를 대기 모드로 설정합니다.

### 주

- 본 장치가 대기 모드로 전환되기 바로 전에 전면 표시화면에서 대기 모드까지 남은 시간(초)이 카운트 다운됩니다.
- “Dimmer”를 “-5”(모두 꺼짐)로 설정해 놓고 본 장치의 전원을 “On”으로 설정하는 것은 권장하지 않습니다. “Auto Power Standby”를 “Off”로 설정한 경우 본 장치 전원을 끄는 것을 잊어버리는 것에 주의를 기울이십시오.

### 관련 링크

“Setup 메뉴의 기본 조작” (p.152)

## 에코 모드 사용 설정하기

에코 모드를 설정하여 본 장치의 전력 소비를 줄입니다. 이 기능을 “On”으로 설정한 경우 본 장치를 다시 시작하십시오. 재시작 후에 새 설정이 적용됩니다.

### Setup 메뉴

“Function” > “ECO” > “ECO Mode”

### 설정

Off	에코 모드를 비활성화합니다.
On	에코 모드를 활성화합니다. 전면 표시화면이 어두워질 수 있습니다.

### 주

오디오를 높은 볼륨으로 재생하려면 “ECO Mode”를 “Off”로 설정합니다.

### 관련 링크

“Setup 메뉴의 기본 조작” (p.152)

## FM/AM 조정 주파수 설정 변경하기

### 모델 대상 국가 · 지역

아시아, 대만, 브라질, 일반 및 중남미

해당 국가 또는 지역에 따라 본 장치의 FM/AM 조정 주파수 설정을 지정합니다.

### Setup 메뉴

“Function” > “Tuner” > “Frequency Step”

### 설정

FM100/AM10	FM 주파수를 100-kHz 간격으로 조정하고 AM 주파수를 10-kHz 간격으로 조정합니다.
FM50/AM9	FM 주파수를 50-kHz 간격으로 조정하고 AM 주파수를 9-kHz 간격으로 조정합니다.

### 주

라디오 조정 주파수 단계를 변경하면 선국 방송국(등록된 라디오 방송국)과 주파수가 초기화됩니다.

### 관련 링크

“Setup 메뉴의 기본 조작” (p.152)

## 기본 설정 복원

본 장치에 대한 기본 설정을 복원합니다(초기화).

### Setup 메뉴

“Function” > “Initialization”

### 선택사항

All	본 장치에 대한 기본 설정을 복원합니다.
Network	네트워크 구성의 기본 설정을 복원합니다.

**1** “All” 또는 “Network”를 선택합니다.

**2** ENTER를 눌러 초기화를 실행합니다.

“All”의 경우 본 장치가 몇 초 후 자동으로 재시작합니다.

“Network”의 경우 이 과정이 끝나면 전면 표시화면에 “Complete”이 표시됩니다.

### 주

“Front Display” 메뉴의 “Initialization”에서 기본 설정을 복원할 수도 있습니다.

### 관련 링크

“Setup 메뉴의 기본 조작” (p.152)

## 모든 설정을 백업하고 복원하기

본 장치의 설정을 USB 플래시 드라이브에 알리고 본 장치에 복원합니다. FAT16 또는 FAT32 포맷을 사용하는 USB 플래시 드라이브를 미리 준비하십시오.

### Setup 메뉴

“Function” > “Backup/Restore”

### 선택사항

Backup	USB 플래시 드라이브의 모든 설정을 백업합니다.
Restore	이전에 백업한 모든 설정을 복원합니다.

### 1 USB 플래시 드라이브를 전면 패널의 USB 단자에 연결합니다.

### 2 “Backup” 또는 “Restore”를 선택합니다.

절차 중에 전면 표시화면에 “Executing”이 표시됩니다.

절차가 끝나면 전면 표시화면에 “Complete”이 표시됩니다. “Restore”의 경우 본 장치가 몇 초 후 자동으로 재시작합니다.

전면 표시화면에 “Error”라고 나타날 경우 다음을 확인하고 절차를 다시 시작하십시오.

### “Backup”의 경우:

- 덮어쓰기로 저장할 수 없습니다. 설정을 반복해서 저장하는 경우 파일을 다른 폴더에 옮기십시오.
- 파일이 USB 플래시 드라이브의 루트에서 “MC\_backup\_(모델명).dat”의 이름으로 저장됩니다.

### “Restore”의 경우:

- 파일이 USB 플래시 드라이브의 루트에 저장되어 있는지 확인하십시오.

### 주

- “Restore”는 모든 설정을 백업한 후에 적용됩니다.
- 백업 및 복원 절차 도중에 본 장치를 끄지 마십시오. 그렇지 않으면 설정이 올바르게 복원되지 않을 수 있습니다.
- 사용자 정보(계정, 암호 등)는 저장되지 않습니다.
- “Front Display” 메뉴의 “Backup/Restore”에서 모든 설정을 백업/복원할 수도 있습니다.

### 관련 링크

“Setup 메뉴의 기본 조작” (p.152)

## 펌웨어 업데이트하기

펌웨어를 업데이트합니다. 펌웨어 버전과 시스템 ID를 확인할 수도 있습니다.

### Setup 메뉴

“Function” > “Firmware Update”

### 선택사항

Network Update	네트워크를 통해 펌웨어를 업데이트합니다.
USB Update	USB 플래시 드라이브를 사용하여 펌웨어를 업데이트합니다.

### 주

- 펌웨어 업데이트 준비 중에는 “Network Update”를 선택할 수 없습니다.
- 펌웨어 업데이트가 필요한 경우가 아니면 이 메뉴를 수행하지 마십시오. 펌웨어를 업데이트하기 전에 업데이트와 함께 제공되는 정보를 꼭 확인하십시오.
- 네트워크를 통한 펌웨어 업데이트에 약 20분 이상이 소요됩니다.
- 인터넷 연결 속도가 느리거나 본 장치가 무선 네트워크에 연결된 경우 네트워크 상태에 따라 네트워크 업데이트가 불가능할 수도 있습니다. 이 경우 펌웨어 업데이트가 준비될 때까지 기다리거나 USB 플래시 드라이브를 사용하여 펌웨어를 업데이트하십시오.
- “Front Display” 메뉴의 “Firmware Update”에서 펌웨어를 업데이트할 수도 있습니다.

### 관련 링크

- “네트워크를 통해 본 장치의 펌웨어 업데이트하기” (p.245)
- “Setup 메뉴의 기본 조작” (p.152)

## 네트워크 설정 구성하기

---

### 본 장치의 네트워크 정보 확인하기

본 장치의 네트워크 정보를 표시합니다.

#### Setup 메뉴

“Network” > “Information”

Status	NETWORK 단자의 연결 상태
Connection	연결 방법
SSID	본 장치를 연결하는 액세스 포인트
MusicCast Network	MusicCast 네트워크에 대한 준비 여부
MusicCast Surround	MusicCast Surround에 대한 준비 여부
MAC Address (Ethernet)	MAC 주소
MAC Address (Wi-Fi)	
IP Address	IP 주소
Subnet Mask	서브넷 마스크
Default Gateway	기본 게이트웨이의 IP 주소
DNS Server (P)	주 DNS 서버의 IP 주소
DNS Server (S)	보조 DNS 서버의 IP 주소

#### 관련 링크

“Setup 메뉴의 기본 조작” (p.152)

## 네트워크 연결 방법 설정하기(유선/무선)

네트워크 연결 방법을 선택합니다.

### Setup 메뉴

“Network” > “Network Connection”

### 선택사항

Wired	네트워크 케이블을 사용하여 본 장치를 네트워크에 연결합니다.
Wireless(Wi-Fi)	무선 라우터(Wi-Fi)를 통해 본 장치를 네트워크에 연결합니다.

### 관련 링크

- “본 장치의 네트워크 연결” (p.62)
- “무선 네트워크 연결 방법 선택하기” (p.303)
- “Setup 메뉴의 기본 조작” (p.152)



## 네트워크 매개변수를 자동으로 설정하기(DHCP)

DHCP 서버를 사용하여 네트워크 매개변수(IP 주소, 서브넷 마스크, 기본 게이트웨이 등)를 자동으로 설정합니다.

### Setup 메뉴

“Network” > “IP Address” > “DHCP”

### 설정

Off	DHCP 서버를 사용하지 않습니다. 네트워크 매개변수를 수동으로 구성할 수 있습니다.
On	DHCP 서버를 사용합니다. 본 장치의 네트워크 매개변수를 자동으로 구성합니다.

### 관련 링크

“Setup 메뉴의 기본 조작” (p.152)

## 수동으로 네트워크 매개 변수 설정하기

네트워크 매개변수(IP 주소, 서브넷 마스크, 기본 게이트웨이 등)를 수동으로 설정합니다.

### Setup 메뉴

“Network” > “IP Address”

- 1** “DHCP”를 “Off”로 설정합니다.
- 2** 매개변수 유형을 선택합니다.
- 3** 네트워크 매개변수를 설정합니다.
- 4** ENTER를 누릅니다.
- 5** 다른 매개변수를 설정하려면 2~4단계를 반복합니다.
- 6** SETUP를 누릅니다.

그러면 설정이 완료됩니다.

### 관련 링크

“Setup 메뉴의 기본 조작” (p.152)

## Digital Media Controller 사용 설정하기

DMC(Digital Media Controller)를 사용하여 재생을 제어할 수 있는지 여부를 선택합니다. 이 기능을 활성화하면 동일한 네트워크에 있는 DMC에서 본 장치의 재생을 제어할 수 있습니다.

### Setup 메뉴

“Network” > “DMC Control”

### 설정

Disable	DMC를 사용하여 재생을 제어할 수 없습니다.
Enable	DMC를 사용하여 재생을 제어할 수 있습니다.

### 관련 링크

“Setup 메뉴의 기본 조작” (p.152)

## Network Standby 기능 사용 설정하기

다른 네트워크 장치에서 본 장치를 켤 수 있는지 여부를 선택합니다.

### Setup 메뉴

“Network” > “Network Standby”

#### 설정

Off	Network Standby 기능을 사용하지 않습니다.
On	Network standby 기능을 사용합니다. “Off”를 선택한 것보다 본 장치의 전원 소모가 큼니다.
Auto	Network standby 기능을 사용합니다. “Network Connection”을 “Wired”로 설정하면 네트워크 케이블이 분리되어 전원 소모가 억제될 때 본 장치가 절전 모드로 설정됩니다.

#### 주

- “Network Standby”를 “Off”로 설정하면 “Bluetooth Standby”가 비활성화됩니다.
- 절전 모드에서 네트워크 케이블을 다시 연결하면 다른 네트워크 장치에서 본 장치를 켤 수 없습니다. 본 장치를 수동으로 켜십시오.



첨단 에너지 절약 기능으로 설계된 본 제품은 Network Standby 모드일 때 1.8와트도 안 되는 낮은 전력 소모를 실현합니다.

#### 관련 링크

- “네트워크 연결 방법 설정하기(유선/무선)” (p.216)
- “Bluetooth® Standby 기능 사용 설정하기” (p.225)
- “Setup 메뉴의 기본 조작” (p.152)

## 본 장치의 네트워크 이름 설정하기

다른 네트워크 장치에 표시된 네트워크 상의 본 장치 이름(네트워크 이름)을 편집합니다.

### Setup 메뉴

“Network” > “Network Name”

- 1** ENTER을 누릅니다.
- 2** 이름을 편집합니다.
- 3** “OK”를 선택합니다.
- 4** SETUP을 누릅니다.

그러면 설정이 완료됩니다.

### 주

- 입력을 지우려면 “CLEAR”를 선택합니다.
- 기본 네트워크 이름을 복원하려면 “RESET”을 선택합니다.

### 관련 링크

“Setup 메뉴의 기본 조작” (p.152)

## 본 장치와 MusicCast 호환 장치의 전원 연동 설정하기

본 장치(마스터 장치)의 전원을 켜면 MusicCast 네트워크의 다른 장치(슬레이브 장치) 전원도 켜지는지 여부를 선택합니다.

### Setup 메뉴

“Network” > “MusicCast Link Power Interlock”

### 설정

Off	본 장치와 MusicCast 호환 장치의 전원 연동을 비활성화합니다.
On	본 장치와 MusicCast 호환 장치의 전원 연동을 활성화합니다.

### 관련 링크

“Setup 메뉴의 기본 조작” (p.152)

## Bluetooth® 설정 구성하기

---

### Bluetooth® 사용 설정하기

Bluetooth 기능을 사용할지 여부를 선택합니다.

#### Setup 메뉴

“Bluetooth” > “Bluetooth”

#### 설정

---

Off	Bluetooth 기능을 비활성화합니다.
On	Bluetooth 기능을 활성화합니다.

---

#### 관련 링크

“Setup 메뉴의 기본 조작” (p.152)

구성 > 다양한 기능 구성하기(Setup 메뉴)

## Bluetooth® 장치와 본 장치 간의 연결 해제하기

Bluetooth 장치(스마트폰 등)와 본 장치 간의 Bluetooth 연결을 해제합니다. “Disconnect”를 선택하고 ENTER를 눌러 Bluetooth 연결을 종료합니다.

### Setup 메뉴

“Bluetooth” > “Audio Receive” > “Disconnect”

### 주

이 설정은 연결된 Bluetooth 장치가 없을 경우 사용할 수 없습니다.

### 관련 링크

“Setup 메뉴의 기본 조작” (p.152)



## Bluetooth® Standby 기능 사용 설정하기

Bluetooth 장치에서 본 장치를 켜지 여부를 선택합니다. 이 기능이 “On”으로 설정된 경우, Bluetooth 장치에서 연결 작업이 실행되면 본 장치의 전원이 자동으로 켜집니다.

### Setup 메뉴

“Bluetooth” > “Audio Receive” > “Bluetooth Standby”

### 설정

Off	Bluetooth 대기 기능을 사용하지 않습니다.
On	Bluetooth 대기 기능을 사용합니다. “Off”를 선택한 것보다 본 장치의 전원 소모가 큼니다.

### 주

이 설정은 “Network Standby”를 “Off”로 설정한 경우 사용할 수 없습니다.

### 관련 링크

- “Network Standby 기능 사용 설정하기” (p.220)
- “Setup 메뉴의 기본 조작” (p.152)

## Bluetooth® 장치로의 오디오 송신 사용 설정하기

본 장치에서 재생되는 오디오를 Bluetooth 장치(스피커와 헤드폰 등)로 송신할지 여부를 선택합니다.

### Setup 메뉴

“Bluetooth” > “Audio Send” > “Transmitter”

### 설정

Off	Bluetooth 오디오 송신기 기능을 비활성화합니다.
On	Bluetooth 오디오 송신기 기능을 활성화합니다.

### 관련 링크

- “송신된 오디오를 수신하는 Bluetooth® 장치에 본 장치 연결하기” (p.227)
- “Setup 메뉴의 기본 조작” (p.152)

## 송신된 오디오를 수신하는 Bluetooth® 장치에 본 장치 연결하기

“Setup” 메뉴에서 “Transmitter”를 “On”으로 설정하면, 본 장치와 본 장치에서 송신된 오디오를 수신하는 Bluetooth 장치(스피커와 헤드폰 등) 간에 연결이 이루어집니다.

### Setup 메뉴

“Bluetooth” > “Audio Send” > “Device Search”

- 1** 메시지를 확인하고 ENTER를 누릅니다.
- 2** 목록을 선택합니다.
- 3** 본 장치와 연결할 Bluetooth 스피커/헤드폰을 선택합니다.
- 4** ENTER를 누릅니다.

연결 프로세스가 끝나면 “Completed”라고 표시됩니다.

- 5** ENTER를 누릅니다.

그러면 설정이 완료됩니다.

### 주

- 원하는 Bluetooth 장치가 목록에 표시되지 않으면 Bluetooth 장치를 페어링 모드로 설정한 다음 “Device Search” 조작을 다시 실행하십시오.
- Bluetooth 연결을 해제하려면 Bluetooth 스피커/헤드폰에서 연결 해제 조작을 실행하십시오.

### 관련 링크

- “Bluetooth® 장치로의 오디오 송신 사용 설정하기” (p.226)
- “Setup 메뉴의 기본 조작” (p.152)

## 언어 설정 구성하기

---

### 메뉴 언어 설정하기

Setup 메뉴 등의 메뉴 언어를 선택합니다.

#### Setup 메뉴

“Language”

#### 설정

English	영어
日本語	일본어
Français	프랑스어
Deutsch	독일어
Español	스페인어
Русский	러시아어
Italiano	이탈리아어
中文	중국어

#### 관련 링크

“Setup 메뉴의 기본 조작” (p.152)

## 본체 전면 패널의 조작으로 본 장치의 설정 구성하기(전면 표시 화면 메뉴)

### 전면 표시화면 메뉴의 기본 조작

다음의 기본 절차에 따라 “Front Display” 메뉴를 조작합니다. 전면 패널을 사용하여 전면 표시화면에 표시된 메뉴를 조작하십시오.

#### 1 전면 패널에서 MENU (CONNECT)를 누릅니다.

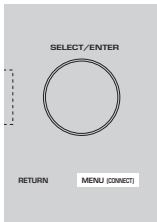

#### 2 SELECT/ENTER를 사용하여 항목을 선택합니다.



#### 3 설정을 선택합니다.

#### 4 MENU (CONNECT)를 누릅니다.

그러면 설정이 완료됩니다.

#### 주

“Front Display” 메뉴에서 전면 패널의 RETURN을 눌러 조작을 취소하거나 이전 메뉴를 표시하십시오.

#### 관련 링크

“전면 표시화면 메뉴의 기본 설정” (p.326)

## 전면 표시화면 메뉴 항목

다음 표를 사용하여 본 장치의 시스템 설정을 구성합니다.

항목	페이지
<b>Dimmer</b>	231
<b>Zone Power</b>	232
	<b>Volume Knob Lock</b> 233
	<b>Input Selector Lock</b> 234
	<b>Scene Key Lock</b> 235
	<b>Touch Sound</b> 236
	<b>Remote Sensor</b> 237
<b>Settings</b>	<b>Remote ID</b> 238
	<b>Information Skip</b> 239
	<b>Initialization</b> 240
	<b>Backup/Restore</b> 241
	<b>Firmware Update</b> 242
	<b>Retail Demo Mode</b> 243

## 전면 표시화면의 밝기 조정하기

---

전면 패널에서 다음의 밝기를 조절합니다. 값이 높을수록 전면 표시화면이 밝아집니다.

- 전면 표시화면
- 표시등(ZONE, PURE DIRECT)

### Setup 메뉴

“Function” > “User Interface” > “Display Settings” > “Dimmer”

### 전면 표시화면 메뉴

“Dimmer”

### 설정 범위

-5 ~ 0

### 주

- 전면 표시화면은 “-5”로 꺼집니다. 기본 설정은 “-2”입니다.
- “Dimmer”를 “-5”로 설정하면 메뉴를 닫은 후 전면 표시화면이 꺼집니다.
- “Dimmer”를 “-5”로 설정하더라도 전면 표시화면의 짧은 메시지와 메뉴는 “-4” 밝기로 표시됩니다.
- “Dimmer”를 “-5”로 설정해 놓고 본 장치의 전원을 “On”으로 설정하는 것은 권장하지 않습니다. 본 장치 전원을 끄는 것을 잊어버리는 것에 주의를 기울이십시오. “Setup” 메뉴에서 “Auto Power Standby”를 “Off” 외의 것으로 설정할 것을 권장합니다.
- “ECO Mode”를 “On”으로 설정한 경우 설정 밝기가 어두워질 수 있습니다.
- “Setup” 메뉴의 “Dimmer” 설정은 “Front Display” 메뉴의 “Dimmer” 설정과 연동됩니다.
- “Setup” 메뉴의 “Remote Color Key”를 “Display Control”로 설정한 경우 리모컨의 컬러 버튼을 사용하여 “Dimmer”를 설정할 수 있습니다.

### 관련 링크

- “리모컨에서 컬러 버튼의 기능 설정하기” (p.207)
- “자동 대기 기능의 시간 설정하기” (p.209)
- “에코 모드 사용 설정하기” (p.210)
- “Setup 메뉴의 기본 조작” (p.152)
- “전면 표시화면 메뉴의 기본 조작” (p.229)

구성 > 본체 전면 패널의 조작으로 본 장치의 설정 구성하기(전면 표시화면 메뉴)

## 각 Zone의 전원을 켜거나 대기로 설정

---

Zone의 전원을 켜거나 끄기(대기)로 바꿉니다.

### 전면 표시화면 메뉴

“Zone Power” > (Zone)

### 설정

---

Off	Zone의 전원을 끕니다.
On	Zone의 전원을 켭니다.

---

### 주

이 설정은 “Setup” 메뉴의 “Power Amp Assign”이 “ZoneB”로 설정되어 있을 때만 사용할 수 있습니다.

### 관련 링크

“전면 표시화면 메뉴의 기본 조작” (p.229)



구성 > 본체 전면 패널의 조작으로 본 장치의 설정 구성하기(전면 표시화면 메뉴)

## 전면 패널에서 볼륨 사용 설정하기

---

전면 패널에서 볼륨을 사용하지 여부를 선택합니다. 아이로 인해 볼륨이 예기치 않게 크게 설정되는 것을 방지하기 위해 본 장치의 볼륨 조작을 비활성화할 수 있습니다.

### 전면 표시화면 메뉴

“Settings” > “Function Lock” > “Volume Knob Lock”

### 설정

---

Off	본 장치의 볼륨 조작을 활성화합니다.
On	본 장치의 볼륨 조작을 비활성화합니다.

---

### 관련 링크

“전면 표시화면 메뉴의 기본 조작” (p.229)

구성 > 본체 전면 패널의 조작으로 본 장치의 설정 구성하기(전면 표시화면 메뉴)

## 전면 패널에서 입력 선택기 사용 설정하기

---

전면 패널에서 입력 선택기로 SELECT/ENTER를 사용할지 여부를 선택합니다.

### 전면 표시화면 메뉴

“Settings” > “Function Lock” > “Input Selector Lock”

### 설정

---

Off	본 장치의 SELECT/ENTER 입력 선택 조작을 활성화합니다.
On	본 장치의 SELECT/ENTER 입력 선택 조작을 비활성화합니다.

---

### 관련 링크

“전면 표시화면 메뉴의 기본 조작” (p.229)

구성 > 본체 전면 패널의 조작으로 본 장치의 설정 구성하기(전면 표시화면 메뉴)

## 전면 패널에서 SCENE 버튼 사용 설정하기

---

전면 패널에서 SCENE(4개 숫자)을 사용할지 여부를 선택합니다.

### 전면 표시화면 메뉴

“Settings” > “Function Lock” > “Scene Key Lock”

### 설정

---

Off	본 장치의 SCENE 조작을 활성화합니다.
On	본 장치의 SCENE 조작을 비활성화합니다.

---

### 관련 링크

“전면 표시화면 메뉴의 기본 조작” (p.229)

구성 > 본체 전면 패널의 조작으로 본 장치의 설정 구성하기(전면 표시화면 메뉴)

## 동작음 사용 설정하기

---

전면 패널의 터치 키를 작동할 때 소리가 울리게 할지 여부를 선택합니다.

### 전면 표시화면 메뉴

“Settings” > “Touch Sound”

### 설정

---

Off	동작음을 출력하지 않습니다.
On	동작음을 출력합니다.

---

### 주

이 설정은 “Setup” 메뉴의 “Touch Sound” 설정과 연동됩니다.

### 관련 링크

- “동작음 설정하기” (p.206)
- “전면 표시화면 메뉴의 기본 조작” (p.229)

구성 > 본체 전면 패널의 조작으로 본 장치의 설정 구성하기(전면 표시화면 메뉴)

## 리모컨 사용 설정하기

---

전면 패널의 리모컨 센서를 사용할지 여부를 선택합니다.

### 전면 표시화면 메뉴

“Settings” > “Remote Sensor”

### 설정

---

Off	리모컨 센서를 끕니다.
On	리모컨 센서를 켭니다.

---

### 주

- 리모컨 센서가 꺼져 있으면 리모컨에서 본 장치를 제어할 수 없습니다. 이 기능은 일반적으로 “On”으로 설정하십시오.
- 리모컨 센서가 꺼져 있는 상태에서 리모컨을 사용하면 전면 표시화면에 “Remote Sensor Off”라고 표시됩니다.

### 관련 링크

“전면 표시화면 메뉴의 기본 조작” (p.229)

구성 > 본체 전면 패널의 조작으로 본 장치의 설정 구성하기(전면 표시화면 메뉴)

## 리모컨 ID 선택하기

---

리모컨 ID와 일치하도록 본 장치의 리모컨 ID를 설정합니다. 여러 대의 Yamaha AV 수신기를 사용할 경우 해당 수신기용으로 특정한 리모컨 ID를 설정합니다.

### 전면 표시화면 메뉴

“Settings” > “Remote ID”

### 설정

ID1, ID2

### 리모컨의 리모컨 ID 변경

- ID1을 선택하려면 왼쪽 커서 버튼을 누른 상태에서 5초 동안 SCENE 1을 길게 누릅니다.
- ID2을 선택하려면 왼쪽 커서 버튼을 누른 상태에서 5초 동안 SCENE 2을 길게 누릅니다.

### 주

본 장치와 리모컨의 리모컨 ID가 일치하지 않으면 리모컨을 작동할 때 전면 표시화면에 “Remote ID Mismatch”라고 나타납니다.

### 관련 링크

“전면 표시화면 메뉴의 기본 조작” (p.229)

구성 > 본체 전면 패널의 조작으로 본 장치의 설정 구성하기(전면 표시화면 메뉴)

## SELECT/ENTER를 조작할 때 건너뛴 정보 항목 설정하기

---

전면 패널에서 SELECT/ENTER를 조작할 때 어떤 정보 항목을 건너뛴지를 설정합니다. 이 기능을 사용하여 불필요한 정보를 건너뛰면 원하는 정보를 빠르게 선택할 수 있습니다.

### 전면 표시화면 메뉴

“Settings” > “Information Skip” > (정보 항목)

### 설정

---

Off	선택한 정보 항목을 건너뛰지 않습니다.
On	선택한 정보 항목을 건너뛴니다.

---

### 주

모든 정보 항목의 이 기능을 “On”으로 설정하면 전면 표시화면에 첫 번째 항목(기본값)이 나타납니다.

### 관련 링크

- “전면 표시화면에 표시되는 입력 정보 선택하기” (p.27)
- “전면 표시화면 메뉴의 기본 조작” (p.229)

## 기본 설정 복원

---

본 장치에 대한 기본 설정을 복원합니다(초기화).

### 전면 표시화면 메뉴

“Settings” > “Initialization”

### 선택사항

---

All Initialization	본 장치에 대한 기본 설정을 복원합니다.
Network Initialization	네트워크 구성의 기본 설정을 복원합니다.

---

**1** “All Initialization” 또는 “Network Initialization”를 선택합니다.

**2** “Execute”를 선택합니다.

전면 표시화면에 재확인 이 나타납니다.

**3** “Execute”를 선택합니다.

“All Initialization”의 경우 본 장치가 자동으로 재시작합니다.

“Network Initialization”의 경우, 이 과정이 끝나면 “Complete”이 표시됩니다.

### 주

“Setup” 메뉴의 “Initialization”에서 기본 설정을 복원할 수도 있습니다.

### 관련 링크

“전면 표시화면 메뉴의 기본 조작” (p.229)



## 모든 설정을 백업하고 복원하기

본 장치의 설정을 USB 플래시 드라이브에 알리고 본 장치에 복원합니다. FAT16 또는 FAT32 포맷을 사용하는 USB 플래시 드라이브를 미리 준비하십시오.

### 전면 표시화면 메뉴

“Settings” > “Backup/Restore”

### 선택사항

Backup	USB 플래시 드라이브의 모든 설정을 백업합니다.
Restore	이전에 백업한 모든 설정을 복원합니다.

**1** USB 플래시 드라이브를 전면 패널의 USB 단자에 연결합니다.

**2** “Backup” 또는 “Restore”를 선택합니다.

**3** “Execute”를 선택합니다.

절차 중에 “Executing”이라고 표시됩니다. 절차가 끝나면 “Complete”라고 표시됩니다. “Restore”의 경우 본 장치가 몇 초 후 자동으로 재시작합니다.

“Error”라고 나타날 경우 다음을 확인하고 절차를 다시 시작하십시오.

### “Backup”의 경우:

- 덮어쓰기로 저장할 수 없습니다. 설정을 반복해서 저장하는 경우 파일을 다른 폴더에 옮기십시오.
- 파일이 USB 플래시 드라이브의 루트에서 “MC\_backup\_(모델명).dat”의 이름으로 저장됩니다.

### “Restore”의 경우:

- 파일이 USB 플래시 드라이브의 루트에 저장되어 있는지 확인하십시오.

### 주

- “Restore”는 모든 설정을 백업한 후에 적용됩니다.
- 백업 및 복원 절차 도중에 본 장치를 끄지 마십시오. 그렇지 않으면 설정이 올바르게 복원되지 않을 수 있습니다.
- 사용자 정보(계정, 암호 등)는 저장되지 않습니다.
- “Setup” 메뉴의 “Backup/Restore”에서 모든 설정을 백업/복원할 수도 있습니다.

### 관련 링크

“전면 표시화면 메뉴의 기본 조작” (p.229)

## 펌웨어 업데이트하기

---

추가 기능이나 제품 개선을 제공하는 펌웨어를 업데이트합니다.

새 펌웨어는 본사 웹 사이트에서 다운로드할 수 있습니다. 세부사항은 업데이트와 함께 제공되는 정보를 참조하십시오.

### 전면 표시화면 메뉴

“Settings” > “Firmware Update”

### 선택사항

---

Network Update	네트워크를 통해 펌웨어를 업데이트합니다.
USB Update	USB 플래시 드라이브를 사용하여 펌웨어를 업데이트합니다.

---

### 주

- 펌웨어 업데이트를 준비할 때 “Network Update”에 “---”가 표시되면 펌웨어를 업데이트할 수 없습니다. 최신 펌웨어 업데이트가 제공된 후에 “Execute”를 선택하고 펌웨어를 업데이트하십시오.
- 펌웨어 업데이트가 필요한 경우가 아니면 이 메뉴를 수행하지 마십시오. 펌웨어를 업데이트하기 전에 업데이트와 함께 제공되는 정보를 꼭 확인하십시오.
- “Setup” 메뉴의 “Firmware Update”에서 펌웨어를 업데이트할 수도 있습니다.

### 관련 링크

- “펌웨어 업데이트” (p.244)
- “전면 표시화면 메뉴의 기본 조작” (p.229)

## 소매 데모 모드 사용 설정하기

---

전면 표시화면의 소매 데모 모드를 사용할지 여부를 선택합니다. 소매 데모 모드에서 전면 표시화면에 장치의 기능과 QR 코드가 표시됩니다. 스마트폰으로 QR 코드를 스캔하면 장치의 소개 페이지를 읽을 수 있습니다.

### 전면 표시화면 메뉴

“Settings” > “Retail Demo Mode”

### 설정

---

Off	소매 데모 모드를 비활성화합니다.
On	소매 데모 모드를 활성화합니다.

---

### 주

- 소매 데모 모드에서는 전면 표시화면의 데모 이외에 다른 정보를 확인할 수 없습니다. 현재 입력 이름, 현재 볼륨 및 기타 상태 정보와 같은 정보는 전면 표시화면에 제공되지 않습니다.
- 하지만 소매 데모 모드에서는 짧은 메시지가 표시됩니다.
- 소매 데모 모드에서는 “Setup” 메뉴의 “Auto Power Standby” 설정이 비활성화됩니다. “Auto Power Standby”를 “Off” 외의 값으로 설정하더라도 기기는 대기 모드로 자동 전환되지 않습니다.

### 관련 링크

“전면 표시화면 메뉴의 기본 조작” (p.229)

# 업데이트

## 본 장치의 펌웨어 업데이트

### 펌웨어 업데이트

추가 기능 및 제품 향상 기능을 제공하는 새 펌웨어는 필요에 따라 릴리스됩니다. 펌웨어에 대한 자세한 내용은 Yamaha 웹사이트를 참조하십시오. 본 장치의 펌웨어는 네트워크를 통하거나 USB 플래시 드라이브를 사용하여 업데이트할 수 있습니다.

#### ■ 본 장치가 인터넷에 연결되어 있는 경우

펌웨어 업데이트가 준비되면 전면 표시화면의 펌웨어 업데이트 표시등이 점등됩니다.



#### 주

- 최신 펌웨어 업데이트가 제공될 때 펌웨어 업데이트 표시등이 점등되지 않을 수도 있습니다.
- 인터넷 연결 속도가 느리거나 본 장치가 무선 네트워크에 연결되어 있으면 네트워크 연결 상태에 따라 새 펌웨어의 메시지를 가져오지 못할 수도 있습니다. 이 경우 USB 플래시 드라이브를 사용하여 펌웨어를 업데이트하십시오.

#### 관련 링크

- “네트워크를 통해 본 장치의 펌웨어 업데이트하기” (p.245)
- “USB 플래시 드라이브를 사용하여 본 장치의 펌웨어 업데이트하기” (p.247)

## 네트워크를 통해 본 장치의 펌웨어 업데이트하기

본 장치가 인터넷에 연결되어 있고 펌웨어 업데이트가 준비된 경우 SETUP을 누르면 다음 메시지가 나타납니다.

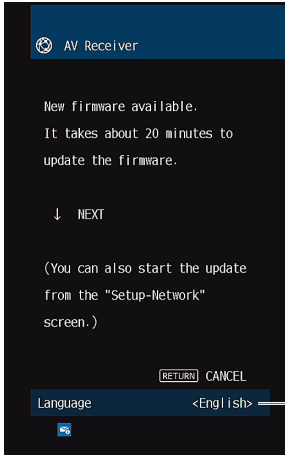

언어를 전환할 수 있습니다.

메시지를 확인하고 네트워크를 통해 펌웨어 업데이트를 시작합니다.

### 주의사항

- 펌웨어 업데이트 중에 본 장치를 조작하거나 전원 케이블 또는 네트워크 케이블 연결을 해제하지 마십시오. 펌웨어 업데이트가 중단될 경우 본 장치가 오작동을 일으킬 수 있습니다. 이 경우 가까운 Yamaha 공인 대리점 또는 서비스 센터에 연락해 수리를 요청하십시오.

### 1 화면상의 설명을 읽고 아래로 커서 버튼을 누릅니다.

다음 화면이 나타납니다.

### 2 ENTER을 누릅니다.

화면 표시가 꺼지고 펌웨어 업데이트가 시작됩니다.

### 3 전면 표시화면에 “UPDATE SUCCESS PLEASE POWER OFF!”라고 나타나면 전면 패널의 를 누릅니다.

펌웨어 업데이트가 완료됩니다.

### 주

- 펌웨어 업데이트에 약 20분 이상이 소요됩니다.
- 인터넷 연결 속도가 느리거나 본 장치가 무선 네트워크에 연결되어 있으면 네트워크 연결 상태에 따라 새 펌웨어의 메시지를 가져오지 못할 수도 있습니다. 이 경우 USB 플래시 드라이브를 사용하여 펌웨어를 업데이트하십시오.

### ■ 펌웨어 업데이트 예약

본 장치를 끌 때 펌웨어 업데이트를 수행하기로 예약할 수 있습니다.

예약 절차는 다음과 같습니다.

**1** 이전 2단계에서 ENTER를 누르지 말고 아래로 커서 버튼을 누릅니다.

**2** 다음 화면에서 ENTER를 누릅니다.

펌웨어 업데이트가 예약됩니다.

업데이트 예약을 하면 본 장치를 끌 때 펌웨어 업데이트 확인 화면이 전면 표시화면에 표시됩니다.

펌웨어 업데이트를 시작하려면 전면 패널 또는 리모컨에서 ENTER를 누르십시오. 펌웨어 업데이트가 완료된 후 본 장치는 자동으로 꺼집니다.

## 주

- 펌웨어 업데이트를 확인하라는 화면이 표시되고 2분이 경과하면 본 장치는 펌웨어 업데이트를 수행하지 않고 자동으로 꺼집니다.
- 펌웨어 업데이트 과정을 취소하려면 전면 패널 또는 리모컨에서 RETURN을 누르십시오. 그러면 본 장치가 꺼집니다.
- MusicCast Controller로 본 장치를 끄면 본 장치는 펌웨어 업데이트를 수행하지 않고 꺼집니다.

## 관련 링크

“펌웨어 업데이트” (p.244)

## USB 플래시 드라이브를 사용하여 본 장치의 펌웨어 업데이트하기

본 장치가 인터넷에 연결되어 있지 않거나 인터넷 연결 속도가 느리면 USB 플래시 드라이브를 사용하여 펌웨어를 업데이트하십시오.

다운로드와 펌웨어 업데이트에 대한 자세한 내용은 Yamaha 웹사이트를 참조하십시오.

### 주의사항

- 펌웨어 업데이트 중에 본 장치를 조작하거나 전원 케이블 또는 네트워크 케이블 연결을 해제하지 마십시오. 펌웨어 업데이트가 중단될 경우 본 장치가 오작동을 일으킬 수 있습니다. 이 경우 가까운 Yamaha 공인 대리점 또는 서비스 센터에 연락해 수리를 요청하십시오.

### 관련 링크

- “네트워크를 통해 본 장치의 펌웨어 업데이트하기” (p.245)
- “펌웨어 업데이트” (p.244)

# 문제 해결

## 문제가 발생할 경우

### 문제가 발생할 경우 다음을 먼저 확인하십시오.

---

본 장치가 올바르게 작동하지 않으면 다음을 확인하십시오.

- 본 장치, TV 및 재생 장치(BD/DVD 플레이어 등)의 전원 케이블이 AC 벽면 콘센트에 단단히 연결되어 있습니다.
- 본 장치, 서버우퍼, TV 및 재생 장치(BD/DVD 플레이어 등)의 전원이 켜져 있습니다.
- 각 케이블의 커넥터가 각 장치의 단자에 단단히 꽂혀 있습니다.



## 전원, 시스템 또는 리모컨 문제

---

### 전원이 켜지지 않음

● 보호 회로가 세 번 연속해서 작동되었습니다.

전원을 켜려고 할 때 본 장치의 대기 표시등이 깜박일 경우, 이는 안전 조치에 따라 전원을 켜는 기능이 비활성화되었음을 의미합니다. 가까운 Yamaha 판매점이나 서비스 센터에 문의하여 수리를 요청하십시오.

## 전원이 TV와 동기화되어 켜지지 않음

● **본 장치의 HDMI 제어 기능이 비활성화되었습니다.**

본 장치를 끄는 것이 TV와 동기화되지 않을 경우 본 장치의 HDMI 제어 기능 설정을 확인하십시오. HDMI 제어 기능에 대한 자세한 내용은 다음을 참조하십시오.

- “HDMI 제어 기능 사용 설정하기” (p.174)

● **TV의 HDMI 제어 기능이 비활성화되었습니다.**

본 장치를 켜는 것만 TV와 동기화되지 않을 경우 TV의 설정을 확인하십시오. 자세한 내용은 TV에 대한 사용 설명서를 참조하고 TV의 HDMI 제어 기능을 설정하십시오.

● **정전 때문에 본 장치의 전원이 더 이상 동기화되지 않았습니다.**

HDMI 케이블과 전원 케이블을 분리하고, 5분 후에 재생 장치의 케이블을 먼저 다시 연결한 다음 본 장치와 TV를 차례로 다시 연결하십시오. 그런 다음 전원이 동기화되었는지 확인하십시오.

## 전원이 꺼지지 않음

- 외부의 전기 충격(번개 및 강한 정전기 등)이나 전원 전압의 강하로 인해 내부 마이크로컴퓨터의 작동이 멈췄습니다.

전면 패널의 ⏻(전원)을 15초 이상 길게 눌러 본 장치를 재부팅하십시오. 문제가 계속되면 전원 케이블을 AC 벽면 콘센트에서 분리한 다음 다시 연결하십시오.

## 전원이 즉시 꺼짐(대기 모드)

● 스피커 케이블이 단락된 상태에서 본 장치가 켜졌습니다.

각 스피커 케이블의 피복이 벗겨진 전선을 단단히 꼬아서 본 장치와 스피커에 다시 연결하십시오. 자세한 내용은 다음을 참조하십시오.

- “스피커 연결하기” (p.51)

## 본 장치가 자동으로 대기 모드로 전환됨

● **취침 예약 기능이 작동되었습니다.**

장치를 켜 다음 재생을 다시 시작하십시오.

● **지정된 시간 동안 본 장치를 사용하지 않았기 때문에 자동 대기 모드 전환 기능이 활성화되었습니다.**

자동 대기 모드 전환 기능을 비활성화하려면 “Setup” 메뉴의 “Auto Power Standby”를 “Off”로 설정하십시오. 자세한 내용은 다음을 참조하십시오.

- “자동 대기 기능의 시간 설정하기” (p.209)

● **스피커 임피던스 설정이 잘못되었습니다.**

스피커에 맞게 스피커 임피던스를 설정하십시오. 자세한 내용은 다음을 참조하십시오.

- “스피커 임피던스 설정” (p.172)

● **누전으로 인해 보호 회로가 활성화되었습니다.**

각 스피커 케이블의 피복이 벗겨진 전선을 단단히 꼬아서 본 장치와 스피커에 다시 연결하십시오. 자세한 내용은 다음을 참조하십시오.

- “스피커 연결하기” (p.51)

● **볼륨이 너무 높아서 보호 회로가 작동되었습니다.**

볼륨을 줄입니다. “Setup” 메뉴의 “ECO Mode”를 “On”으로 설정한 경우 “Off”로 설정하십시오. 자세한 내용은 다음을 참조하십시오.

- “에코 모드 사용 설정하기” (p.210)

## 본 장치가 반응하지 않음

- 외부의 전기 충격(번개 및 강한 정전기 등)이나 전원 전압의 강하로 인해 내부 마이크로컴퓨터의 작동이 멈췄습니다.

전면 패널의 ⏻(전원)을 15초 이상 길게 눌러 본 장치를 재부팅하십시오. 문제가 계속되면 전원 케이블을 AC 벽면 콘센트에서 분리한 다음 다시 연결하십시오.

- 전면 패널의 볼륨 조작용이 비활성화됩니다.

“Front Display” 메뉴에서 “Volume Knob Lock”를 “Off”로 설정합니다. 자세한 내용은 다음을 참조하십시오.

- “전면 패널에서 볼륨 사용 설정하기” (p.233)

- 전면 패널의 SELECT/ENTER 조작용이 비활성화됩니다.

“Front Display” 메뉴에서 “Input Selector Lock”를 “Off”로 설정합니다. 자세한 내용은 다음을 참조하십시오.

- “전면 패널에서 입력 선택기 사용 설정하기” (p.234)

- 전면 패널의 SCENE 조작용이 비활성화됩니다.

“Front Display” 메뉴에서 “Scene Key Lock”를 “Off”로 설정합니다. 자세한 내용은 다음을 참조하십시오.

- “전면 패널에서 SCENE 버튼 사용 설정하기” (p.235)

## 리모컨을 사용하여 본 장치를 제어할 수 없음

- **본 장치의 작동 범위를 벗어났습니다.**

작동 범위 내에서 리모컨을 사용하십시오. 자세한 내용은 다음을 참조하십시오.

  - “리모컨 작동 범위” (p.13)
- **건전지가 거의 소모되었습니다.**

새 배터리로 교체하십시오.
- **본 장치의 리모컨 센서가 직사광선 또는 강한 조명에 노출되어 있습니다.**

조명 각도를 조정하거나 본 장치의 위치를 조정하십시오.
- **본 장치의 리모컨 센서가 꺼집니다.**

본 장치의 리모컨 센서를 켜십시오. 자세한 내용은 다음을 참조하십시오.

  - “리모컨 사용 설정하기” (p.237)
- **본 장치와 리모컨의 리모컨 ID가 동일하지 않습니다.**

본 장치 또는 리모컨의 리모컨 ID를 변경하십시오. 자세한 내용은 다음을 참조하십시오.

  - “리모컨 ID 선택하기” (p.238)
- **리모컨이 다른 구역 작동 모드로 설정되어 있습니다.**

리모컨을 대상 구역 작동 모드로 설정하십시오. 자세한 내용은 다음을 참조하십시오.

  - “리모컨의 부품 명칭 및 기능” (p.32)

## “INPUT”을 눌러도 원하는 입력 음원을 선택할 수 없음

● 일부 입력 음원을 건너뛰는 기능이 설정되었습니다.

“Setup” 메뉴에서 원하는 입력 음원의 “Input Skip”을 “Off”로 설정하십시오. 자세한 내용은 다음을 참조하십시오.

- “INPUT 버튼을 조작할 때 건너뛴 입력 음원 설정하기” (p.200)



## **HDMI를 통해 본 장치에 연결된 장치는 리모컨의 RED/GREEN/YELLOW/BLUE 버튼을 사용하여 제어할 수 없습니다**

- **HDMI로 장치에 연결된 장치는 RED/GREEN/YELLOW/BLUE 버튼의 조작을 지원하지 않습니다.**  
RED/GREEN/YELLOW/BLUE 버튼 조작을 지원하는 장치를 사용하십시오.
- **장치의 RED/GREEN/YELLOW/BLUE 버튼 설정이 변경되었습니다.**  
“Setup” 메뉴에서 “Color Key” 설정을 “Default”로 설정하십시오. 자세한 내용은 다음을 참조하십시오.
  - “리모컨에서 컬러 버튼의 기능 설정하기” (p.207)

## 전면 표시화면이 꺼집니다

● 전면 표시화면의 밝기가 꺼짐으로 설정되어 있습니다.

“Front Display” 메뉴 또는 “Setup” 메뉴의 “Dimmer”를 “-5”보다 크게 설정하십시오. 자세한 내용은 다음을 참조하십시오.

- “전면 표시화면의 밝기 조정하기” (p.202)

## 오디오 문제

---

### 소리가 나지 않음

● 다른 입력 음원을 선택했습니다.

입력 선택 버튼으로 해당 입력 음원을 선택하십시오. 자세한 내용은 다음을 참조하십시오.

- “비디오와 음악을 재생하는 기본 절차” (p.94)

● 본 장치에서 재생할 수 없는 신호가 입력되고 있습니다.

일부 디지털 오디오 형식은 본 장치에서 재생하지 못할 수도 있습니다. 본 장치에서 재생할 수 있는 유형의 신호인지 확인하십시오. 지원 파일 포맷, HDMI 오디오 포맷 또는 호환 가능한 디코딩 포맷에 대한 자세한 내용은 다음을 참조하십시오.

- “지원되는 파일 형식” (p.311)
- “제품 사양” (p.314)

● Zone의 전원이 켜지지 않습니다.

Zone 스위치를 민 다음  (수신기 전원)를 눌러 Zone의 전원을 켭니다. 자세한 내용은 다음을 참조하십시오.

- “Zone의 기본 절차” (p.127)

● 본 장치와 재생 장치를 연결하는 케이블이 파손되었습니다.

연결에 문제가 없는 경우 다른 케이블로 교체하십시오.

## 볼륨을 높일 수 없음

- **최대 볼륨이 너무 낮게 설정되었습니다.**

“Setup” 메뉴의 “Max Volume”을 사용하여 최대 볼륨을 조절하십시오. 자세한 내용은 다음을 참조하십시오.

  - “볼륨 한계값 설정하기” (p.193)
- **본 장치의 출력 단자에 연결된 장치가 켜져 있지 않습니다.**

본 장치의 출력 단자에 연결된 장치의 전원을 모두 켜십시오.
- **Bluetooth 장치 또는 AirPlay 장치에서 재생을 시작하면 본 장치의 볼륨이 각 장치의 볼륨과 연동되지 않습니다.**

각 장치와의 볼륨 연동을 설정하십시오. 자세한 내용은 다음을 참조하십시오.

  - “AirPlay/Bluetooth를 통한 볼륨 제어 사용 설정하기” (p.149)

## 특정 스피커에서 소리가 나지 않음

### ● 재생 음원에 해당 채널에 대한 신호가 포함되어 있지 않습니다.

이를 확인하려면 현재의 오디오 신호에 대한 정보를 TV에서 표시합니다. 자세한 내용은 다음을 참조하십시오.

- “오디오 신호 정보 확인하기” (p.143)

### ● 현재 선택된 음향 프로그램/디코더에서 해당 스피커를 사용하지 않습니다.

이를 확인하려면 “Setup” 메뉴에서 “Test Tone”을 사용하십시오. 자세한 내용은 다음을 참조하십시오.

- “시험음 출력하기” (p.173)

### ● 스피커의 오디오 출력이 비활성화되어 있습니다.

YPAO를 수행하거나 “Setup” 메뉴에서 “Configuration”을 사용하여 스피커 설정을 변경하십시오. 자세한 내용은 다음을 참조하십시오.

- “스피커 구성의 흐름” (p.73)
- “서브우퍼 사용 설정하기” (p.163)
- “각 스피커의 사용과 크기 설정하기” (p.164)

### ● 스피커의 볼륨이 너무 낮게 설정되었습니다.

YPAO를 수행하거나 “Setup” 메뉴에서 “Level”을 사용하여 스피커 볼륨을 조절하십시오. 자세한 내용은 다음을 참조하십시오.

- “스피커 구성의 흐름” (p.73)
- “각 스피커의 볼륨 조절하기” (p.170)

### ● 본 장치와 스피커를 연결하는 스피커 케이블이 파손되었습니다.

본 장치의 SPEAKERS 단자와 스피커의 단자를 확인하십시오. 연결에 문제가 없는 경우 파손된 스피커 케이블을 다른 스피커 케이블로 교체하십시오.

### ● 스피커가 오작동되고 있습니다.

이를 확인하려면 다른 스피커로 교체해보십시오. 다른 스피커를 사용해도 문제가 계속될 경우 본 장치가 오작동하는 것일 수도 있습니다.

## 서브우퍼에서 소리가 나지 않음

● 재생 음원에 LFE(Low Frequency Effect) 또는 저주파 신호가 포함되어 있지 않습니다.

이를 확인하려면 “Setup” 메뉴에서 “Extra Bass”를 “On”으로 설정하여 서브우퍼에서 전방 채널 저주파 컴포넌트를 출력하십시오. 자세한 내용은 다음을 참조하십시오.

- “Extra Bass 사용 설정하기” (p.167)

● 서브우퍼 출력이 비활성화되어 있습니다.

YPAO를 수행하거나 “Setup” 메뉴에서 “Subwoofer”를 “Use”로 설정하십시오. 자세한 내용은 다음을 참조하십시오.

- “스피커 구성의 흐름” (p.73)
- “서브우퍼 사용 설정하기” (p.163)

● 서브우퍼의 볼륨이 너무 낮습니다.

서브우퍼 볼륨을 조절합니다.

● 서브우퍼가 자동 대기 모드 전환 기능에 의해 꺼졌습니다.

서브우퍼의 자동 대기 기능을 비활성화하거나 감도 레벨을 조정하십시오.

## HDMI를 사용하여 본 장치에 연결한 재생 장치에서 소리가 나지 않음

- TV에서 HDCP(High-bandwidth Digital Content Protection)를 지원하지 않습니다.  
TV 사용 설명서를 참조하여 TV 사양을 확인하십시오.
- HDMI OUT 잭에 연결된 장치 수가 한도를 초과합니다.  
일부 HDMI 장치를 분리하십시오.
- HDMI 오디오 출력이 “Off”로 설정되어 있습니다.  
“Setup” 메뉴의 “HDMI”에서 “Audio Output”를 “On”으로 설정합니다. 자세한 내용은 다음을 참조하십시오.
  - “TV 스피커로 HDMI 오디오 출력 설정하기” (p.175)

## HDMI 제어 기능을 사용할 때 재생 장치에서 소리가 나지 않음

- TV가 TV 스피커에서 오디오를 출력하도록 설정되었습니다.

재생 장치 오디오가 본 장치에 연결된 스피커에서 출력되도록 TV에서 오디오 출력 설정을 변경하십시오.

- TV 오디오를 입력 음원으로 선택했습니다.

입력 선택 키를 사용하여 해당 입력 음원을 선택하십시오.



## HDMI 제어 기능을 사용할 때 TV에서 소리가 나지 않음

● TV가 TV 스피커에서 오디오를 출력하도록 설정되었습니다.

TV 오디오가 본 장치에 연결된 스피커에서 출력되도록 TV에서 오디오 출력 설정을 변경하십시오.

● eARC/ARC를 지원하지 않는 TV가 HDMI 케이블만으로 본 장치에 연결되어 있습니다.

디지털 광 케이블을 사용하여 오디오를 연결하십시오. 자세한 내용은 다음을 참조하십시오.

- “TV와 HDMI 연결” (p.54)

● 오디오 케이블을 사용하여 TV를 본 장치에 연결한 경우 TV 오디오 입력 설정이 실제 연결과 일치하지 않습니다.

“Setup” 메뉴에서 “TV Audio Input”을 사용하여 올바른 오디오 입력 단자를 선택하십시오. 자세한 내용은 다음을 참조하십시오.

- “TV 오디오에 사용하는 오디오 입력 단자 설정하기” (p.201)

● eARC/ARC를 사용하려고 하면 eARC/ARC 기능이 본 장치 또는 TV에서 비활성화됩니다.

“Setup” 메뉴에서 “ARC”를 “On”으로 설정하고 TV의 eARC/ARC 기능을 활성화하십시오. 자세한 내용은 다음을 참조하십시오.

- “ARC 사용 설정하기” (p.180)

● eARC/ARC를 사용하려고 할 때 TV의 eARC/ARC 호환 HDMI 단자에 HDMI 케이블이 연결되어 있지 않습니다.

HDMI 케이블을 TV의 eARC/ARC 호환 HDMI 단자(HDMI 단자에 “ARC”라고 표시되어 있음)에 연결하십시오. TV의 일부 HDMI 단자는 eARC/ARC와 호환되지 않습니다. 자세한 내용은 TV의 사용 설명서를 참조하십시오.

## 본 장치의 입력 음원을 “TV”로 전환하면 다른 장치의 오디오가 재생됨

● eARC/ARC 기능이 사용되고 있지 않습니다.

eARC/ARC 기능을 사용하여 TV 오디오를 재생하지 않으면 “Setup” 메뉴의 “TV Audio Input”에서 선택한 오디오 입력 단자를 사용하여 오디오가 재생됩니다. 이는 고장이 아닙니다.

## 전방 스피커가 다중 채널 오디오에서만 작동함

● 현재 선택된 음향 프로그램은 “2ch Stereo”입니다.

“2ch Stereo” 외의 음향 프로그램을 선택하십시오. 자세한 내용은 다음을 참조하십시오.

- “콘텐츠의 유형에 최적화된 음장 효과 즐기기” (p.81)

## 잡음/윙윙거리는 소리가 들림

- **본 장치가 디지털 장치나 무선 주파수 장치와 너무 가까이 있습니다.**  
본 장치를 해당 장치에서 멀리 떨어진 곳으로 옮기십시오.
- **본 장치와 재생 장치를 연결하는 케이블이 파손되었습니다.**  
연결에 문제가 없는 경우 다른 케이블로 교체하십시오.

## 소리가 왜곡됨

- **본 장치의 오디오 출력 단자에 연결된 장치(외부 파워 앰프 등)가 켜져 있지 않습니다.**

본 장치의 오디오 출력 단자에 연결된 장치의 전원을 모두 켜십시오.

- **서브우퍼의 볼륨이 너무 높습니다.**

볼륨을 줄입니다. “Setup” 메뉴의 “ECO Mode”를 “On”으로 설정한 경우 “Off”로 설정하십시오. 자세한 내용은 다음을 참조하십시오.

- “에코 모드 사용 설정하기” (p.210)

## 비디오 문제

---

### 비디오가 나오지 않음

- **본 장치에서 다른 입력 음원이 선택되었습니다.**  
입력 선택 버튼으로 해당 입력 음원을 선택하십시오.
- **TV에서 다른 입력 음원이 선택되었습니다.**  
본 장치의 비디오를 표시하려면 TV 입력을 전환하십시오.
- **본 장치에서 출력된 비디오 신호가 TV에서 지원되지 않습니다.**  
재생 장치의 비디오 출력 설정을 확인하십시오. TV에서 지원되는 비디오 신호에 대한 자세한 내용은 TV 사용 설명서를 참조하십시오.
- **본 장치와 TV(또는 재생 장치)를 연결하는 케이블이 파손되었습니다.**  
연결에 문제가 없는 경우 다른 케이블로 교체하십시오.

## HDMI를 사용하여 본 장치에 연결한 재생 장치에서 비디오가 나오지 않음

● **본 장치에서 입력 비디오 신호(해상도)를 지원하지 않습니다.**

현재의 비디오 신호(해상도)와 본 장치에서 지원하는 비디오 신호에 대한 정보를 확인하려면 다음을 참조하십시오.

- “비디오 신호 정보 확인하기” (p.144)

● **TV에서 HDCP(High-bandwidth Digital Content Protection)를 지원하지 않습니다.**

TV 사용 설명서를 참조하여 TV 사양을 확인하십시오.

● **HDMI OUT 단자에 연결된 장치 수가 한도를 초과합니다.**

일부 HDMI 장치를 분리하십시오.

● **HDMI 4K/8K 신호 포맷 설정이 잘못되었습니다.**

8K 비디오 콘텐츠를 입력/출력하려면 다음을 “8K Mode”로 설정하십시오. 이 설정은 각 HDMI 입력 단자에 대해 필요합니다.

- “HDMI 4K/8K 신호 포맷 설정하기” (p.181)

## 재생 장치에서 이미지(HDCP 1.4/2.3 호환 HDMI 장치가 필요한 콘텐츠)가 보이지 않음

- TV(HDMI 입력 단자)가 HDCP 1.4/2.3을 지원하지 않습니다.

HDCP 1.4/2.3을 지원하는 TV(HDMI 입력 단자)에 장치를 연결하십시오. (TV 화면에 경고 메시지가 표시될 수 있습니다.)



## “Option” 메뉴 또는 “Setup” 메뉴가 TV에 표시되지 않음

- TV에서 다른 입력 음원이 선택되었습니다.

본 장치에서 비디오를 표시하려면 TV 입력을 변경하십시오(HDMI OUT 단자).

- Pure Direct가 활성화되었습니다.

PURE DIRECT를 눌러 Pure Direct를 비활성화하십시오. 자세한 내용은 다음을 참조하십시오.

- “고품질의 재생 즐기기(Pure Direct)” (p.88)

## FM/AM 라디오 문제

---

### FM 라디오 수신이 약하거나 잡음이 있음

- **다중-경로 간섭이 있습니다.**  
FM 안테나의 높이나 방향을 조정하거나 다른 곳에 놓으십시오.
- **FM 방송국 송신기에서 너무 멀리 떨어져 있습니다.**  
리모컨의 MODE를 눌러 모노럴 FM 라디오 수신을 선택하십시오.

## AM 라디오 수신이 약하거나 잡음이 있음

- 형광등, 모터, 서모스탯 및 기타 전기 제품으로 인해 잡음이 발생할 수 있습니다.  
잡음을 완전히 제거하기는 어렵습니다. 실외용 AM 안테나를 사용하면 잡음을 줄일 수 있습니다.

## 라디오 방송국을 자동으로 선택할 수 없음

● **FM 방송국 송신기에서 너무 멀리 떨어져 있습니다.**

방송국을 수동으로 선택하십시오. 또는 실외용 안테나를 사용하십시오. 감도 높은 다중-요소 안테나를 사용하는 것이 좋습니다. 방송국 수동 선택에 대한 자세한 내용은 다음을 참조하십시오.

- “라디오 청취하기” (p.103)

● **AM 라디오 신호가 약합니다.**

AM 안테나 방향을 조정하십시오. 방송국을 수동으로 선택하십시오. 실외용 AM 안테나를 사용하십시오. 방송국 수동 선택에 대한 자세한 내용은 다음을 참조하십시오.

- “라디오 청취하기” (p.103)

## AM 라디오 방송국을 선국 방송국으로 등록할 수 없음

### ● Auto Preset이 사용되었습니다.

Auto Preset은 FM 라디오 방송국 등록 전용입니다. AM 라디오 방송국을 수동으로 등록하십시오. 자세한 내용은 다음을 참조하십시오.

- “라디오 방송국 수동 등록하기” (p.106)

## PRESET을 눌러 라디오 방송국을 선택할 수 없음

### ● 등록된 라디오 방송국이 없습니다.

등록된 라디오 방송국이 없으면 PRESET을 눌렀을 때 전면 표시화면에 “No Presets”라고 나타납니다. 라디오 방송국을 선국 번호에 등록하십시오. 자세한 내용은 다음을 참조하십시오.

- “라디오 방송국 수동 등록하기” (p.106)

신호가 강한 FM 라디오 방송국을 자동으로 등록할 수도 있습니다(Auto Preset). 자세한 내용은 다음을 참조하십시오.

- “FM 라디오 방송국 자동 등록하기(Auto Preset)” (p.107)

신호가 약한 FM 라디오 방송국은 자동으로 등록되지 않을 수도 있습니다. 방송국을 수동으로 등록하십시오.

## DAB 라디오 문제

---

### DAB 라디오 수신이 안 됨

● 초기 스캔이 수행되지 않았습니다.

초기 스캔을 수행하여 DAB 라디오를 수신하십시오. 자세한 내용은 다음을 참조하십시오.

- “DAB 튜닝 준비하기” (p.101)

## 초기 스캔을 수행한 후에도 DAB 라디오 수신이 안 됨

● **DAB 라디오 수신 강도가 약합니다.**

전면 패널에 표시된 Tune AID에서 수신 강도를 확인하고, 안테나의 높이나 방향을 조정하거나 다른 곳에 놓으십시오. 자세한 내용은 다음을 참조하십시오.

- “DAB 튜닝 준비하기” (p.101)

● **DAB 수신이 이루어지고 있지 않습니다.**

대리점 또는 WorldDMB 온라인 사이트([“http://www.worlddab.org”](http://www.worlddab.org))를 통해 DAB 수신 가능 지역 목록을 확인하십시오.



## DAB 라디오 수신이 약하거나 잡음이 있음

### ● 다중-경로 간섭이 있습니다.

전면 패널에 표시된 Tune AID에서 수신 강도를 확인하고, 안테나의 높이나 방향을 조정하거나 다른 곳에 놓으십시오. 자세한 내용은 다음을 참조하십시오.

- “DAB 튜닝 준비하기” (p.101)

### ● DAB 방송국 송신기에서 너무 멀리 떨어져 있습니다.

실외용 안테나를 사용하십시오. 감도 높은 다중-요소 안테나를 사용하는 것이 좋습니다.

## DAB 정보가 제공되지 않거나 부정확함

- 선택한 DAB 라디오 방송국의 서비스가 일시적으로 중단되었거나 방송국이 정보를 제공하지 않을 수 있습니다.

DAB 방송국에 문의하십시오.

## DAB 라디오 음향이 안 나옴

- 선택한 DAB 라디오 방송국의 서비스가 일시적으로 중단되었을 수 있습니다.  
나중에 다시 시도해 보거나 다른 방송국을 선택하십시오.

## USB 문제

---

### 본 장치에서 USB 플래시 드라이브가 검색되지 않음

- **USB 플래시 드라이브가 USB 단자에 단단히 연결되지 않았습니다.**  
본 장치를 끄고 USB 플래시 드라이브를 다시 연결한 후 본 장치를 다시 켜십시오.
- **USB 플래시 드라이브의 파일 시스템이 FAT16 또는 FAT32가 아닙니다.**  
FAT16 또는 FAT32 형식의 USB 플래시 드라이브를 사용하십시오.

## USB 플래시 드라이브에 있는 폴더와 파일을 볼 수 없음

- USB 플래시 드라이브의 데이터는 암호화를 통해 보호됩니다.  
암호화 기능 없이 USB 플래시 드라이브를 사용하십시오.

## USB 플래시 드라이브에 등록된 콘텐츠를 PRESET을 눌러 불러올 수 없음

- **등록한 것과 다른 USB 플래시 드라이브가 본 장치에 연결되어 있습니다.**  
본 장치에 바로가기로 등록된 콘텐츠가 들어 있는 USB 플래시 드라이브를 연결하십시오.
- **등록된 콘텐츠(파일)가 다른 위치로 이동되었습니다.**  
콘텐츠를 다시 등록하십시오.
- **일부 음악 파일이 폴더에 추가되었거나 폴더에서 삭제되었습니다.**  
본 장치가 등록된 콘텐츠를 올바르게 불러오지 못할 수 있습니다. 콘텐츠를 다시 등록하십시오.

## 본 장치에서 USB 플래시 드라이브의 파일이 연속 재생되지 않음

- 본 장치가 재생 도중에 지원되지 않는 일련의 파일을 인식할 경우 재생이 자동으로 중지됩니다.  
지원되지 않는 파일(이미지와 숨긴 파일 등)을 재생용 폴더에 저장하지 마십시오.
- 선택한 폴더에 들어 있는 음악 파일이 500개 넘습니다.  
최대 재생 한도는 500개의 음악 파일입니다. USB 플래시 드라이브의 폴더 구조로 인해 최대 한도가 줄어들 수도 있습니다.

## 네트워크 문제

---

### 네트워크 기능이 작동하지 않음

- **네트워크 매개변수(IP 주소)를 올바르게 가져오지 않았습니다.**

라우터에서 DHCP 서버 기능을 활성화하고 본 장치에서 “Setup” 메뉴의 “DHCP”를 “On”으로 설정하십시오. 자세한 내용은 다음을 참조하십시오.

  - “네트워크 매개변수를 자동으로 설정하기(DHCP)” (p.217)

네트워크 매개변수를 수동으로 구성하려면 사용 중인 IP 주소를 네트워크에 연결된 다른 네트워크 장치에서 사용하고 있지 않은지 확인하십시오. 자세한 내용은 다음을 참조하십시오.

  - “수동으로 네트워크 매개 변수 설정하기” (p.218)
- **기기가 IPv6 라우터에 연결되어 있습니다.**

기기의 일부 네트워크 기능이 IPv6 네트워크를 지원하지 않습니다. IPv4 네트워크에 연결하십시오.



## 본 장치를 무선 라우터(액세스 포인트)를 통해 인터넷에 연결할 수 없음

- **무선 라우터(액세스 포인트)가 꺼졌습니다.**  
무선 라우터를 켭니다.
- **본 장치와 무선 라우터(액세스 포인트)가 너무 멀리 떨어져 있습니다.**  
본 장치와 무선 라우터(액세스 포인트)를 가까이 두십시오.
- **본 장치와 무선 라우터(액세스 포인트) 사이에 장애물이 있습니다.**  
본 장치와 무선 라우터(액세스 포인트)를 중간에 장애물이 없는 곳으로 옮기십시오.
- **무선 라우터(액세스 포인트)가 무선 채널 14를 사용하도록 설정되었습니다.**  
무선 라우터(액세스 포인트)의 설정을 변경하여 1부터 13까지의 무선 채널 중 하나를 사용하십시오.

## 무선 네트워크를 찾을 수 없음

- 전자레인지 또는 주변의 기타 무선 장치가 무선 통신을 방해할 수 있습니다.

이들 장치를 끄거나 본 장치와 무선 라우터(엑세스 포인트)를 이들 장치에서 먼 곳으로 옮기십시오. 무선 라우터가 5 GHz 대역을 지원하는 경우 5 GHz 대역에서 새 연결을 구성하십시오.

- 무선 라우터(엑세스 포인트)의 방화벽 설정에 의해 네트워크 접속이 제한되었습니다.

무선 라우터(엑세스 포인트)의 방화벽 설정을 확인하십시오.

## 본 장치에서 미디어 서버(PC/NAS)를 인식하지 못함

- 미디어 공유 설정이 올바르지 않습니다.

공유 설정을 구성하고 본 장치를 음악 콘텐츠 공유 대상 장치로 선택하십시오.

- 미디어 서버에 설치된 일부 보안 소프트웨어로 인해 본 장치의 미디어 서버 접근이 차단되었습니다.

미디어 서버에 설치된 보안 소프트웨어의 설정을 확인하십시오.

- 본 장치와 미디어 서버가 동일한 네트워크에 있지 않습니다.

네트워크 연결과 라우터의 설정을 확인하여 본 장치와 미디어 서버를 동일한 네트워크에 연결하십시오.

## 미디어 서버(PC/NAS)에 저장된 파일을 볼 수 없거나 재생할 수 없음

● **파일이 본 장치 또는 미디어 서버에서 지원되지 않습니다.**

본 장치와 미디어 서버에서 지원되는 파일 형식을 사용하십시오. 본 장치에서 지원하는 파일 형식에 대한 자세한 내용은 다음을 참조하십시오.

- “지원되는 파일 형식” (p.311)

## 미디어 서버(PC/NAS)에 등록된 콘텐츠를 PRESET을 눌러 불러올 수 없음

- **미디어 서버(PC/NAS)가 꺼져 있습니다.**  
등록된 콘텐츠가 들어 있는 미디어 서버를 켜십시오.
- **미디어 서버(PC/NAS)가 네트워크에 연결되지 않았습니다.**  
네트워크 연결과 라우터 설정을 확인하십시오.
- **등록된 콘텐츠(파일)가 다른 위치로 이동되었습니다.**  
콘텐츠를 다시 등록하십시오.
- **일부 음악 파일이 폴더에 추가되었거나 폴더에서 삭제되었습니다.**  
본 장치가 등록된 콘텐츠를 올바르게 불러오지 못할 수 있습니다.  
콘텐츠를 다시 등록하십시오.

## 인터넷 라디오를 재생할 수 없음

● **본 장치가 인터넷에 연결되지 않았습니다.**

인터넷 라디오 방송국을 사용하려면 본 장치를 인터넷에 연결해야 합니다. 네트워크 매개변수(IP 주소 등)가 본 장치에 올바르게 할당되어 있는지 확인하십시오. 자세한 내용은 다음을 참조하십시오.

- “본 장치의 네트워크 정보 확인하기” (p.215)

● **선택한 인터넷 라디오 방송국을 현재 사용할 수 없습니다.**

라디오 방송국에 네트워크 문제가 있거나 서비스가 중단되었을 수 있습니다. 나중에 다시 시도해 보거나 다른 방송국을 선택하십시오.

● **선택한 인터넷 라디오 방송국에서 현재 아무런 방송도 하지 않고 있습니다.**

일부 인터넷 라디오 방송국의 경우 하루 중 특정 시간에는 방송을 하지 않는 경우도 있습니다. 나중에 다시 시도해 보거나 다른 방송국을 선택하십시오.

● **네트워크 장치(라우터 등)의 방화벽 설정에서 네트워크 액세스를 제한합니다.**

네트워크 장치의 방화벽 설정을 확인하십시오. 각 라디오 방송국에서 지정한 포트를 통해 통과할 경우에만 인터넷 라디오를 재생할 수 있습니다. 포트 번호는 라디오 방송국에 따라 다릅니다.

## AirPlay 사용 시 iPhone에서 본 장치를 인식하지 못함

- 본 장치가 다중 SSID 라우터에 연결되었습니다.

라우터의 네트워크 분리 기능에 의해 본 장치에 대한 액세스가 제한된 것일 수 있습니다. 본 장치에 액세스할 수 있는 SSID에 iPhone을 연결하십시오. (목록 상단의 1차 SSID에 iPhone을 연결하십시오.)

## AirPlay로 음악을 재생할 수 없음

● 본 장치에서 iPhone에 저장된 곡을 재생할 수 없습니다.

곡 데이터를 확인하십시오. iPhone 자체에서 재생할 수 없을 경우 해당 곡 데이터 또는 저장 영역이 파손된 것일 수 있습니다.



## 모바일 장치용 응용 프로그램이 본 장치를 인식하지 못함

- **본 장치와 모바일 장치가 동일한 네트워크에 있지 않습니다.**

네트워크 연결과 라우터 설정을 확인한 다음 본 장치와 모바일 장치를 동일한 네트워크에 연결하십시오.

- **본 장치가 다중 SSID 라우터에 연결되었습니다.**

라우터의 네트워크 분리 기능에 의해 본 장치에 대한 액세스가 제한된 것일 수 있습니다. 기기에 액세스할 수 있는 SSID에 모바일 장치를 연결하십시오. (목록 상단의 1차 SSID에 모바일 장치를 연결하십시오.)

## 네트워크를 통한 펌웨어 업데이트에 실패함

● 네트워크 상태에 따라 불가능할 수도 있습니다.

네트워크를 통해 펌웨어를 다시 업데이트하거나 USB 플래시 드라이브를 사용하십시오. 자세한 내용은 다음을 참조하십시오.

- “펌웨어 업데이트하기” (p.214)

## Bluetooth® 문제

---

### Bluetooth® 연결을 할 수 없음

- **본 장치의 후면 패널에 있는 무선 안테나가 똑바로 서 있지 않습니다.**  
Bluetooth 장치를 무선으로 연결하기 위해 무선 안테나를 똑바로 세우십시오.
- **본 장치의 Bluetooth 기능이 비활성화되었습니다.**  
Bluetooth 기능을 활성화하십시오. 자세한 내용은 다음을 참조하십시오.
  - “Bluetooth® 사용 설정하기” (p.223)
- **Bluetooth 장치의 Bluetooth 기능이 꺼져 있습니다.**  
Bluetooth 장치의 Bluetooth 기능을 켜십시오.
- **다른 Bluetooth 장치가 이미 본 장치에 연결되어 있습니다.**  
현재의 Bluetooth 연결을 해제한 다음 새 연결을 구성하십시오. 자세한 내용은 다음을 참조하십시오.
  - “본 장치에서 Bluetooth® 장치 음악 재생” (p.109)
- **본 장치와 Bluetooth 장치가 너무 멀리 떨어져 있습니다.**  
Bluetooth 장치를 본 장치와 가까운 곳으로 이동시켜 주십시오.
- **2.4 GHz 주파수 대역에서 신호를 출력하는 장치(전자레인지, 무선 LAN 등)가 근처에 있습니다.**  
본 장치와 Bluetooth 장치를 이들 장치에서 멀리 떨어뜨려 놓으십시오. 무선 라우터가 5 GHz 대역을 지원하는 경우 5 GHz 대역에서 새 연결을 구성하십시오.
- **Bluetooth 장치가 A2DP를 지원하지 않습니다.**  
A2DP를 지원하는 Bluetooth 장치를 사용하십시오.
- **Bluetooth 장치에 등록된 연결 정보가 어떤 이유로 인해서 작동하지 않습니다.**  
Bluetooth 장치의 연결 정보를 삭제한 다음 Bluetooth 장치와 본 장치의 연결을 다시 구성하십시오. 자세한 내용은 다음을 참조하십시오.
  - “본 장치에서 Bluetooth® 장치 음악 재생” (p.109)

## Bluetooth®를 연결하여 재생하는 동안 소리가 나지 않거나 소리가 중단 됨

- **Bluetooth 장치의 볼륨이 너무 낮게 설정되었습니다.**  
Bluetooth 장치의 볼륨을 올려 주십시오.
- **오디오 신호를 장치에 송신하도록 Bluetooth 장치가 설정되어 있지 않습니다.**  
Bluetooth 장치의 오디오 출력을 본 장치로 변환합니다.
- **Bluetooth 연결이 해제되었습니다.**  
Bluetooth 장치와 본 장치의 Bluetooth 연결을 다시 구성하십시오. 자세한 내용은 다음을 참조하십시오.
  - “본 장치에서 Bluetooth® 장치 음악 재생” (p.109)
- **본 장치와 Bluetooth 장치가 너무 멀리 떨어져 있습니다.**  
Bluetooth 장치를 본 장치와 가까운 곳으로 이동시켜 주십시오.
- **2.4 GHz 주파수 대역에서 신호를 출력하는 장치(전자레인지, 무선 LAN 등)가 근처에 있습니다.**  
본 장치와 Bluetooth 장치를 이들 장치에서 멀리 떨어뜨려 놓으십시오. 무선 라우터가 5 GHz 대역을 지원 하는 경우 5 GHz 대역에서 새 연결을 구성하십시오.

## 전면 표시화면의 오류 표시

### 전면 표시화면의 에러 표시

전면 표시화면에 오류 메시지가 표시되면 다음 표를 참조하십시오.

메시지	원인	해결
<b>Check SP Wires</b>	스피커 케이블이 누전되었습니다.	케이블의 피복이 벗겨진 전선을 단단히 꼬아서 본 장치 및 스피커에 올바르게 연결하십시오. 자세한 내용은 다음을 참조하십시오. • “스피커 연결하기” (p.51)
<b>Access denied</b>	미디어 서버(PC/NAS)에 대한 접근이 거부되었습니다.	공유 설정을 구성하고 음악 콘텐츠를 공유하는 장치로 본 장치를 선택하십시오.
<b>Access error</b>	본 장치가 USB 장치에 액세스할 수 없습니다.	본 장치를 끈 후 USB 장치를 다시 연결하십시오. 문제가 지속될 경우 다른 USB 장치를 연결해 보십시오.
	사용자 네트워크에서 본 장치까지의 신호 경로에 문제가 있습니다.	라우터와 모뎀이 켜져 있는지 확인하고 본 장치와 라우터(또는 허브)의 연결을 확인하십시오. 자세한 내용은 다음을 참조하십시오. • “네트워크 케이블 연결하기(유선 연결)” (p.63) • “무선 안테나 준비하기(무선 연결)” (p.64)
<b>Unable to play</b>	본 장치에서 곡을 재생할 수 없습니다.	본 장치에서 재생할 수 있는 유형의 파일인지 확인하십시오. 본 장치가 지원하는 파일 형식이지만 재생할 수 없는 경우 네트워크 사용량 증가로 인해 과부하가 발생할 수 있습니다. 본 장치에서 지원하는 형식에 대한 자세한 내용은 다음을 참조하십시오. • “지원되는 파일 형식” (p.311)
<b>USB Overloaded</b>	USB 장치에 과전류가 흐릅니다.	본 장치를 끈 후 USB 장치를 다시 연결하십시오. 문제가 지속될 경우 다른 USB 장치를 연결해 보십시오.
<b>Internal Error</b>	내부 오류가 발생했습니다.	가까운 Yamaha 지정 판매점이나 서비스 센터에 문의하십시오.
<b>Remote ID Mismatch</b>	본 장치와 리모컨의 리모컨 ID가 동일하지 않습니다.	본 장치 또는 리모컨의 리모컨 ID를 변경하십시오. 자세한 내용은 다음을 참조하십시오. • “리모컨 ID 선택하기” (p.238)
<b>Remote Sensor Off</b>	본 장치의 리모컨 센서가 꺼집니다.	본 장치의 리모컨 센서를 켜십시오. 자세한 내용은 다음을 참조하십시오. • “리모컨 사용 설정하기” (p.237)
<b>NOT FOUND</b>	“USB Update”에서 USB 플래시 드라이브에 저장된 펌웨어 파일을 찾을 수 없습니다.	USB 플래시 드라이브에 새 펌웨어가 저장되어 있는지 확인하십시오. 다운로드에 대한 자세한 내용은 Yamaha 웹사이트를 참조하십시오.
<b>Version error</b>	펌웨어를 업데이트하지 못했습니다.	펌웨어를 다시 업데이트하십시오. 자세한 내용은 다음을 참조하십시오. • “펌웨어 업데이트하기” (p.242) • “네트워크를 통해 본 장치의 펌웨어 업데이트하기” (p.245)
<b>Update failed.</b>	펌웨어를 업데이트하지 못했습니다.	전면 표시화면의 지침에 따라 펌웨어를 다시 업데이트하십시오.

# 부록

## 관리 및 청소

### 전면 패널 관리

---

전면 패널을 관리하는 방법은 다음과 같습니다.

- 부드러운 마른 천으로 전면 패널을 닦으십시오. 표면을 세게 닦지 마십시오.  
이를 준수하지 않을 경우 표면이 손상될 수 있습니다.
- 전면 패널을 닦기 전에 본 장치의 전원을 반드시 끄십시오(대기 상태로 하십시오).
- 대기 모드에서는 본 장치가 무심코 켜지는 것을 방지하기 위해 SELECT/ENTER를 길게 눌러 터치 패널 조작을 비활성화하십시오.

## 네트워크에 무선 연결

### 무선 네트워크 연결 방법 선택하기

---

네트워크 환경에 따라 무선 연결 방법을 선택합니다.

- 1 SETUP**를 누릅니다.
- 2 “Network”**를 선택합니다.
- 3 “Network Connection”**를 선택합니다.
- 4 “Wireless(Wi-Fi)”**를 선택합니다.

다음 연결 방법을 사용할 수 있습니다.

- “WPS 버튼을 사용하여 무선 연결 설정하기” (p.304)
- “iPhone을 사용하여 무선 연결 설정하기” (p.305)
- “사용 가능한 액세스 포인트 목록에서 선택하여 무선 연결 설정하기” (p.306)
- “수동으로 무선 연결 설정하기” (p.307)
- “WPS PIN 코드를 사용하여 무선 연결 설정하기” (p.308)

#### 주

본 장치를 MusicCast 네트워크에 추가할 때 네트워크 설정을 동시에 구성할 수 있습니다. MusicCast를 사용할 경우 이 방법을 권장합니다.

#### 관련 링크

“본 장치를 MusicCast 네트워크에 추가” (p.70)

## WPS 버튼을 사용하여 무선 연결 설정하기

---

무선 라우터의 WPS 버튼을 한 번 눌러서 무선 연결을 쉽게 설정할 수 있습니다.

### Setup 메뉴

“Network” > “Network Connection” > “Wireless(Wi-Fi)”

**1 “WPS Button”를 선택합니다.**

**2 화면 지시에 따라 네트워크를 무선으로 연결합니다.**

연결 프로세스가 끝나면 TV에 “Completed”라고 나타납니다.

“Not connected”라고 나타나면 1단계부터 반복하거나 다른 연결 방법을 시도하십시오.

그러면 네트워크 설정이 완료됩니다.

### 주

WEP를 암호화 방법으로 사용하면 본 장치를 무선 라우터에 연결하지 못할 수 있습니다. 이 경우 다른 연결 방법을 시도하십시오.

#### WPS에 관해서

- WPS(Wi-Fi Protected Setup)는 무선 홈 네트워크를 쉽게 설정할 수 있도록 Wi-Fi Alliance에서 제정한 표준입니다.

### 관련 링크

“무선 네트워크 연결 방법 선택하기” (p.303)



## iPhone을 사용하여 무선 연결 설정하기

---

iPhone의 연결 설정을 적용하여 무선 연결을 설정할 수 있습니다.  
계속하기 전에 iPhone이 무선 라우터에 연결되었는지 확인합니다.

### 주

iOS 7 이상의 iPhone이 필요합니다.

### Setup 메뉴

“Network” > “Network Connection” > “Wireless(Wi-Fi)”

- 1 “WAC(iOS)”를 선택합니다.**
- 2 화면 지시에 따라 네트워크를 무선으로 연결합니다.**

공유 절차가 종료되면 선택한 네트워크에 본 장치가 자동으로 연결됩니다.

그러면 네트워크 설정이 완료됩니다.

### 주

- 이 절차는 다음의 기본 설정을 복원합니다.
  - 네트워크 설정
  - Bluetooth 설정
  - 바로가기로 등록된 Bluetooth, USB, 미디어 서버 및 네트워크 콘텐츠
  - “Favorites”에 등록된 인터넷 라디오 방송국
  - 네트워크 서비스용 계정 정보
- 무선 라우터(AP)의 보안 방법이 WEP일 경우 이 구성은 작동하지 않습니다. 이 경우 다른 연결 방법을 사용하십시오.
- 네트워크 케이블을 사용하여 본 장치를 연결하면 TV에 경고 메시지가 표시됩니다. 본 장치에서 네트워크 케이블을 분리한 다음 무선 연결을 설정하십시오.

### 관련 링크

“무선 네트워크 연결 방법 선택하기” (p.303)

## 사용 가능한 액세스 포인트 목록에서 선택하여 무선 연결 설정하기

---

본 장치에서 인식한 무선 LAN 라우터의 목록에서 액세스 포인트를 선택하여 무선 연결을 설정할 수 있습니다. 보안 키를 수동으로 입력해야 합니다.

### Setup 메뉴

“Network” > “Network Connection” > “Wireless(Wi-Fi)”

- 1 “Access Point Scan”를 선택합니다.**
- 2 화면 지시에 따라 네트워크를 무선으로 연결합니다.**

연결 프로세스가 끝나면 TV에 “Completed”라고 나타납니다.

“Not connected”라고 나타나면 1단계부터 반복하거나 다른 연결 방법을 시도하십시오.

그러면 네트워크 설정이 완료됩니다.

### 관련 링크

“무선 네트워크 연결 방법 선택하기” (p.303)

## 수동으로 무선 연결 설정하기

---

필요한 정보를 입력하여 무선 연결을 수동으로 설정할 수 있습니다. 네트워크의 SSID(네트워크 이름), 암호화 방법, 보안 키를 설정해야 합니다.

### Setup 메뉴

“Network” > “Network Connection” > “Wireless(Wi-Fi)”

- 1 “Manual Setting”를 선택합니다.**
- 2 화면 지시에 따라 네트워크를 무선으로 연결합니다.**

연결 프로세스가 끝나면 TV에 “Completed”라고 나타납니다.

“Not connected”라고 나타나면 모든 정보를 올바르게 입력했는지 확인하고 1단계부터 반복하십시오.

그러면 네트워크 설정이 완료됩니다.

### 관련 링크

“무선 네트워크 연결 방법 선택하기” (p.303)

## WPS PIN 코드를 사용하여 무선 연결 설정하기

---

본 장치의 PIN 코드를 무선 라우터에 입력해서 무선 연결을 설정할 수 있습니다. 무선 라우터가 WPS PIN 코드 방법을 지원하면 이 방법을 사용할 수 있습니다.

### Setup 메뉴

“Network” > “Network Connection” > “Wireless(Wi-Fi)”

- 1 “PIN Code”를 선택합니다.**
- 2 화면 지시에 따라 네트워크를 무선으로 연결합니다.**

연결 프로세스가 끝나면 TV에 “Completed”라고 나타납니다.

“Not connected”라고 나타나면 1단계부터 반복하거나 다른 연결 방법을 시도하십시오.

그러면 네트워크 설정이 완료됩니다.

### 관련 링크

“무선 네트워크 연결 방법 선택하기” (p.303)

## 지원되는 장치 및 파일 형식

### 지원되는 Bluetooth® 장치

---

본 장치에서 다음의 Bluetooth 장치를 사용할 수 있습니다.

- A2DP를 지원하는 Bluetooth 장치를 사용할 수 있습니다.
- 모든 Bluetooth 장치의 작동을 보장할 수 없습니다.

## 지원되는 USB 장치

---

본 장치에서 다음의 USB 장치를 사용할 수 있습니다.

- 본 장치는 FAT16 또는 FAT32 형식인 USB 메모리 장치와 호환됩니다.  
다른 유형의 USB 장치를 연결하지 마십시오.
- 암호화를 사용한 USB 장치는 사용할 수 없습니다.
- 모든 USB 장치의 작동을 보장할 수 없습니다.

## 지원되는 파일 형식

본 장치에서 다음의 파일 형식을 사용할 수 있습니다.

파일	샘플링 주파수 (kHz)	양자화 비트 (비트)	비트레이트 (kbps)	채널 수	빈틈 없는 재생을 지원
WAV *	32/44.1/48/ 88.2/96/ 176.4/192	16/24/32	-	2	○
MP3	32/44.1/48	-	8 ~ 320	2	-
WMA	32/44.1/48	-	8 ~ 320	2	-
MPEG-4 AAC	32/44.1/48	-	8 ~ 320	2	-
FLAC	32/44.1/48/ 88.2/96/ 176.4/192	16/24	-	2	○
ALAC	32/44.1/48/ 88.2/96	16/24	-	2	○
AIFF	32/44.1/48/ 88.2/96/ 176.4/192	16/24/32	-	2	○
DSD	2.8 MHz/ 5.6 MHz/ 11.2 MHz	1	-	2	○

\* 선형 PCM 포맷만 해당. 32 비트-플로트 파일은 재생할 수 없습니다.

- 재생 가능한 파일 형식은 미디어 서버(PC/NAS)에 설치된 소프트웨어에 따라 다릅니다. 자세한 내용은 서버 소프트웨어의 사용 설명서를 참조하십시오.
- Digital Rights Management(DRM) 콘텐츠는 재생할 수 없습니다.

## 상표

### 상표

본 설명서에 사용된 상표는 다음과 같습니다.

COMPATIBLE WITH



Dolby, Dolby Vision, Dolby Audio, Pro Logic 및 이중 D 기호는 Dolby Laboratories Licensing Corporation의 상표입니다. Dolby Laboratories의 사용 허가를 받아 제작되었습니다. 비공개 기밀 저작물입니다. Copyright © 1992–2021 Dolby Laboratories. 모든 권리 보유.



DTS 특허는 <http://patents.dts.com>을 참조하십시오. DTS, Inc. 또는 DTS Licensing Limited의 사용 허가를 받아 제작되었습니다. DTS, DTS-HD 및 DTS-HD 로고는 미국 및 기타 국가에서 사용되는 DTS, Inc.의 등록 상표 또는 상표입니다. © 2020 DTS, Inc. 모든 권리 보유.



본 AV Receiver(는) AirPlay 2와 호환됩니다. iOS 11.4 이상이 필요합니다. Works with Apple 배지를 사용하는 것은 배지에 명시된 기술과 특별히 연계할 수 있도록 설계했고 개발자가 Apple 성능 표준을 충족시킨다고 인증한 액세서리임을 의미합니다. Apple, AirPlay, Apple TV, Apple Watch, iPad, iPad Air, iPad Pro, iPhone, Lightning 및 iTunes 은 미국 및 기타 국가에 등록된 Apple Inc. 의 상표입니다

### Amazon Alexa™

Amazon, Alexa, Amazon Music 및 모든 관련 로고는 Amazon.com, Inc. 또는 그 계열사의 상표입니다.

### App Store<sup>SM</sup>

App Store는 Apple Inc.의 서비스 마크입니다.



용어 HDMI 및 HDMI High-Definition Multimedia Interface 그리고 HDMI 로고는 미국 및 기타 국가에서 사용되는 HDMI Licensing Administrator, Inc.의 상표 또는 등록상표입니다.

### x.v.Color™

“x.v.Color”는 Sony Corporation의 상표입니다.

### Android Google Play

Android 및 Google Play는 Google LLC의 상표입니다.





Wi-Fi CERTIFIED™ 로고와 Wi-Fi Protected Setup 로고는 Wi-Fi Alliance®의 등록 상표입니다.  
Wi-Fi, Wi-Fi CERTIFIED, Wi-Fi Protected Setup 및 WPA2는 Wi-Fi Alliance®의 상표 또는 등록 상표입니다.



Bluetooth®라는 단어 마크 및 로고는 Bluetooth SIG, Inc.가 소유하는 등록 상표이며, Yamaha Corporation은 라이선스 아래 해당 마크를 사용하고 있습니다.



본 기기는 DAB/DAB+ 튜닝을 지원합니다.



“SILENT CINEMA”는 Yamaha Corporation의 상표입니다.



MusicCast는 Yamaha Corporation의 상표 또는 등록 상표입니다.



Yamaha 친환경 라벨은 환경 성능이 우수한 제품임을 인증하는 마크입니다.

**Google Noto 글꼴**

본 제품은 다음 글꼴을 사용합니다.

Copyright © June 2015, Google (<https://www.google.com/get/noto/#sans-lgc>), 보유한 글꼴명 Noto Sans 사용.

Copyright © June 2015, Google (<https://www.google.com/get/noto/help/cjk/>), 보유한 글꼴명 Noto Sans CJK 사용.

이 글꼴 소프트웨어는 SIL 오픈 폰트 라이선스 1.1 버전에 따라 사용이 허가됩니다.

이 라이선스는 다음 웹사이트에서 FAQ와 함께 제공됩니다: <http://scripts.sil.org/OFL>

**GPL/LGPL**

본 제품의 일부에는 GPL/LGPL 오픈 소스 소프트웨어가 사용되었습니다. 사용자는 이 오픈 소스 코드만 획득, 복제, 수정 및 재배포할 권리가 있습니다. GPL/LGPL 오픈 소스 소프트웨어, 취득 방법, GPL/LGPL 라이선스에 관한 정보는 Yamaha Corporation 웹사이트(<https://download.yamaha.com/sourcecodes/musiccast/>)를 참조하십시오.

**라이선스**

본 제품에서 제3자 소프트웨어의 라이선스에 대한 자세한 내용은 다음을 참조하십시오.

[http://\(본 제품의 IP 주소\\*\)/licenses.html](http://(본 제품의 IP 주소*)/licenses.html)

\* 본 제품의 IP 주소는 MusicCast Controller에서 확인합니다.

## 제품 사양

### 제품 사양

본 장치의 사양은 다음과 같습니다.

#### 입력 단자

##### 아날로그 오디오

- 오디오 3개

##### 디지털 오디오

- 광 1개(지원 주파수: 32 kHz ~ 96 kHz)
- 동축 1개(지원 주파수: 32 kHz ~ 192 kHz)

##### HDMI 입력

- HDMI 4개

##### 기타 단자

- USB 1개(USB2.0)
- NETWORK(유선) 1개 (100Base-TX/10Base-T)

#### 출력 단자

##### 아날로그 오디오

- 스피커 출력 5개(5 채널)(FRONT L/R, CENTER, SURROUND L/R\*)  
\* 지정 가능함 [BI-AMP (FRONT L/R), ZONE B]
- Pre Out 2개(서브우퍼 [모노럴] 2개)
- 헤드폰 1개

##### HDMI 출력

- HDMI OUT 1개

##### 기타 단자

- YPAO 1개

#### HDMI

##### HDMI 기능:

- 8K, 4K Ultra HD(8K/60, 50Hz, 4K/120, 100Hz 10-비트 포함), 3D 비디오, ARC(Audio Return Channel), eARC(향상된 Audio Return Channel), HDMI 제어(CEC), Auto Lip Sync, Deep Color, "xvColor", HD 오디오 재생, 21:9 화면비, BT.2020 비색법, HDR 호환, HDR10+, Dolby Vision, Hybrid Log-Gamm, DSC FRL, FRL

## 부록 > 제품 사양

### 비디오 포맷(중계 모드)

- VGA
  - 480i/60 Hz
  - 576i/50 Hz
  - 480p/60 Hz
  - 576p/50 Hz
  - 720p/60 Hz, 50 Hz
  - 1080i/60 Hz, 50 Hz
  - 1080p/120 Hz, 100 Hz, 60 Hz, 50 Hz, 30 Hz, 25 Hz, 24 Hz
  - 4K/120 Hz, 100 Hz, 60 Hz, 50 Hz, 30 Hz, 25 Hz, 24 Hz
  - 8K/60 Hz(8K60<sub>0</sub>)\*, 50 Hz(8K50<sub>0</sub>)\*, 30 Hz, 25 Hz, 24 Hz
- \* DSC(Display Stream Compression) 전용

### 오디오 포맷

- Dolby TrueHD
- Dolby Digital Plus
- Dolby Digital
- DTS-HD Master Audio
- DTS-HD High Resolution
- DTS Express
- DTS
- DSD 2채널 ~ 6채널(2.8 MHz)
- PCM 2채널 ~ 8채널(최대 192 kHz/24비트)

콘텐츠 보호: HDCP 1.4/2.3 호환

링크 기능: CEC 지원

## TUNER

### 아날로그 튜너

- [영국, 유럽 및 러시아 모델]  
Radio Data System 내장 DAB/FM 1개(TUNER)
- [호주 모델]  
DAB/FM 1개(TUNER)
- [기타 모델]  
FM/AM 1개(TUNER)

## USB

Mass Storage Class USB 메모리 이용 가능

전류 공급 용량: 1.0 A

## Bluetooth

### 싱크 기능

- 소스 장치 - AVR(예: 스마트폰/태블릿)
- 지원되는 프로파일
  - A2DP, AVRCP
- 지원되는 코덱
  - SBC, AAC

### 소스 기능

- AVR - 싱크 장치(예: Bluetooth 헤드폰)
- 지원되는 프로파일
  - A2DP, AVRCP
- 지원되는 코덱
  - SBC
- 싱크 장치에서 재생/정지 조작 가능

### Bluetooth 버전

- Ver.4.2

### 무선 출력

- Bluetooth 클래스 2

### 최대 통신 거리

- 간섭이 없는 상태에서 10 m

## Network

### PC 클라이언트 기능

### AirPlay 2 지원

### 인터넷 라디오

### 음악 스트리밍 서비스

## Wi-Fi 기능

- 무선 LAN 표준: IEEE 802.11 a/b/g/n/ac\*
  - \* 20 MHz 채널 대역폭만 해당
- 라디오 주파수: 2.4/5 GHz
- PIN 방법 및 누름 버튼 방법으로 WPS 이용 가능
- 사용 가능한 보안 방법: WEP, WPA2-PSK (AES), 혼합 모드

## 호환 디코딩 포맷

### 디코딩 포맷

- Dolby TrueHD, Dolby Digital Plus
- Dolby Digital
- DTS-HD Master Audio, DTS-HD High Resolution, DTS Express
- DTS, DTS 96/24

**디코딩 후 포맷**

- Dolby Pro Logic II Music, Dolby Pro Logic II Movie, Dolby Pro Logic II Game
- DTS Neo: 6 Music, DTS Neo: 6 Cinema

**오디오 부분**

---

정격 전원 출력(2채널 구동)

- [미국 및 캐나다 모델 제외](20 Hz ~ 20 kHz, 0.06% THD, 6 Ω)
    - 전방 좌측/우측, 서라운드 좌측/우측 80 W/채널
    - 중앙 80 W
  - [미국 및 캐나다 모델](20 Hz ~ 20 kHz, 0.06% THD, 8 Ω)
    - 전방 좌측/우측, 서라운드 좌측/우측 80 W/채널
    - 중앙 80 W
  - [미국 및 캐나다 모델](1 kHz, 0.9% THD, 8 Ω)
    - 전방 좌측/우측, 서라운드 좌측/우측 95 W/채널
    - 중앙 95 W
- 

전원 출력(1채널 구동)

- [미국 및 캐나다 모델 제외](1 kHz, 0.9% THD, 6 Ω)
    - 전방 좌측/우측, 중앙, 서라운드 좌측/우측 115 W
  - [미국 및 캐나다 모델](1 kHz, 0.9% THD, 8 Ω)
    - 전방 좌측/우측, 중앙, 서라운드 좌측/우측 115 W
- 

최대 유효 전원 출력(1채널 구동)

- [모든 모델]  
(1 kHz, 10% THD, 6 Ω)
    - 전방 좌측/우측, 중앙, 서라운드 좌측/우측 145 W
  - [미국 및 캐나다 모델]  
(1 kHz, 10% THD, 8 Ω)
    - 전방 좌측/우측, 중앙, 서라운드 좌측/우측 140 W
- 

감쇠 인자

- 전방 좌측/우측 (1 kHz, 8 Ω) 100 이상
- 

입력 감도/입력 임피던스

- AUDIO 3 등 (1 kHz, 정격 전원 출력) 200 mV/47 kΩ
- 

최대 입력 신호

- AUDIO 3 등 (1 kHz, 0.5% THD) 2.4 V
- 

정격 출력 레벨 / 출력 임피던스

- PRE OUT
  - 서브우퍼 (50 Hz) 1.0 V/470 Ω

부록 > 제품 사양

<p>최대 출력 레벨</p> <ul style="list-style-type: none"> <li>PRE OUT           <ul style="list-style-type: none"> <li>서브우퍼</li> </ul> </li> </ul>	6.5 V
헤드폰 임피던스	16 Ω 이상
<p>주파수 응답</p> <ul style="list-style-type: none"> <li>AUDIO 3 등 ~ 전방 (Pure Direct) (10 Hz ~ 100 kHz)</li> </ul>	+0/-3 dB
<p>전고조파 왜곡</p> <ul style="list-style-type: none"> <li>[미국 및 캐나다 모델 제외]           <ul style="list-style-type: none"> <li>AUDIO 3 등 ~ 전방 (Pure Direct) (20 Hz ~ 20 kHz, 40 W, 6 Ω) 0.04% 이하</li> </ul> </li> <li>[미국 및 캐나다 모델]           <ul style="list-style-type: none"> <li>AUDIO 3 등 ~ 전방 (Pure Direct) (20 Hz ~ 20 kHz, 40 W, 8 Ω) 0.04% 이하</li> </ul> </li> </ul>	
<p>신호-대-잡음 비(IHF-A 네트워크)</p> <ul style="list-style-type: none"> <li>AUDIO 3 등 (Pure Direct) (입력 1 kΩ 단락, 스피커 출력)</li> </ul>	110 dB 이상
<p>잔류 잡음 (IHF-A 네트워크)</p> <ul style="list-style-type: none"> <li>전방 좌측/우측(스피커 출력)</li> </ul>	150 μV 이하
<p>채널 분리도</p> <ul style="list-style-type: none"> <li>AUDIO 3 등 (입력 1 kΩ 단락, 1 kHz/10 kHz)</li> </ul>	70 dB/50 dB 이상
<p>볼륨 조절</p> <ul style="list-style-type: none"> <li>Zone A</li> </ul>	MUTE, -80 dB ~ +16.5 dB (0.5 dB 간격)
<p>톤 조절 특성</p> <ul style="list-style-type: none"> <li>Zone A           <ul style="list-style-type: none"> <li>저음 증가/차단 50 Hz에서 ±6 dB/0.5 dB 단계</li> <li>저음 턴오버 350 Hz</li> <li>고음 증가/차단 20 kHz에서 ±6 dB/0.5 dB 단계</li> <li>고음 턴오버 3.5 kHz</li> </ul> </li> </ul>	
<p>필터 특성</p> <p>(fc=40/60/80/90/100/110/120/160/200 Hz)</p> <ul style="list-style-type: none"> <li>H.P.F. (전방, 중앙, 서라운드) 12 dB/oct.</li> <li>L.P.F. (서브우퍼) 24 dB/oct.</li> </ul>	

## FM 부분

---

조정 범위

- [미국 및 캐나다 모델] 87.5 MHz ~ 107.9 MHz
  - [아시아, 대만, 브라질, 중남미 및 일반 모델] 87.5/87.50 MHz ~ 108.0/108.00 MHz
  - [기타 모델] 87.50 MHz ~ 108.00 MHz
- 

50 dB 무음 감도(IHF, 1 kHz, 100% MOD.)

- 모노럴 3  $\mu$  V (20.8 dBf)
- 

신호-대-잡음 비(IHF)

- 모노럴 69 dB
  - 스테레오 68 dB
- 

고조파 왜곡

- 모노럴 0.5%
  - 스테레오 0.6%
- 

안테나 입력

75  $\Omega$  불균형

## AM 부분(영국, 유럽, 러시아 및 호주 모델 제외)

---

조정 범위

- [미국 및 캐나다 모델] 530 kHz ~ 1710 kHz
  - [아시아, 대만, 브라질, 중남미 및 일반 모델] 530/531 kHz ~ 1710/1611 kHz
  - [기타 모델] 531 kHz ~ 1611 kHz
- 

## DAB 부분(영국, 유럽, 러시아 및 호주 모델)

---

조정 범위

174.928 MHz~239.200 MHz (Band III)

---

오디오 포맷 지원

MPEG 1 Layer II/MPEG-4 HE-AAC v2 (aacPlus v2)

---

안테나

75  $\Omega$  불균형

## 일반사항

전원	
<ul style="list-style-type: none"> <li>[미국 및 캐나다 모델]</li> <li>[대만, 브라질 및 중남미 모델]</li> <li>[중국 모델]</li> <li>[한국 모델]</li> <li>[호주 모델]</li> <li>[영국, 유럽 및 러시아 모델]</li> <li>[아시아 및 일반 모델]</li> </ul>	AC 120 V, 60 Hz AC 110 ~ 120 V, 60 Hz AC 220 V, 50 Hz AC 220 V, 60 Hz AC 240 V, 50 Hz AC 230 V, 50 Hz AC 220 ~ 240 V, 50/60 Hz
소비 전력	260 W
대기 소비 전력*	
<ul style="list-style-type: none"> <li>HDMI Control Off, Standby through Off, Network Standby Off</li> <li>HDMI Control On, Standby through On, Network Standby Off               <ul style="list-style-type: none"> <li>입력: AUDIO 1 (HDMI 신호 없음)</li> </ul> </li> <li>HDMI Control Off, Standby through Off, Network Standby On, Bluetooth Standby Off               <ul style="list-style-type: none"> <li>Wired</li> <li>Wi-Fi</li> </ul> </li> <li>HDMI Control Off, Standby through Off, Network Standby On, Bluetooth Standby On               <ul style="list-style-type: none"> <li>Wired</li> </ul> </li> <li>HDMI Control On, Standby through On, Network Standby On, Bluetooth Standby On               <ul style="list-style-type: none"> <li>Wi-Fi</li> </ul> </li> </ul>	0.1 W 1.8 W 1.8 W 1.8 W 1.8 W 2.5 W
* 대기 모드의 장치는 네트워크를 통해 새 펌웨어를 다운로드할 수 있습니다. 이 경우 대기 전력 소비량이 표시된 값보다 증가합니다.	
최대 소비 전력(모든 채널 구동, 10% THD)	
<ul style="list-style-type: none"> <li>[아시아, 브라질, 중남미 및 일반 모델]</li> </ul>	520 W
치수(W x H x D)	435 x 171 x 377 mm
기준 치수(무선 안테나가 수직인 상태)	435 x 245 x 377 mm
* 레그 및 돌출부 포함	
무게	8.8 kg
* 본 설명서의 내용은 발행일 현재 최신 사양을 기준으로 하고 있습니다. 최신 설명서를 가져오려면 Yamaha 웹사이트에 접속 후 해당 설명서 파일을 다운로드하십시오.	



## 기본 설정

### Option 메뉴의 기본 설정

“Option” 메뉴의 기본 설정은 다음과 같습니다.

DSP/Surround	
• Program	-
• Sur.Decode	-
• DSP Level	0 dB
• Adaptive DRC	Off
• Enhancer	
· HDMI 1-4, AUDIO 1-5, TV	Off
· 기타	On
Volume Trim	
• Input Trim	0.0 dB
• Subwoofer Trim	0.0 dB
• ZoneB Trim	0.0 dB
Lipsync	On
Audio Signal Information	-
Video Signal Information	-
Audio In	-
Video Out	Off
Shuffle	Off
Repeat	Off
Volume Interlock	Limited

## Setup 메뉴의 기본 설정

“Setup” 메뉴의 기본 설정은 다음과 같습니다.

### Speaker

Configuration	
• Power Amp Assign	Surround
• Subwoofer	Use
• Front	Small
• Center	Small
• Surround	Small
• Crossover	80 Hz
• Subwoofer Phase	Normal
• Extra Bass	Off
• Virtual CINEMA FRONT	Off
Distance	3.00 m
Level	0.0 dB
Equalizer	Off
Speaker Impedance (미국 및 캐나다 모델만 해당)	8Ω MIN
Test Tone	Off

### HDMI

HDMI Control	On
Audio Output	Off
Standby Through	
• 영국, 유럽, 러시아 및 한국 모델	Auto
• 기타 모델	On
4K Upscaling	Off
HDCP Version	
• HDMI 1-4	Auto
Standby Sync	Auto
ARC	On

HDMI Video Format

- HDMI 1-4

4K Mode 1

**Sound**

Tone Control

Treble, Bass  
Bypass (0.0 dB)

\* “Treble”과 “Bass”가 둘 다 0.0 dB이면 “Bypass”가 나타납니다.

Surround Decoder

- Panorama Off
- Center Width 3
- Dimension 0
- Center Image 0.3

All-Channel Stereo

- Monaural Mix Off

Lipsync

- Select Auto  
(이 설정은 자동 립싱크 기능을 지원하는 TV가 HDMI를 통해 본 장치에 연결된 경우에 효과가 있습니다.)
- Adjustment 0 ms

Dialogue

- Dialogue Level 0

Volume

- Dynamic Range Maximum
- Max Volume +16.5 dB
- Initial Volume Off
- ZoneB Volume Sync.

**Scene**

HDMI Control Sync

On

Scene Rename

-

## Function

Input Setting	
• Input Rename	Auto
• HDMI 1-4	Manual
• 기타	
• Input Skip	Off
• TV Audio Input	AUDIO 1
User Interface	
• Display Settings	
• Dimmer	-2
• Volume	dB
• Short Message	On
• Position	Bottom
• Touch Sound	On
• Remote Color Key	Default
• Memory Guard	Off
ECO	
• Auto Power Standby	20 minutes
• ECO Mode	Off
Tuner	FM50/AM9
(아시아, 대만, 브라질, 일반 및 중남미 모델만 해당)	
Initialization	-
Backup/Restore	-
Firmware Update	-
<b>Network</b>	
Information	-
Network Connection	Wired
IP Address	
• DHCP	On
DMC Control	Enable
Network Standby	Auto
Network Name	-

---

MusicCast Link Power Interlock	Off
--------------------------------	-----

## Bluetooth

---

Bluetooth	On
-----------	----

---

### Audio Receive

- Disconnect -
  - Bluetooth Standby On
- 

### Audio Send

- Transmitter Off
- Device Search -

## Language

---

English

## 전면 표시화면 메뉴의 기본 설정

---

“Front Display” 메뉴의 기본 설정은 다음과 같습니다.

---

Dimmer	-2
Zone Power	Off
Settings	
• Function Lock	
• Volume Knob Lock	Off
• Input Selector Lock	Off
• Scene Key Lock	Off
• Touch Sound	On
• Remote Sensor	On
• Remote ID	ID1
• Information Skip	Off
• Initialization	-
• Backup/Restore	-
• Firmware Update	-
• Retail Demo Mode	Off

Yamaha Global Site  
<https://www.yamaha.com/>

Yamaha Downloads  
<https://download.yamaha.com/>

Manual Development Group  
© 2020 Yamaha Corporation

Published 11/2021 NV-D0

AV19-0016